

# IKEA



# Förstår du vår idé, förstår du också varför du kan handla så billigt hos oss.

## Det är billigare att frakta, lagra och hantera små paket, än stora.

Frakta och lagra luft är ju knappast vettigt. Ändå gör många det. Skickar hurtsar, bord, stolar och hyllor i stora otympliga paket med luft.

Stora paket tar stor plats på bilen och tåget, på lagret, de är dessutom jobbigare att hantera. Allt det här kostar pengar, stora pengar.

Köper du dina möbler hos oss kan du få dem billigare, eftersom vi snålar på utrymmet. Vi lagrar, fraktar, eller plockar inte med luft.

Våra möbler är så ofta det är möjligt förpackade i de delar som de en gång tillverkats i.

Vi kan utnyttja samma kartong från fabriken, till vårt lager till ditt hem.

Här spar vi mycket pengar. Pengar som gör våra möbler billigare, utan att de för den skull blir sämre.

## Eftersom du själv monterar ihop dina möbler, slipper vi göra det och kan alltså inte ta betalt för det.

Nu vet du, att vårt sätt att förpacka gör möblerna billigare.

Det innebär i sin tur, att du själv får montera de flesta av våra möbler. Sätta fast benen på ett bord, en säng, en soffa.

Tro bara inte att det är något svårt jobb. Det tar dig kanske en kvart att montera ihop en PIX fätölj.



Om vi skulle montera alla våra PIX fätöljor som vi säljer på ett år skulle det ta flera månader.

Så inte nog med att vi spar pengar på den förenklade hanteringen, vi slipper hålla oss med folk som monterar. Det ser du enklast på priset. Ingen annan skulle kunna sälja en PIX fätölj för 115:--.

Med varje möbel följer en ordentlig monteringsanvisning.

Hålen är borrade, bitarna passar.

Se varje skruv du sätter dit som en sparad tia eller mer.



## Stora inköp, ger små priser.

Köper du en hel säck potatis blir potatisen billigare per kilo än om du köper ett kilo i taget. Samma gäller även för oss, när vi åker världen runt och köper möbler.

Eftersom vi säljer fler möbler än någon annan i Sverige köper vi också fler och kan få dem betydligt billigare än någon annan. Därför kan vi också sälja dem billigare.

## Våra möbler skulle varken bli bättre eller sämre om vi fanns mitt i stan. De skulle bara bli dyrare.

Ju närmare city en affär ligger, desto dyrare är hyran. Hyran måste ju som alla kostnader betalas av det man säljer.

IKEA ligger alltid en bit utanför stan. Där marken är billigare. Där vi får plats att visa hela vårt sortiment. Där vi kan ha försäljning och lager på ett och samma ställe.

Vi spar pengar genom lägre hyra.

Vi spar pengar genom förenklad hantering.

En tur till IKEA är nog en av de lönsammaste resor du kan göra. Du spar pengar varje meter du kör. Och inte tänker vi ge dig några pareringsböter.

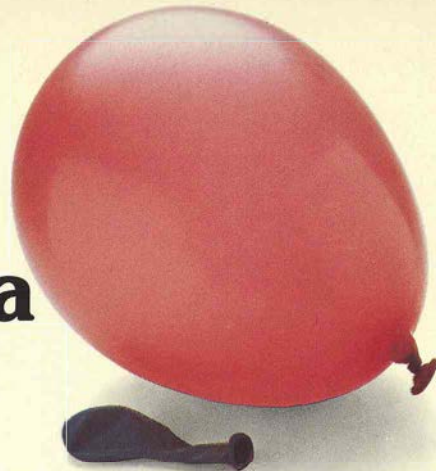

## Den som bär själv stoppar bärens lön i egen ficka.

Du fraktar själv dina saker från oss till ditt hem. Du slipper alltså betala för att någon annan skall bära dem.

Skulle vi ha egen hemsändning, skulle vi vara nödda till att baka in den i priset, du skulle betala lite varje gång du handlar. Betala även om det du köpt var så litet att det gick ner i fickan.

Det spar du också pengar på.

## Vår katalog har ersatt många försäljare.

Försäljare kostar pengar, mycket pengar. För de flesta är försäljaren dessutom många gånger i vägen.

Titta på möbler vill man ju göra i lugn och ro. Strosa omkring. Se och fundera. Provsitta. Provligga.

Det är först när du bestämt dig som försäljaren gör riktigt nytta.

Så fort du vill ha svar på dina frågor finns försäljaren där.

Men det som du vill veta under tiden du väljer, mått, kvalitet, storlek och pris, det finner du här i katalogen. Därför skall du alltid ha den i handen, när du vandrar kring på våra möbelhus.

Kataloger finns att låna vid ingången.

Man kan alltså säga, att vår katalog har ersatt många försäljare. Även det gör våra möbler billigare, utan att vi för den skull tummat på kvaliteten.



**Nu vet du hur vi kan spara  
pengar. Och det är, som om vi  
lagt pengarna i din egen spar-  
gris.**

# Så här hittar du lätt i katalogen.

Leta upp rubriken för den vara du söker. Motsvarande färg finns också i övre hörnet på den "rätta" sidan.

HEMTRANSPORT .....	4	STOLAR .....	108-112	MATTOR .....	154-164
IKEA-KONTO .....	5	Pallar .....	111	Heltäckningsmattor ...	154-157
FÖRSÄLJNINGSVILLKOR	5	Stoldynor .....	112	Vinylmattor .....	158
STOPPMÖBLER .....	6-53	KÖKSINREDNING .....	113-118	Golvkork .....	159
Möbelfakta .....	6	Handtag och knoppar	117	Badrumsmattor .....	160
Tvättbar möbelklädsel	7	Färg, lasyr och furuolja	117	Avpassade mattor ....	161-164
Soffor och Soffgrupper	6-41	BYGGBITEN .....	119	TAPETER .....	165-167
Skinngrupper .....	16-20	VÅTRUMSINREDNING .	120-123	TEXTIL .....	168-175
Bäddsoffor .....	42-43	SÄNGAR .....	124-144	Metervaror .....	168-169
Dagbäddar .....	44-45	Resårsängar och gavlar	124-131	Rullgardiner, jalousier ..	170-171
Fåtöljer .....	46-53	Avlastningsbord .....	126-141	Färdigsydda gardiner .	172-174
KUDDAR OCH PLYMÅER	54-55	Sovrumsförvaring ....	129-131	Gardinstänger .....	175
SOFFBORD OCH BÄNKAR	56-65	Övriga sängar .....	132-144	BELYSNING .....	176-189
Rullbord/avlastningsbord	63	Madrasser .....	133, 144	Bordlampor .....	176
Musikbänkar, blombord	64-65	Våningssängar .....	142-143	Golvlampor .....	177
FÖRVARING .....	66-95	SÄNGUTRUSTNING ...	145-148	Taklampor .....	178-180
Bokhyllor/förvaring ...	66-79	Täckan och kuddar ..	145	Väglampor .....	181
Hurtsmöbler/arbetsbord	80-83	Påslakan, örngott, lakan	146-147	Plafonder .....	182
Kontorsmöbler .....	84-85	Överkast .....	148	Spotlights, arbetslampor	183
Vägghyllor .....	86-87	BARNMÖBLER.....	149-153	Lampserier .....	184-187
Hallmöbler .....	88-95	Juniorsängar .....	149	Utelampor .....	188-189
SPEGLAR .....	87-94	Barnsängar .....	150	ACCENTEN .....	190-193
MATBORD .....	96-107	Barnsängsutrustning ..	151	POSTORDER .....	194
Bordbaren .....	104-107	Barnstolar m m .....	152-153	VARUHUSEN .....	195

## Möblerna på omslagsbilden:



**BOKVIK**  
Bok natur/tyg Tullinge blå

**1.584:--**

**BOKVIK** soffa **möbelfakta** Här i varmt-nad bok natur och tyg Tullinge blå. På sidorna 14 och 15 kan du se den i två andra utföranden. Där kan du också läsa mer om Bokvik.

Längd 212 cm, djup 85 cm och höjd 72 cm. Sitsdjup 52 cm och sitshöjd 42 cm.

Bok natur/tyg Tullinge blå eller

Tullinge grön ..... **1.584:--**

Blå lasyr/tyg Tullinge blå ..... **1.584:--**

**AGENT** soffbord. **möbelfakta** Vitlackerad skiva, underrede av massiv bok med klar plastlack. Klothjul. Monterbart. Storlekar - 80x80 cm, höjd 48 cm och 120x80 cm, höjd 52 cm. Se Agent också på sidan 60.

80x80 cm, vitlack/bok natur ..... **242:--**

120x80 cm, vitlack/bok natur ..... **315:--**

**KAPTEN**  
Hela kombinationen

**1.290:--**

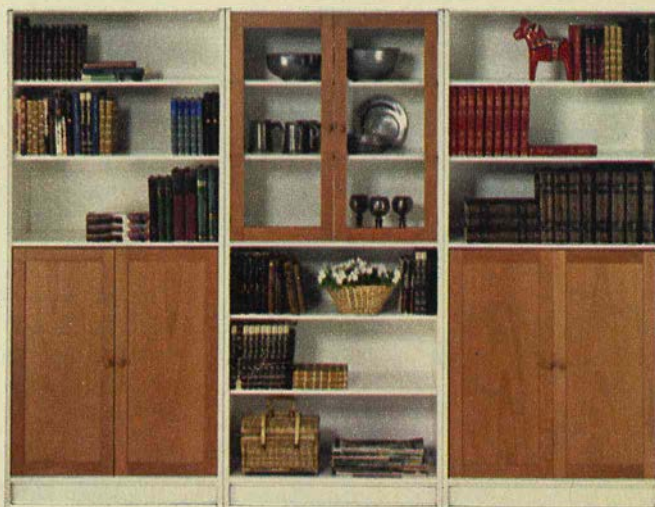

**KAPTEN** **möbelfakta** Består av tre delar som du kombinerar efter egna idéer - förvaringshylla A, dörrpar C med glasfyllning och dörrpar D med bokfyllning. Förvaringshyllan är av vitlackerad spånplatta och dörrarna av klarlackad bok. Kombinationen på bilden är 225 cm bred, 36 cm djup och 172 cm hög. Läs vidare på sidan 74!

KAPTEN förvaringshylla A ..... **268:--**

KAPTEN dörrpar C ..... **150:--**

KAPTEN dörrpar D ..... **168:--**



**AGENT 120x80**

**315:--**

# Den som bär själv stoppar bärarens lön i egen ficka. Så här får du hem dina möbler från IKEA.

Visst kan vi hålla med om att det ibland kan verka bekvämare att handla sina möbler i en vanlig möbelaffär.

Men det är mycket dyrare. Och det lilla arbete vi kräver betalar sig flera gånger om. För det är ju så med service, att någon måste betala den.

Den som själv bär stoppar bärarens lön i egen ficka.

Du fraktar själv dina saker från oss till ditt hem. Du slipper alltså betala för att någon annan skall bära dem.

Skulle vi ha egen hemsändning, skulle vi vara nödda till att baka in den i priset, du skulle betala lite varje gång du handlar. Betala även om det du köpt var så litet att det gick ner i fickan.

Det spar du också pengar på.

För att underlätta så mycket som möjligt för dig har vi några olika hemtransport-alternativ och några olika hjälpmedel.

För det är inte på de här sakerna vi vill driva vår rörelse. Vi vill vara duktiga på att sälja vettiga varor billigt.

Inte på något annat.

Vill du så kan du komplettera lastbyglarna med en lastkorg för 39:–

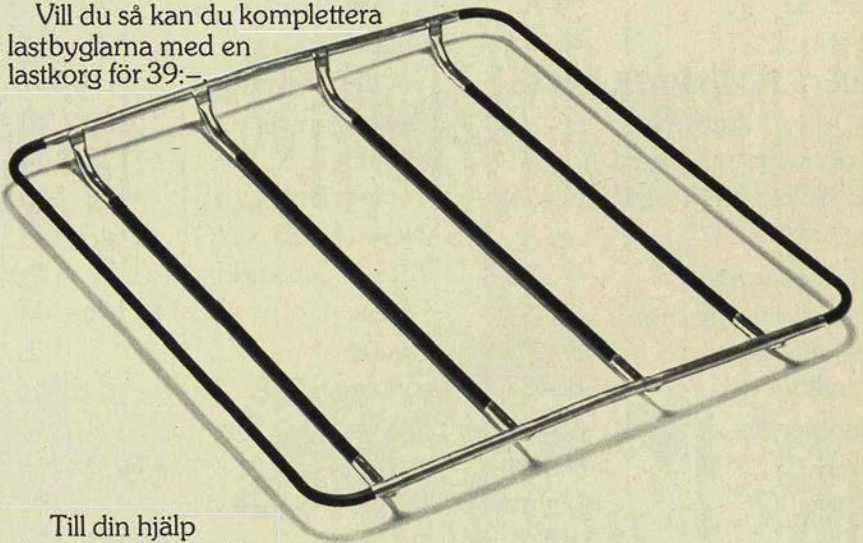

Till din hjälp har vi en rem för 8:–. En tåt att binda med för 4:–. Ett skyddskapell att täcka över sakerna med för 9:–.



Har du så köpt tex en lång heltäckningsmatta får du en varningsflagga helt gratis.



Har du köpt något stort som inte går in i bilen, köper du lastbyglar av oss för 19:50 per styck, då kan du ta sakerna på taket.

På varuhuset får du dessutom information om hur mycket just din bil får ta på taket.

Vill du få varorna hemkörda kontaktar du Transporttjänst vid varuutlämningen. Då får du kontakt med ett fristående transportföretag. Ett företag som specialiserat sig på att just köra möbler. För en billig penning skickas varorna direkt till din dörr. Transporten blir alltså en affär mellan dem och dig. Så kan vi fortsätta att göra det vi är duktiga på. Vettiga möbler till hyggliga priser.

Skulle sakerna överhuvudtaget inte rymmas i eller på din bil, hyr du en Volkswagen Pick Up för 35:– den första timmen, 30:– de följande, plus den bensin som du kör upp.

Hjälp med att hyra Pick Up får du i informationen på varuhuset.

# Den bästa affären gör du om du handlar kontant. Ett alternativ, om än något dyrare, är att betala över IKEA Konto.

Det är vår grundidé att ge varje kund möjlighet till lägsta pris. Också om man väljer att betala över IKEA Konto. Visserligen blir det dyrare än att handla kontant, men billigare än traditionell avbetalning.

IKEA Konto påverkar nämligen inte våra låga priser. Det är en affär mellan dig och kontobolaget, på samma sätt som en check är en affär mellan dig och banken.

Vi vill vara duktiga på att sälja vet-tiga varor till låga priser, inte på att ge krediter. Därför har vi överlåtit administrationen av våra kontokort till de som kan det mycket bättre än vi. Och vi kan fortsätta att koncentrera oss på heminredningsartiklar.

Med ett IKEA Konto kan du handla det du behöver, när du behöver det och betala av lite varje månad.

Du kan få kredit på upp till 5 000 kronor. Kontokortet kostar 35 kronor. Räntekostnaden per månad är 1,5% av din aktuella skuld (gäller 77-04-26). Kostnaderna kan komma att ändras i enlighet med ändringar av den allmänna kostnads- och räntenivån. Dessutom tillkommer varje månad 3 kronor för porto och expeditonsavgifter.

Två månader är betalningsfria. Och du behöver inte betala mer än 300 kronor i månaden. Alla ansökningar kreditprövas och det händer tyvärr att ansökan måste avslås, eller

att kreditgränsen sätts lägre än vad som önskats. Behandlingen av ansökan kan också påverkas av en från myndigheternas sida plötsligt påkallad kreditrestriktion.

Kontobestämmelser och ansökningsblankett hittar du längst bak i katalogen.

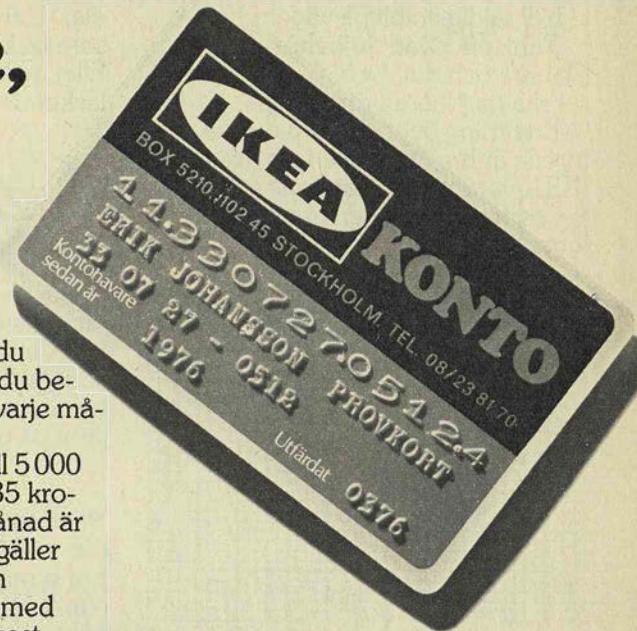

## FÖRSÄLJNINGSVILLKOR

### Katalogens giltighetstid

Denna katalog gäller från den 15 augusti 1977 under ett år eller tills ny huvudkatalog utkommer.

### Priser

Alla priser gäller fritt varuhus. Eventuella utkörnings-, porto- eller övriga fraktkostnader inkluderas alltså inte i priset.

Priserna inkluderar 20,63% mervärdesskatt (moms). Skulle skatteprocenten ändras kommer vi att höja eller sänka priserna enligt detta.

Prisjusteringar kan också föräntledas av andra omständigheter, som vi inte kan påverka, tex väsentligt ändrade råvarupriser eller avgörande valutaförändringar.

### Betalningsvillkor

All försäljning sker mot kontant betalning. IKEA Kontokort gäller på alla IKEA-varuhus och på IKEA-Postorder.

### Sortiment

De allra flesta varorna finns på lager för medtagning. Men det kan tyvärr hända att en vara tar slut, tillfälligt eller permanent. Skulle du inte hitta vad du söker så kontakta vår personal som kan ge besked.

Av produktionstekniska skäl kan smärre ändringar i mått och utförande i undantagsfall bli nödvändiga.

### Om du ångrar dig

Samtliga varor, med undantag för prisnedsatta eller specialbeställda artiklar samt rätt avmäta och tillklippta textilier och mattor, säljs med full returrätt inom 12 dagar från inköpsdatum.

Byte eller återköp (det senare innebär att du får pengarna tillbaka) förutsätter att varan är oanvänd och oskadd.

Spara emballaget så att du kan använda det om du skulle vilja byta varan.

Om varan är skadad ska du omgående ta kontakt med det IKEA-varuhus där du köpt den.

När det gäller reklamationer tillämpar vi självfallet bestämmelserna i konsumentköplagen.

Returvaror får inte beläggas med postförskott eller efterkrav vare sig det gäller ångerköp eller reklamationer.

Vi vill att du tar kvitto och emballage med dig när du kommer för att byta. Saknar du kvitto måste du visa upp legitimation för att få byta.

### Postorder

Läs mer på sidan 194 om hur du köper från IKEA-Postorder.

### Exportleveranser

Särskilda villkor gäller för exportleveranser. Dessa leveranser handläggs av IKEAs Exportavdelning, 343 00 Älmhult. Telefon 0476/19000.

# Stoppmöbler

Det är en glädje att inreda men också att i efterhand kunna konstatera att man gjort ett bra val. Här vill vi hjälpa dig en bit på vägen.

Tänk efter vad du behöver. Planera och rita. Och glöm inte att du ska ha plats att röra dig på.

En ritning över det rum du ska inreda är bra att ha med sig också till IKEA-varuhuset – där finns många fler soffor och fåtöljer än vad katalogen kan visa.

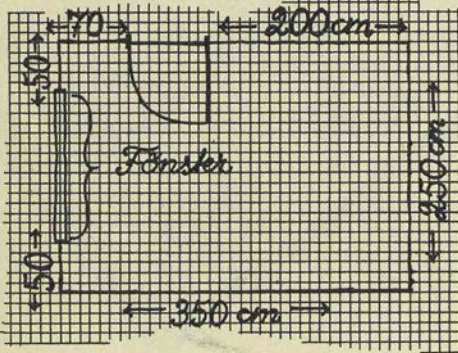

Några praktiska funderingar:

- En skinnklädsel är näst intill outslitlig.
- Bäddsoffan blir nattetid en bra extrabädd.
- Har du små barn är kanske en avtagbar och tvättbar möbelklädsel att föredra.
- Varför inte dela av det långsmala vardagsrummet med en hörnsoffa.
- Sektionsfåtöljer ger många möjligheter att möblera.
- Fyra eller fem bekväma fåtöljer istället för soffgruppen?

Och när du kommit till varuhuset – ta av dig ytterkläderna, provsitt, känn efter och undersök. Läs vad Möbelfakta-testerna givit för resultat och fråga efter VDN-fakta på klädelsen. Lär också känna de "osynliga" delarna dvs stomme, sitsunderlag och plymåer.

## Stommar och sitsunderlag

Den klädda stommen görs mjuk och skön oftast med hjälp av polyeter. Den synliga är vanligen av trä som lackeras, laseras eller klarlackas. Eller av stålror, förkromat eller epoxilackerat.

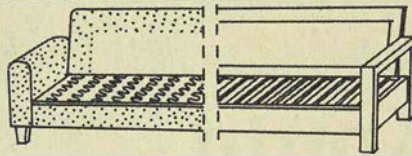

Bärande väv, av t ex lin/bomull, är ett både enkelt och starkt sitsunderlag. Vanligast är sick-sack-fjädrar som ger en väldigt fin spänst. En botten av flata ribbor fördelar trycket jämt på plymån och känns relativt fast.

## Plymåer

**Hel polyeter.** Ett bra syntetmaterial som håller fin form och spänst. Kan göras mer eller mindre mjuk. Till sittplymåer används oftast en fastare polyeter än till ryggplymåer.

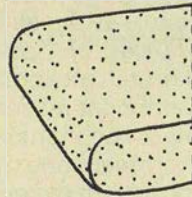

**Polyeterflock.** Kallas också för riven polyeter. Ger ett mjukare utseende än hel polyeter. Däremot kan man inte räkna med att den håller formen lika bra.

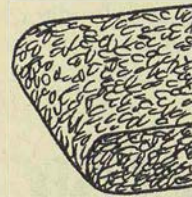

**Polycel.** Runt en kärna av fast polyeter läggs ett eller flera lager av mjukare polyeter. Det ger plymån formbeständighet och dessutom mjuk känsla och utseende.

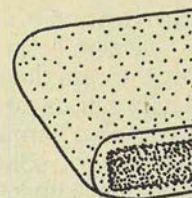

**Polylon.** Kärnan är av hel polyeter. Runt den sveps en syntetvadd och resultatet blir en mjuk, pösigt plymå som håller formen.

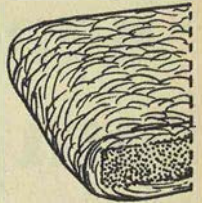

## ● möbelfakta

Möbelfakta är en kvalitetsgaranti. Om en möbel har en Möbelfakta-etikett har du papper på att den uppfyller en lång rad detaljerade krav på funktion, mått, säkerhet, hållfasthet, yttålighet, materialkvalitet och noggrannhet i tillverkningen.

Möbelfakta har tre olika kravnivåer: Baskrav, höga krav och extra höga krav. För normalt hemmabruk är baskraven fullt tillräckliga.

Höga krav och extra höga krav anger att möbelen kan utsättas för särskilt stora påfrestningar t ex i offentlig miljö.

### Vill du veta mer om Möbelfakta?

Du får Möbelinstitutets mycket informativa broschyr utan kostnad i IKEA-varuhusens information. Du kan också skriva eller ringa efter den – IKEA, 343 00 Älmhult, 0476-190 00.

### Hur testas fåtöljen och soffan?

Sitsen trycks ner tusentals gånger i en provning som efterliknar det som sker när man sätter sig ner. Också arm- och ryggstöd utsätts för kraftiga påfrestningar. Oklädda ytor provas med vatten och fett. Måtten granskas. Och stabiliteten testas såväl framåt, bakåt som åt sidan. Allt måste uppfylla vissa givna normer för att möbelen ska få redovisas med Möbelfakta.

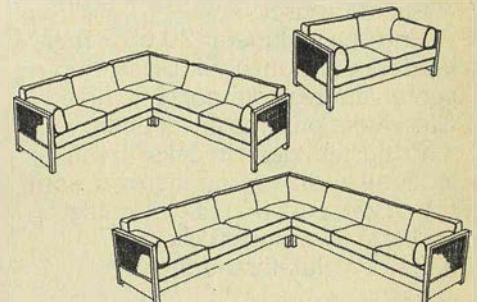

Nepal ger dig många möjligheter att få ett trivsamt vardagsrum. Till vänster ser du soffan som trea och på teckningarna som tvåa, som hörnsoffa 2 + 2 + hörn och som hörnsoffa 3 + 3 + hörn.

# Ingen annanstans har du så många soffor med tvättbar klädsel att välja på.

Man behöver inte vara småbarnsförälder för att sätta plus i kanten för soffgruppen med avtagbar och tvättbar klädsel. Ett missöde kan ju hända den bäste! Och när olyckan har varit framme eller när du vid vår-

städningen vill fräscha upp hela soffgruppen, kan du själv lätt klä av och på den. Inte ens en knapphäftad plymå vållar dig några problem. Tvättningen bör du däremot överlåta till en kemtvätt.

Symbolen du skall hålla utkik efter om du vill ha en soffgrupp med tvättbar klädsel hittar du redan på den här sidan. Och som sagt, du får inte svårt att hitta fler.



## Och ingen annanstans hittar du Nepal-soffan.

Varför? Jo, den är ritad av Thomas Jelinek, en av IKEAs sex egna formgivare av möbler. De fem andra är Karin Moberg, Gillis Lundgren, Erik Wörts, Noboru Nakamura och Christer Blomquist. Alla med fin känsla för form, funktion och kvalitet. Och deras möbler hittar du bara hos oss.

Nepal då? Ja, hur du än bygger, rakt eller i vinkel, blir det en favorithöma!



**NEPAL**  **möbelfakta** Valfriheten är stor: Soffan finns som tvåa, som trea och som hörnsoffa (se teckningarna sidan 6). Form: Thomas Jelinek. *Stomme*: Furu med klar plastlack. Stark botten av bokplywood. Gavlar med cane-fyllning (rotting). Monterbar. *Plymår*: Polyeterstoppade och överklädda med domestikväv. *Klädsel*: Tyg Hebe blå/vitrandigt av bomull/lin/rayon. Avtagbart och tvättbart (kemtvätt). VDN-fakta.

NEPAL soffa 2. Längd 141 cm, djup 78 cm, höjd 75 cm. Sitsdjup 53 cm, sitshöjd 44 cm.

Tyg Hebe blå/vitt/furu natur . . . . . 1.525:-  
NEPAL soffa 3. Längd 211 cm.

Tyg Hebe blå/vitt/furu natur . . . . . 1.947:-  
NEPAL soffa 2+2+hörn. Längd 219 cm+219 cm.

Tyg Hebe blå/vitt/furu natur . . . . . 3.473:-  
NEPAL soffa 2+3+hörn. Längd 219 cm+289 cm. Som soffan på bilden ovan.

Tyg Hebe blå/vit/furu natur . . . . . 3.895:-  
NEPAL soffa 3+3+hörn. Längd 289 cm+289 cm.

Tyg Hebe blå/vitt/furu natur . . . . . 4.317:-

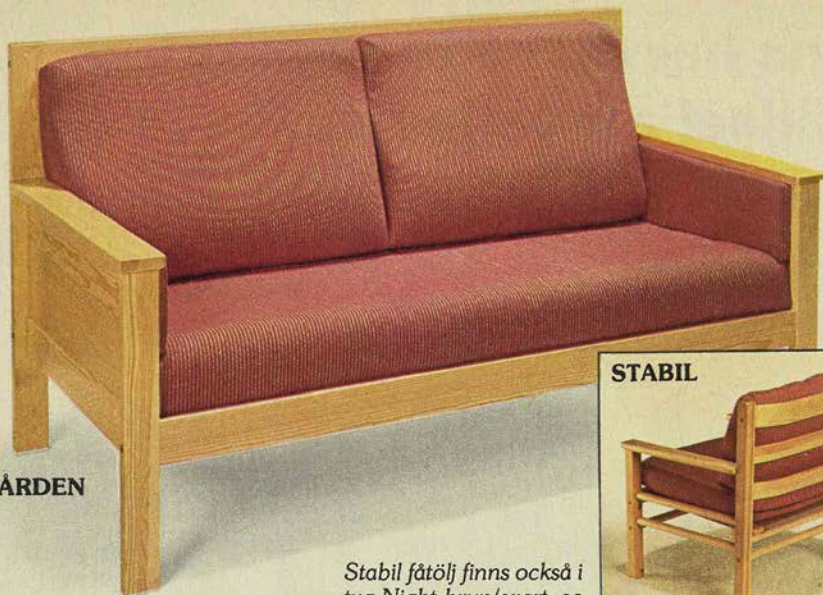

SÖRGÅRDEN

Stabil fätölj finns också i tyg Night brun/svart, se sidan 48.

STABIL



LINDOS



LINDOS

LINDOS

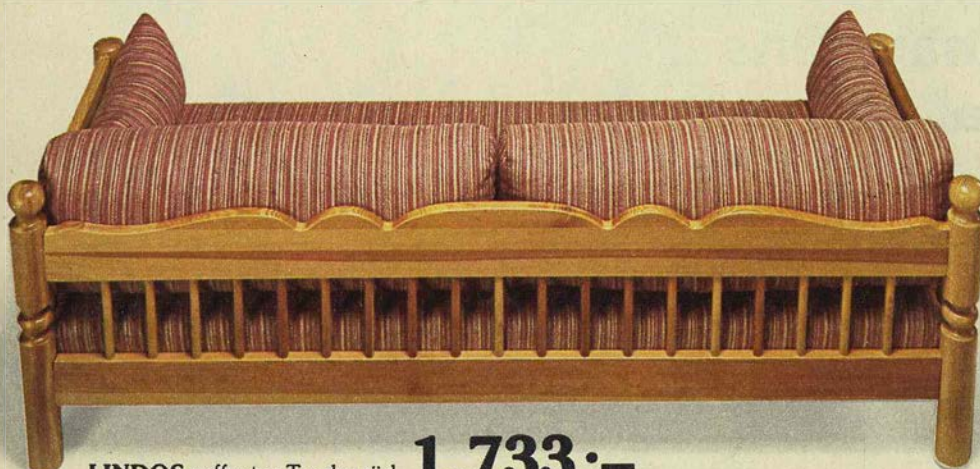

LINDOS soffa, tyg Torsby röd

1.733:--

**SÖRGÅRDEN soffa** **☉möbelfakta**

Så blond, så svensk och så befrämjande ren i formgivningen. Form: Karin Moberg. *Stomme*: Massiv furu. Furufanerade gavelfyllningar. Ytbehandlad med klar plastlack. Bottenplatta av 12 mm tjock björkplywood. Monterbar. *Plymår*: Polycel. *Klädsel*: Tyg Hebe röd/vitt av bomull/lin/rayon. Avtagbart och tvättbart (kemtvätt). Längd 170 cm, djup 81 cm och höjd 94 cm. Sitsdjup 46 cm och sitshöjd 50 cm. Furu natur/tyg Hebe röd/vitt . . . . . **1.125:--**

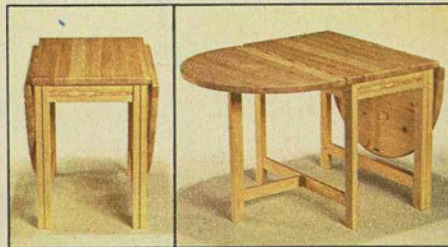
**SÖRGÅRDEN**

SÖRGÅRDEN slagbord kan du läsa om på sidan 96 här i katalogen.

Massiv obehandlad furu . . . . . **448:--**

**STABIL fätölj** **☉möbelfakta**

Har också ritats av Karin Moberg. *Stomme*: Massiv furu med klar plastlack. Undersits av väv på ram. Monterbar. *Plymår*: Polycel i sits, landfågelfjäder och polyeterflock i rygg. Vändbara. *Klädsel*: Tyg Hebe röd/vitt av bomull/lin/rayon eller tyg Night brun/svart av bomull (sidan 48). Avtagbara och tvättbara (kemtvätt). Bredd 73 cm, djup 74 cm och höjd 84 cm. Sitsdjup 50 cm och sitshöjd 50 cm. Furu natur/tyg Hebe röd/vitt eller tyg Night brun/svart . . . . . **604:--**

**LINDOS** **☉möbelfakta**

Härligt rustik furumöbel som förtjänar en plats mitt i rummet! Form: Erik Wörts. *Stomme*: Massiv furu, furufanerad framsarg. Ytbehandlad med klar plastlack. Monterbar. *Plymår* och *klädsel*: Du kan välja mellan två plymåalternativ till soffan:

1. Hel sits av polycel, tvådelad rygg och armstöd av polyeterflock. Tyg Hav blått av bomull/rayon/polyester eller tyg Torsby rött av rayon, båda avtagbar/tvättbara (kemtvätt).
2. Tredelad sits av polycel, tredelad rygg och armstöd av polyton. Tyg Torsby brunt av rayon, avtagbart och tvättbart (kemtvätt). Fätöljen har polyton i rygg och polycel i sits och armstöd. Välj klädsel! Läs om stoppningsmaterial på sidan 6.

LINDOS fätölj. Bredd 77 cm, djup 76 cm och höjd 64 cm. Sitsdjup 52 cm, sitshöjd 43 cm.

Furu natur/tyg Hav blått eller tyg Torsby rött eller brunt . . . . . **821:--**

LINDOS soffa. Längd 210 cm, djup 90 cm och höjd 75 cm. Sitsdjup 52 cm och sitshöjd 43 cm.

Furu natur/plymåalternativ 1. med tyg Hav blått eller tyg Torsby rött . . . . . **1.733:--**

Furu natur/plymåalternativ 2. med tyg Torsby brunt . . . . . **1.947:--**

LINDOS soffbord **☉möbelfakta** Massiv furu. Svarvade ben. Ytbehandlat med polyuretanlack. Monterbart. Längd 130 cm, bredd 80 cm och höjd 54 cm. Form: Erik Wörts. På sidan 58 kan du se Lindos i brun lasyr. Furu natur eller brun lasyr . . . . . **485:--**



# Vi behöver inte dölja några stommar. Lika lite som några priser.

Här ser du tre soffgrupper, på de följande sidorna ytterligare ett tiotal där du med egna ögon kan konstatera att vi inte prutat en tum på stommar-nas kvalitet.

Rejåla och välgjorda stommar utan överdrifter. Ofta så fint formgivna att soffgruppens baksida blir ännu en framsida!

**FURILLEN** **möbelfakta** Bekväm furugrupp med fina proportioner. *Stomme:* Massiv furu ytbehandlad med klar plastlack. Under-

sits av väv på rörram. Monterbar. *Plymåer:* Polycel i sits och polyeter i rygg och armstöd. Vändbara. *Klädsel:* Tyg Solsta brun av bomull/rayon.

FURILLEN fåtölj. Bredd 80 cm, djup 82 cm och höjd 72 cm. Sitsdjup 52 cm och sitshöjd 42 cm.  
Furu natur/tyg Solsta brun ..... **646:-**

FURILLEN soffa 2. Längd 143 cm.  
Furu natur/tyg Solsta brun ..... **974:-**

FURILLEN soffa 3. Längd 207 cm.  
Furu natur/tyg Solsta brun ..... **1.257:-**

**INGO** soffbord **möbelfakta** Massivt obehandlat furubord i tre storlekar – det största och det minsta är med på bilden. Läs om Ingo på sidan 57.

71×71 cm ..... **155:-**  
120×50 cm ..... **178:-**  
120×71 cm ..... **219:-**

*Klint/Katarina bordlampa sidan 184.*



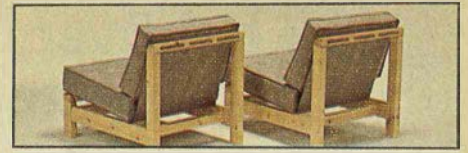

**KUBIK** sektionståtölj [möbelfakta] Två eller flera intill varandra blir en soffa. Utan krångliga kopplingsanordningar. Form: Erik Wørts. *Stomme:* Massiv kvistig furu ytbehandlad med klar plastlack. Monterbar. Undersits av bärande väv och bultram. *Plymäär:* Knapphäftade och stoppade med polyeter. *Klädsel:* Tyg Safari av 100% lin. Bredd 66 cm, djup 81 cm och höjd 70 cm. Sitsdjup 51 cm och sitshöjd 39 cm. Furu natur/sandfärgad väv . . . . . **384:-**

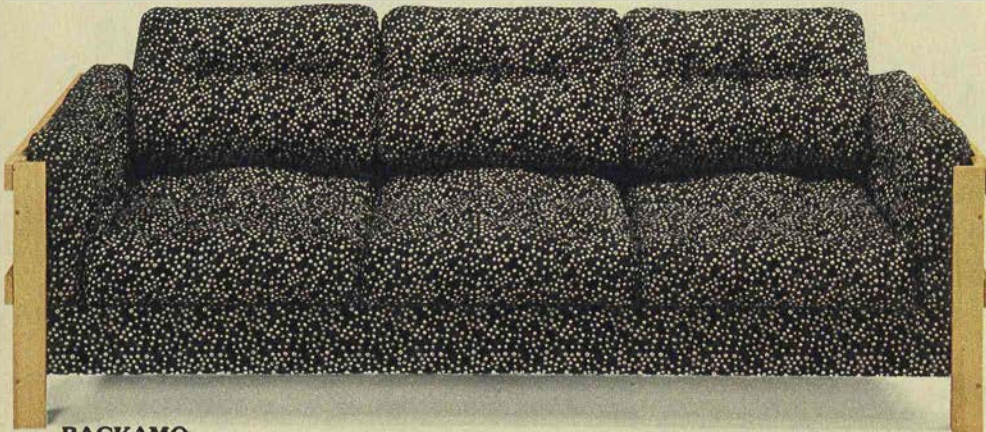

**BACKAMO** [möbelfakta] Småblommigt mormorstyg och mjuka plymäär. *Stomme:* Massiv furu ytbehandlad med klar plastlack. Undersits av bärande väv. Monterbar. *Plymäär:* Knapphäftade och stoppade med polyeterflock. Vändbara. *Klädsel:* Tyg Spira svart av 70% bomull och 30% lin. BACKAMO soffa 2. Längd 157 cm, djup 78 cm och höjd 74 cm. Sitsdjup 57 cm och sitshöjd 38 cm. Furu natur/tyg Spira svart . . . . . **842:-**  
BACKAMO soffa 3. Längd 219 cm. Furu natur/tyg Spira svart . . . . . **1.056:-**



BOHUS



**BOHUS** [möbelfakta] Skönt stöd för hela ryggen och fin trivsel åt hela vardagsrummet. Välj på två klädsel och på stomme i furu natur eller brun lasyr. Form: Gillis Lundgren. Titta på sidan mittemot! *Stomme:* Massiv, kvistig furu i naturfärg eller i brun lasyr. Ytbehandlad med klar plastlack. Bärande väv av lin med bultram. Monterbar. *Plymäär:* Polycel. *Klädsel:* Tyg Yksi brunt av lin/rayon/polyester (bilden) eller tyg Arktis brunt av lin (nästa sida). BOHUS fåtölj. Bredd 80 cm, djup 86 cm och höjd 72 cm. Sitsdjup 50 cm och sitshöjd 44 cm. Furu natur eller brun lasyr, tyg Arktis brunt . . . . . **482:-**  
Furu natur eller brun lasyr, tyg Yksi brunt . . . . . **497:-**  
BOHUS soffa. Längd 150 cm. Furu natur eller brun lasyr, tyg Arktis brunt . . . . . **757:-**  
Furu natur eller brun lasyr, tyg Yksi brunt . . . . . **789:-**

Bohus bord sidorna 11 och 56.

# Ha det bra, ha det bättre, ha Bohus!

Vi kan börja med plymåerna: Kärnan är av fast polyeter och runt den ligger flera lager av mjukare polyeter. Formbeständigt och bekvämt. Och bra stöd ända upp till nacken. Två slitstarka möbeltyger att välja på. Båda smälter säkert fint in i den färgsättning du redan har. Och så stomarna: Av massiv furu men ändå inte onödigt tunga – lätt att städa, möblera om och flytta. Kan du ha det så mycket bättre?

**BOHUS**  **möbelfakta** På sidan mittemot får du en fullständig beskrivning på fåtöljen, soffan och de två olika klädslna.

**BOHUS** soffbord  **möbelfakta** Massivt furubord med skiva i naturfärg och underrede i furu natur eller brun lasyr. Skivan är 30 mm tjock och ytbehandlad med tålig polyuretanolack. Underredet är monterbart och ytbehandlat med klar plastlack. Form: Gillis Lundgren. Två storlekar, gemensam höjd 45 cm. Se också sidorna 10 och 56.

82×82 cm, välj underrede ..... **284:-**  
132×82 cm, välj underrede ..... **398:-**

**KLINT/KATARINA** bordlampa. Vit handplisserad PVC-skärm, diameter 41 cm. Fot och pelare av furu ytbehandlad med klar plastlack. Totalhöjd 57 cm. Du kan också se den på sidan 184.

Vit/furu natur ..... **119:-**

*Klint/Katarina golvlampa sidan 184. Lund förvaringsserie sidan 66. Twist heltäckningsmatta sidan 156. Lappo matta från våra varuhus.*

**BOHUS** fåtölj + två soffor

**1.996:-**





**SERALJ** ● möbelfakta En soffgrupp som följsamt tar hand om dig från knävecken ända upp till nacken. *Stomme:* Massiv furu ytbehandlad med klar plastlack. Undersits av sicksackresårer, polyeter och skyddsväv. Ryggen och de fasta armstöden är stoppade med polyeter. Monterbar. *Plymåer:* Polyeter. *Klädsel:* Rustikt, randigt tyg av rayon. SERALJ fätölj. Bredd 85 cm, djup 88 cm och höjd 87 cm. Sitsdjup 55 cm och sitshöjd 41 cm.

Furu natur/brunrandigt tyg . . . . . **694:-**

SERALJ soffna 2. Längd 144 cm.

Furu natur/brunrandigt tyg . . . . . **987:-**

SERALJ soffna 3. Längd 204 cm.

Furu natur/brunrandigt tyg . . . . . **1.269:-**

**KLAMPEN** ● möbelfakta Rejält breda armstöd med plats för kaffekoppen. Och tjocka, sköna polycelplymåer både i sits och rygg. Form: Erik Wørts. *Stomme:* Massiv furu ytbehandlad med plastlack på brun lasyrgrund. Undersits av bärande väv. Monterbar. *Plymåer:* Polycel som du kan läsa om på sidan 6. *Klädsel:* Tyg Feringe i grönt eller brunt av rayon/akryl/polypropylen. KLAMPEN fätölj. Bredd 90 cm, djup 80 cm och höjd 80 cm. Sitsdjup 51 cm och sitshöjd 42 cm.

Brun lasyr/tyg Feringe grönt eller brunt . . . . . **616:-**

KLAMPEN soffna 2. Längd 155 cm.

Brun lasyr/tyg Feringe grönt eller brunt . . . . . **981:-**



*Klampen soffbord kan du se i båda storlekarna på sidan 58.*

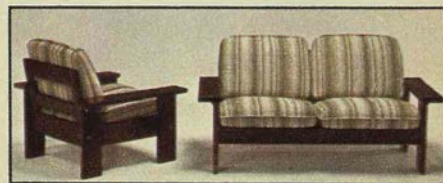

KLAMPEN soffna 3. Längd 218 cm.

Brun lasyr/tyg Feringe grönt eller brunt . . . . . **1.282:-**

KLAMPEN soffbord ● möbelfakta Av massiv furu i brun lasyr. Ytbehandlat med klar plastlack. Monterbart. Form: Erik Wørts. Två storlekar, gemensam höjd 50 cm.

78×78 cm . . . . . **348:-**

140×78 cm . . . . . **498:-**



KLAMPEN soffna 3

**1.282:-**

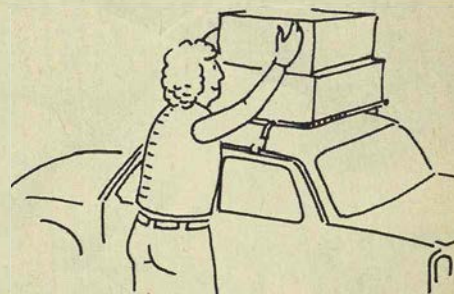

*Hur får du hem det du handlat? Titta på sidan 4! Där har du några förslag.*



INGO  
sektionsfåtölj

**227:-**

## Ingo för halva slanten!

Som fåtölj, tvåa, trea, hörnsoffa eller U-soffa. Försök att hitta en motsvarighet i fråga om pris! Som också har Möbelfakta.

Ta hörnmöbleringen på bilden som exempel – 1.288 kronor för hela soffan! Det är ju halva slanten mot normalt.

**INGO** **möbelfakta** Form: Gillis Lundgren. Stomme: Massiv obehandlad furu. Bärande väv i naturfärgad canvas. Monterbar. Plymår: Polyeterflock. Klädsel: Tyg Baltic brunt av 100% lin med VDN Fakta.

INGO sektionsfåtölj. Bredd 75 cm, djup 75 cm och höjd 70 cm. Sitsdjup ca 52 cm och sits höjd 46 cm.

Obehandlad furu/tyg Baltic brunt .. **227:-**  
INGO hörnsektion. Samma mått som sektionsfåtöljen.

Obehandlad furu/tyg Baltic brunt .. **278:-**  
INGO taburett. Lilla bilden till höger. Höjd 46 cm, i övrigt samma mått som sektionsfåtöljen.

Obehandlad furu/tyg Baltic brunt .. **157:-**

Ingo soffbord sidan 57. Ingo hyllor sidan 68–69. Kalott taklampa och golv/bordlampa sidan 186. Velour heltäckningsmatta sidan 157.

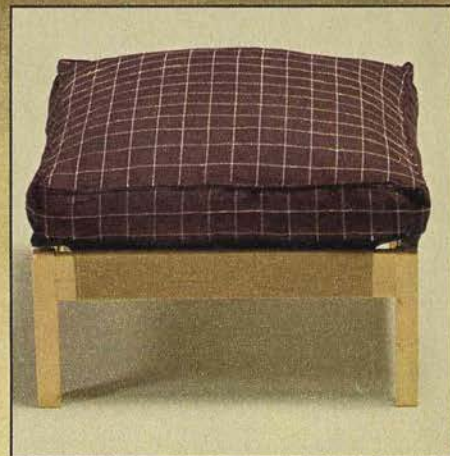



**PINNE** draperi. Femtio längder med naturfärgade bambupinnar av pil. Varannan pinne 5 cm lång, de däremellan 0,5 cm. Bredd ca 92 cm, längd 203 cm.  
Naturfärg ..... **63:-**



**MANDARIN** bambudraperi. Pinnar av brunbetsad bambu. Kula av bambu mellan varje pinne. Bredd 87 cm, längd 200 cm.  
Brunbetsad ..... **34:75**

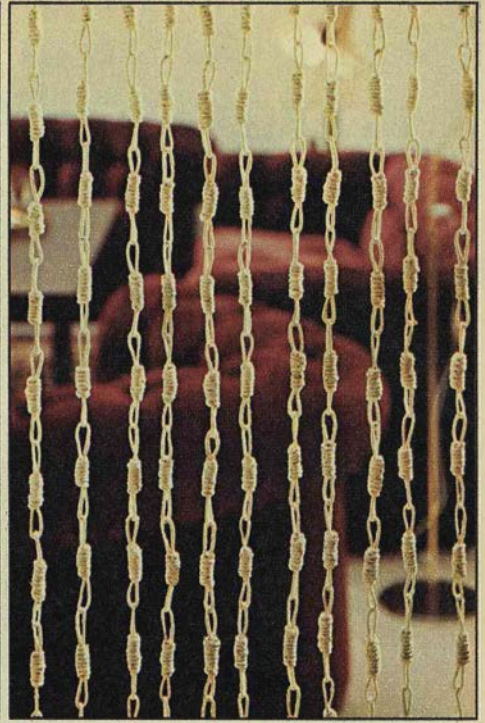

**SNITS** snödraperi. Naturfärgade, knutna snören. Sammanlagt 36 längder och 19 upphängningsringar i samma material. Bredd 90 cm, längd 200 cm.  
Naturfärgad ..... **58:-**



**BOKVIK** soffa

**1.584:-**

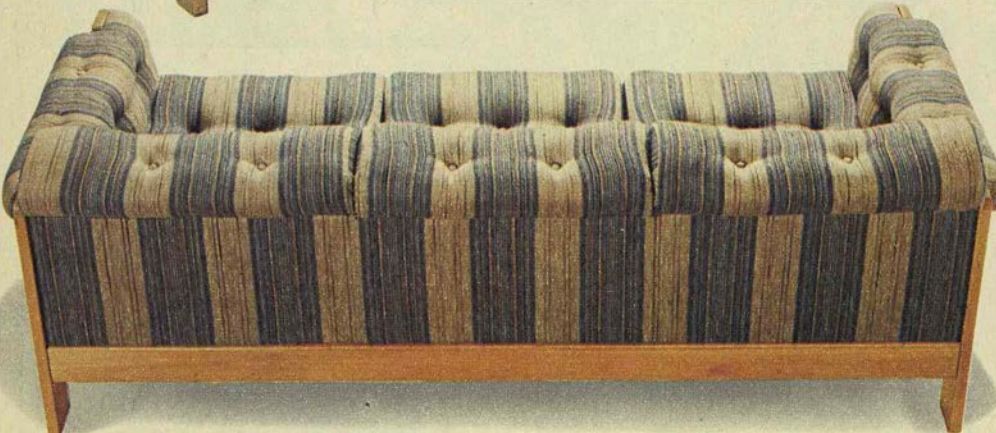

## Bokvik

Egentligen är den här soffan ingen överraskande nyhet på IKEA. Vi har alltid försökt att bevara den svenska, blonda möbeltraditionen samtidigt som vi tagit hänsyn till vår tids höga krav på möbler. Bokvik är med andra ord en fin kombination av tradition och nytänkande.

**BOKVIK** soffa **möbelfakta** Här på sidan i två olika utföranden, på nästa sida ett tredje alternativ. Och du har väl sett Bokvik på omslagsbilden? *Stomme*: Massiv varmttonad bok i naturfärg eller i ljus blå lasyr. Ytbehandlad med klar plastlack. Monterbar. *Plymåer*: Polycel, se sidan 6. Ryggplymån är fast. *Klädsel*: Tyg Tullinge blått eller grönt av rayon.

Längd 212 cm, djup 85 cm och höjd 72 cm. Sitsdjup 52 cm och sitshöjd 42 cm.  
Bok natur/Tullinge blått eller grönt **1.584:-**  
Blå lasyr/Tullinge blått ..... **1.584:-**

Övriga produkter på nästa sida:

Axamo soffbord sidan 61. Kaptan bokhylla sidan 74. Klint/Katarina bordlampa sidan 184. Sesam matta sidan 162. Johan tapet sidan 165. Klint/Sonor golvlampa och Begonia piedestal finns på våra varuhus.

# Vad är fräschare och mer varaktigt än svensk, blond möbeltradition?





**BADEN** ●möbelfakta Äkta skinn och rotting, två sköna naturmaterial som tillsammans blir något alldeles extra. Eller hur? Tack vare en mycket lätt, ytskyddande impregnering finns allt av skinnets naturliga utseende och alla dess bästa egenskaper kvar. *Stomme:* Brunbetsad rotting med klar plastlack. Undersits och rygg av bärande väv med öljetter, snörd i sidan. *Plymår:* Plylon. *Klädsel:* Tanfärgat äkta skinn. BADEN fåtölj. Bredd 65 cm, djup 81 cm och höjd 77 cm. Sitsdjup 53 cm och sitshöjd 40 cm.

Rotting/äkta skinn ..... **939:-**

BADEN soffa 2. Längd 120 cm.

Rotting/äkta skinn ..... **1.657:-**

BADEN soffa 3. Längd 180 cm.

Rotting/äkta skinn ..... **2.388:-**

BADEN bord. Skiva av rökfärgat glas och underrede av brunbetsad rotting med klar plastlack. Två storlekar, det mindre är 43 cm högt och det större 50 cm.

74×74 cm . **435:-** 130×74 cm **617:-**

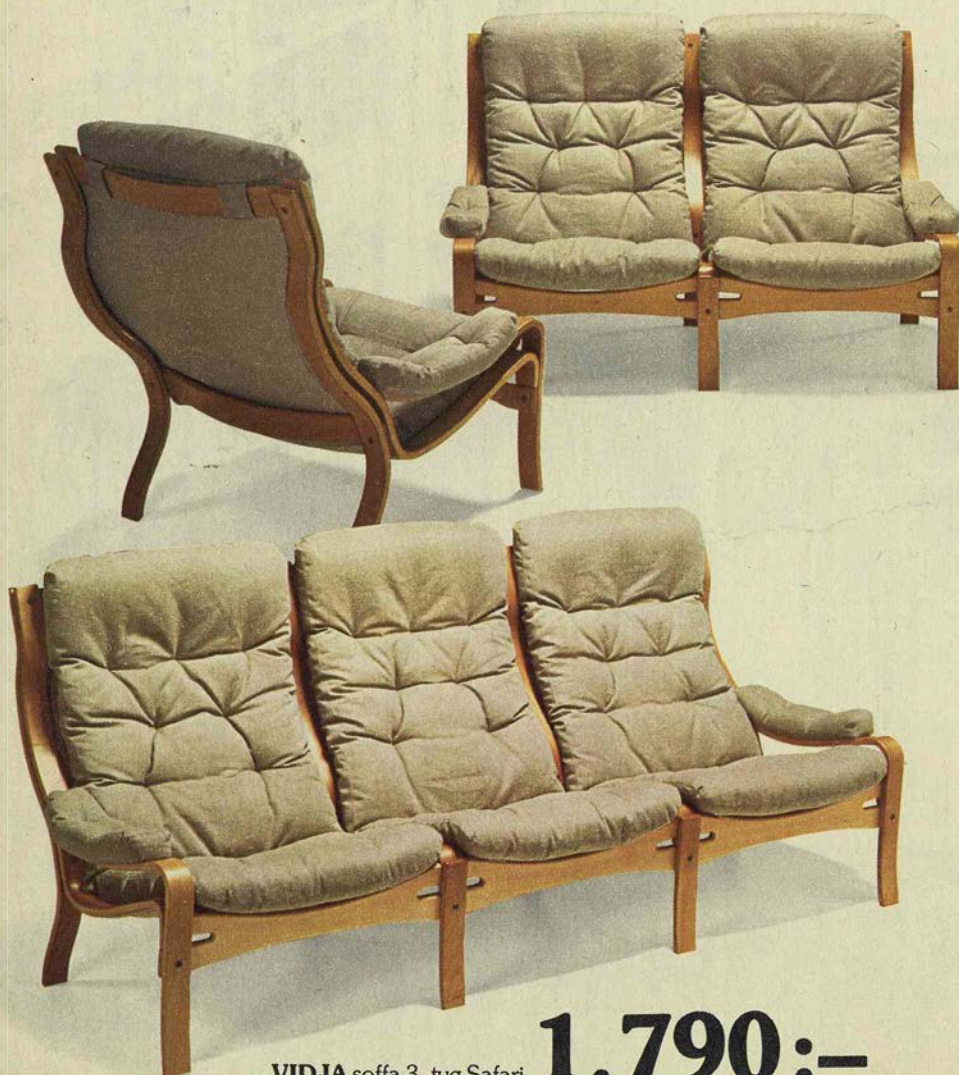

**VIDJA** ●möbelfakta Förmodligen är det formgivningen och den särklassiga komforten som får en att falla för Vidja – fast det egentligen borde vara priserna! Här i sandfärgad väv och bok natur, på nästa sida i äkta skinn och tinterbrun bok. *Stomme:* Formböjd, skiktlimmad bok i varmttonad naturfärg eller i tinterbrun bets. Yta av klar plastlack. Monterbar. *Plymår:* Plylon. *Klädsel:* Tyg Safari av 100% lin eller brunt äkta skinn – anilinfärgat, kromgarvat och polyuretanbehandlat.

VIDJA fåtölj. Bredd 88 cm, djup 95 cm och höjd 95 cm. Sitsdjup 53 cm och sitshöjd 39 cm.

Bok natur/tyg Safari sand ..... **806:-**

Tinterbrun/äkta skinn ..... **1.343:-**

VIDJA soffa 2. Längd 153 cm.

Bok natur/tyg Safari sand ..... **1.356:-**

Tinterbrun/äkta skinn ..... **2.260:-**

VIDJA soffa 3. Längd 222 cm.

Bok natur/tyg Safari sand ..... **1.790:-**

Tinterbrun/äkta skinn ..... **2.982:-**

VIDJA soffbord. Skiva av 10 mm rökfärgat glas. Hörnskydd av plast. Underrede av skiktlimmad bok i varmttonad naturfärg eller i tinterbrun lasyr. Yta av klar plastlack. Monterbart. Två storlekar, det mindre är 32 cm högt och det större 52 cm. Se bilden nästa sida och på sidan 62.

70×70 cm, välj färg ..... **403:-**

130×80 cm, välj färg ..... **537:-**

Nästa sida: Princip bokhyllserie sidan 76. Pligg taklampa sidan 179. Flipp tygjalusi sidan 171. Ullrand heltäckningsmatta sidan 156. Lini matta sidan 163. Lilla Bladet tapet sidan 165. Funka golvlampa och bordlampa finns på våra varuhus.

VIDJA soffa 3, tyg Safari

**1.790:-**







**ADEL** **•möbelfakta** En klassiker som hör hemma hos alla generationer. Rund och mjuk, skönt stöd för både rygg och armar. Äkta skinn där du behöver och känner det dvs på sits, rygg och armstöd. Skinnimitation i rätt nyans på utsidor av gavlar och rygg. Adel finns också som plyschgrupp, se sidan 41. *Stomme*: Lätta och starka polystyrenstommar med polyeterinlägg i sitsen. Fast stoppning i ryggen. *Plymåer*: Polyllon, se sidan 6. *Klädsel*: Äkta skinn/skinnimitation. ADEL fätölj. Bredd 107 cm, djup 91 cm och höjd 66 cm. Sitsdjup 55 cm och sitsshöjd 40 cm.

Äkta skinn/skinnimitation ..... **1.690:-**

ADEL soffa 2. Längd 168 cm.

Äkta skinn/skinnimitation ..... **2.487:-**

ADEL soffa 3. Längd 228 cm.

Äkta skinn/ skinnimitation ..... **3.058:-**



**Skinn är som bäst när ett tyg är utslitet! Och ju mer du använder möbelen dess mjukare blir skinnen och dess finare lys-ter får det. Ett skinn behöver arbeta - absorbera och avge fuktighet. Några skötselråd: Dammsug möbelen ofta så att inte damm och smuts samlas i springor och sömmar. Använd mild tvål-vatten och en mjuk trasa när du gör möbelen ren. Och som sagt, sitt i din skinn-grupp ofta och länge, det mår den bra av.**

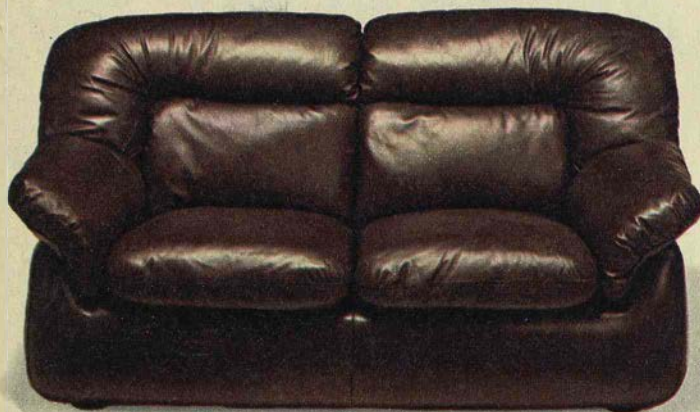

**AVENY** **•möbelfakta** En fulländad formgivning av arkitekt Matti Halme och en skinnklädsel av utomordentlig kvalitet. Provsitt Aveny, det är en upplevelse! *Stomme*: Polyuretan. Nackdynor och armstöd med dunmjuk fiberfyll. *Plymåer*: Polyllon, se sidan 6. *Klädsel*: Kromgarvat, anilinfärgat och polyuretanbehandlat äkta skinn i mörkbrun färg. AVENY fätölj. Bredd 110 cm, djup 96 cm och höjd 77 cm. Sistsdjup 57 cm och sitsshöjd 40 cm.

Äkta skinn ..... **2.433:-**

AVENY soffa 2. Längd 160 cm.

Äkta skinn ..... **3.665:-**

AVENY soffa 3. Längd 220 cm.

Äkta skinn ..... **4.882:-**



**Hur beställer man på postorder?  
Läs på sid 194!**

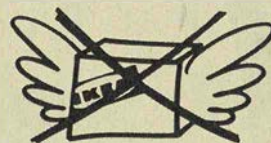

En och annan vara här i katalogen kan vi tyvärr inte skicka på postorder. Det här märket talar om vilka.

## Vad du gör – döm inte våra skinnmöbler efter priserna!

Det är annars lätt hänt eftersom en skinngrupp normalt kostar en och kanske två tusenlappar mer än vad du får ge hos IKEA.

Gör så här istället – leta ut en skinnmöbel som du tycker om. Läs om skinnen. Känn på skinnen. Slå dig ner. Undersök stomme. Och plymåer. Först därefter tittar du på prislappen. Då blir du glatt överraskad istället för misstänksam!

**AMBASSAD** **möbelfakta** Idealisk soffgrupp för barnfamiljen. Slitstark och oöm och framför allt inte utsliten sedan barnen vuxit upp. En äkta skinnmöbel som kostar som en oäkta! **Stomme:** Sargar och ben av mörkbetsad bok. Undersits av manglade dragfjädrar, juteväv och polyeter. Fast rygg och armstöd stoppade med polyeter. **Plymåer:** Polyton, se sidan 6. **Klädsel:** Mörkbrunt äkta skinn där den naturliga, skiftande strukturen finns kvar. Kromgarvat, anilinfärgat och polyuretanbehandlat.

AMBASSAD fätölj. Bredd 86 cm, djup 82 cm, höjd 74 cm. Sitsdjup 54 cm, sitshöjd 42 cm. Mörkbrunt äkta skinn . . . . . **1.025:–**  
AMBASSAD soffa 2. Längd 157 cm. Mörkbrunt äkta skinn . . . . . **1.615:–**  
AMBASSAD soffa 3. Längd 204 cm. Mörkbrunt äkta skinn . . . . . **2.120:–**

AMBASSAD fätölj + soffa 2 + soffa 3

# 4.760:–





MERINO

**MERINO** [möbelfakta] Härligt bred och bekväm soffgrupp med sidenmjukt äkta skinn och i övrigt sandfärgad väv.

*Stomme:* Trä. Undersits av sicksackresärer, polyeter och skyddsväv. Fast rygg av hårdfiberplatta och polyeter. *Plymåer:* Polyeterflock i facksydd innerpåse. *Klädse:* Äkta skinn med en mycket lätt impregnering, kromgarvat och anilinfärgat. Sandfärgad väv av 100% lin.

MERINO fätölj. Bredd 99 cm, djup 82 cm och höjd 70 cm. Sitsdjup 52 cm och sitshöjd 38 cm.

Äkta skinn/linväv ..... **863:-**

MERINO soffa. Längd 208 cm.

Äkta skinn/linväv ..... **1.472:-**

**GENERAL** soffbord och bänkar

[möbelfakta] Skiva av bokfaner i naturfärg eller av ekfaner med tinterbrun lasyr. Ytbehandlad med klar plastlack. Förkromat rör- underrede med hjul. Monterbart. Gemensam höjd 50 cm inklusive hjul. Se också sidan 60.

70×45 cm, välj skiva ..... **195:-**

70×70 cm, välj skiva ..... **221:-**

100×100 cm, välj skiva ..... **340:-**

140×45 cm, välj skiva ..... **259:-**

140×80 cm, välj skiva ..... **330:-**

**GENERAL** soffbord och bänkar  
Se också sidan 60.



**BORKUM** [möbelfakta] Lätt och ungdomlig soffgrupp i äkta skinn och krom eller (nästa sida) sandfärgad linväv och krom. *Stomme:* Förkromade rör med bärande väv. Monterbar. *Plymåer:* Polyeter i såväl sits, rygg som armstöd. *Klädse:* Brunt äkta skinn, kromgarvat, anilinfärgat och polyuretanbehandlat eller tyg Safari av 100% lin.

BORKUM fätölj. Bredd 92 cm, djup 92 cm och höjd 74 cm. Sitsdjup 56 cm och sitshöjd 42 cm.

Tyg Safari sand/krom ..... **625:-**

Äkta skinn/krom ..... **974:-**

BORKUM soffa 2. Längd 157 cm.

Tyg Safari sand/krom ..... **919:-**

Äkta skinn/krom ..... **1.476:-**

BORKUM soffa 3. Längd 218 cm.

Tyg Safari sand/krom ..... **1.241:-**

Äkta skinn/krom ..... **1.985:-**

BORKUM

Läs  
försäljnings-  
villkoren  
på sid 5!

# Borkum står sig också sen man satt sig.

Slitstarka klädslar med äkta naturkänsla – skinn eller linväv. Lätta och eleganta stommar. Ordentligt sitsdjup och bra stöd för ryggen. Och så lågpriset förstås.

Det är sånt man upptäcker bara genom att titta på och läsa om Borkum soffgrupp. När du provsittit den på IKEA har också ditt sista frågetecken blivit ett utropstecken!

**BORKUM**  Läs på sidan mitt emot om hela soffgruppen och om de två alternativen på klädslar.

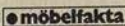
**GENERAL** soffbord  Här med skiva i tinterbrun lasyr i storlek 140x80 cm. Läs också om bordet på sidorna 20 och 60.

**PLIGG** taklampa. På bilden i en annorlunda idé till framma både för allmänljuset och de gröna växterna. Använd toppförspeglad

glödlampa. Skärmen av brännlackerad metall kan du få i vitt, gult, grönt, signalrött eller svart. Välj färg ..... **36:50**

**FOTO** golvlampa. Aluminiumskärmen stämmer fint till kromen i möblerna. Du kan också få den svartlackerad. Läs mer om Foto på sidan 177.

Svart ..... **99:-** Aluminium .. **109:-**

*Princip bokhyllserie sidorna 76-77.*



SIKIRIT soffa 2

779:--



## Det här är symbolen för lättskött möbelklädsel!

I vanliga fall vore en upp-och-nervänd marmeladsmörgås eller spår av kladdiga chokladfingrar katastrof för ett sådant här möbeltyg. Men ingalunda för Sirikit. Det avslöjar blixtlås-symbolen! Klä av plymån eller plymåerna som kommit i olycka och lämna klädseln till kemtvätt. Lika enkelt som det låter! Men även om Sirikit-soffan är det verkliga fyndet för den som vill "gardera sig", tycker vi att du ska bläddra i katalogen och upptäcka alla andra soffor med tvättbar klädsel innan du bestämmer dig. Ingen annanstans har du så många att välja på!

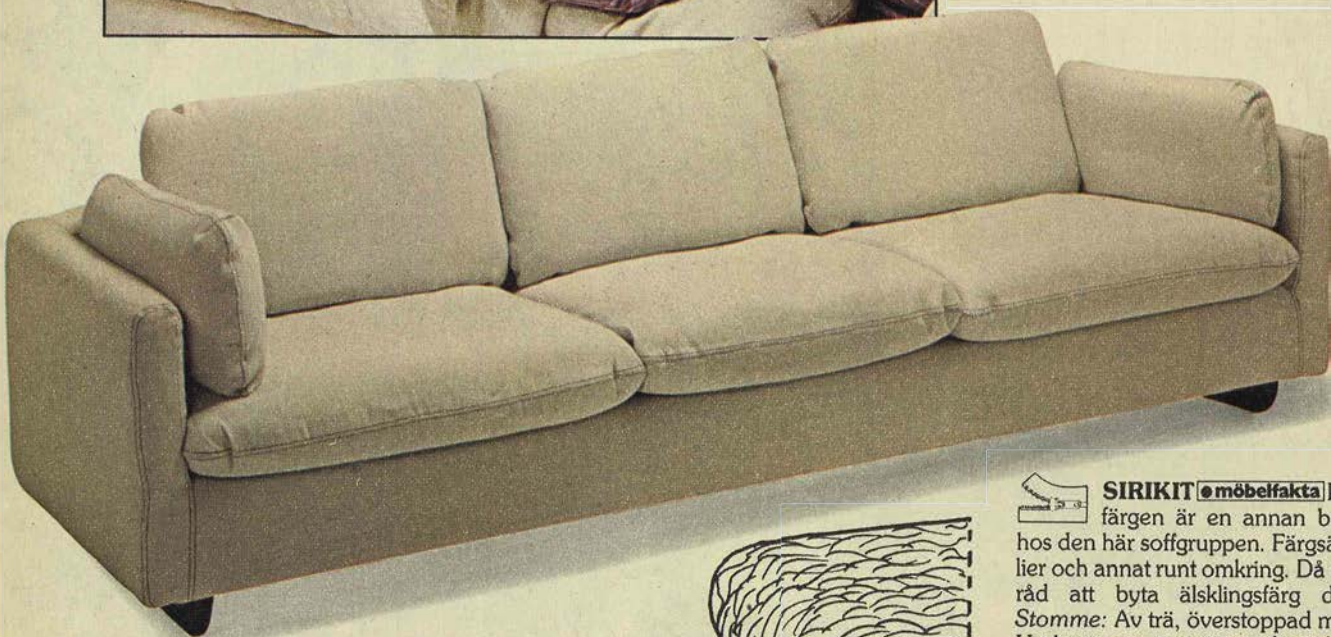
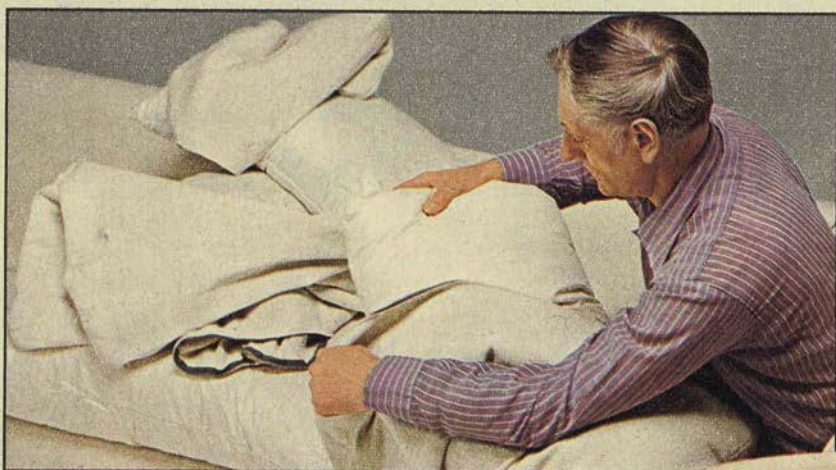

SIKIRIT soffa 3

1.034:--

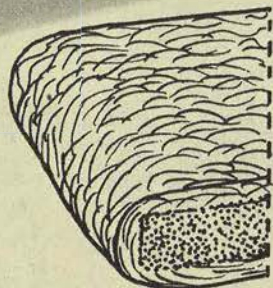

Sirikit-soffan har numera polyton-plymåer, en stoppning med många fina egenskaper. Käman är av hel polyeter. Runt den sveps en syntetvadd och resultatet blir en mjuk, pösig plymå som håller formen.



### SIKIRIT **möbelfakta**

Den neutrala färgen är en annan bra egenskap hos den här soffgruppen. Färgsätt med textilier och annat runt omkring. Då har du också råd att byta älsklingsfärg då och då. **Stomme:** Av trä, överstoppad med polyeter. Undersits av överstoppade sicksackresårer. **Plymåer:** Vändbara polytonplymåer. **Klädsel:** Tyg Ramosa sand av bomull/hampa. Avtagbar och tvättbar (kemtvätt). SIKIRIT soffa 2. Längd 178 cm, djup 85 cm och höjd 65 cm. Sitsdjup 55 cm och sitshöjd 40 cm.

Tyg Ramosa sand ..... 779:--  
 SIKIRIT soffa 3. Längd 245 cm.  
 Tyg Ramosa sand ..... 1.034:--



## Priset är ju rena förolämpningen! ... mot soffgruppen.

Och det tror vi att du håller med om efter att ha läst om bland annat stoppningen och den tvättbara klädseln på sidan mittemot. Tänk dig att idag, när allting bara blir dyrare och dyrare, kunna köpa en så bekväm och praktisk soffgrupp, tvåa+ trea, för bara 1.813 kronor! Den förolämpningen är väl värd en komplimang?!

**SIRIKIT** soffa **☉möbelfakta** | Läs om de båda sofforna på sidan mittemot.

**AXAMO** soffbord **☉möbelfakta** | Här 140×80 cm i tinterbrun lasyr. På sidan 61 kan du se det i vitlack och också läsa om Axamo i tre andra storlekar.  
140×80 cm, tinterbrun ek ..... **242:-**

**KON** taklampa. Skärm av aluminium, på utsidan brännlackerad i klarblått, vitt, gult,

signalrött eller brunt. Läs mer om taklampan och dessutom om Kon golv- och bordlampa på sidan 185. Välj på två storlekar (på bilden 40 cm):

Diameter 33 cm ..... **39:50**  
Diameter 40 cm ..... **49:50**

Regal bokhylla sidan 75. Ullrand heltäckningsmatta sidan 156. Kul kuddar sidan 55. Moln gardin säljs som metervara, läs om tyger på sidan 168-169.



## Paris-soffans fem "kostymer":

 **KYLLÄ** klädsel. Brunrutigt, finskt möbeltyg av ull/bomull/rayon. Tvättbar (kemtött).  
För soffan 2 ..... 747:-  
För soffan 3 ..... 971:-

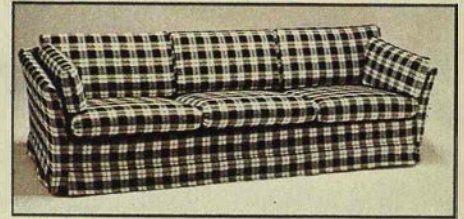

 **SAVANN** klädsel. Enfärgat tyg av akryl/polyester/rayon. Här i rött, på nästa sida i beige. Tvättbar (kemtött).  
För soffan 2 ..... 747:-  
För soffan 3 ..... 971:-



 **REIMS** klädsel. Blågrönt mönster på vit botten. 100% bomull. Tvättbar (kemtött).  
För soffan 2 ..... 747:-  
För soffan 3 ..... 971:-

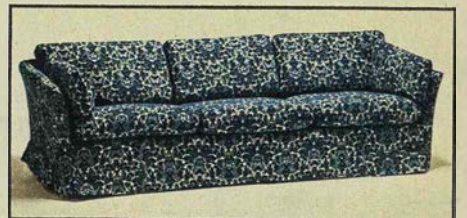

 **FYRKLÖVER** klädsel. Kretong av bomull/lin i orange färg. Tvättbar (kemtött).  
För soffan 2 ..... 587:-  
För soffan 3 ..... 797:-







## Soffan som förtjänar att ha en egen garderob.

Med andra ord att dels ha en skräddarsydd vinterkostym och dels en ljusare, med lika perfekt snitt, att bära under sommarhalvåret. Två klädselar tar ju dubbelt så lång tid att nöta ut och att tröttna på. Därför är också Paris-soffans stomme och plymåer gjorda för att klara av ett dubbelt så långt liv. Eller omvänt – Paris förtjänar att ha mer än en skräddarsydd "kostym".



**PARIS möbelfakta** Två- och tresitsig soffa som man köper vitstoppade. Klädseln säljs alltså för sig och du har fyra olika alternativ att välja på, alla är tvättbara (kemtvätt). Form: Aage Andersen och Gunnar Nilsson. Stomme: Träkonstruktion polyeterklädd och överdragen med domestic. Undersits av sicksackresårer och polypropylenväv. Monterbar. Plymåer: Mjukformad polyeter. Vändbara. PARIS soffa 2. Längd 172 cm, djup 88 cm, höjd 77 cm. Sitsdjup 52 cm och sitshöjd 46 cm.

Vitstoppad ..... **1.105:-**  
 Klädd med tyg Savann (bilden) .. **1.852:-**  
 PARIS soffa 3. Längd 246 cm.  
 Vitstoppad ..... **1.456:-**  
 Klädd med tyg Savann (bilden) .. **2.427:-**  
**LUFTEN** veckbandslängd **MED VÄN FAKTA**  
 Vit bomullsgardin där randningen är gjord  
 med hjälp av olika bindningstekniker.  
 Storlek 150x250 cm ..... **86:-**

Axamo soffbord sidan 61. Velour heltäckningsmatta sidan 157.



GOTLAND soffa, tyg Kontrast

**1.064:--**

 **GOTLAND soffa** **mobelfakta** Två Gotland - soffor och kanske ett par uddafåtöljer blir en ombonad och nätt soffgrupp till ett riktigt bra pris. Och klädseln är avtagbar och tvättbar. *Stomme:* Rör med pullmaflexmatta i sits ingjuten i kallskummad polyeter. Monterbar. *Plymåer:* Polyeterflock i facksydd innerkuddar. Vändbara. *Klädsel:* Tyg Kontrast grönt av lin/bomull (översta bilden) eller tyg Abborrgrund brunt av 100% bomull. Båda är avtagbara och tvättbara (kemtvätt). Längd 190 cm, djup 89 cm och höjd 75 cm. Sitsdjup 52 cm och sits-höjd 40 cm.

Tyg Kontrast grönt ..... **1.064:--**  
 Tyg Abborrgrund brunt ..... **1.147:--**



 **SIGTUNA** **mobelfakta** Tidlös kretongsoffa för den som är kräsen när det gäller bekvämligheten. Klädseln tar du av och lämnar till kemtvätten när du tycker att det behövs. *Stomme:* Rygg och gavlar av polyeterstoppad hårdfiberplatta. Undersits av sicksackresårer och polyeter. Mörkbet-sade medar. *Plymåer:* Landfågelfjäder och polyeterflock. *Klädsel:* Tyg Solhem brunt av lin/bomull. Avtagbar och tvättbar (kemtvätt).

SIGTUNA soffa 2. Längd 178 cm, djup 85 cm och höjd 65 cm. Sitsdjup 55 cm och sits-höjd 40 cm.

Tyg Solhem brunt ..... **1.133:--**

SIGTUNA soffa 3. Längd 245 cm.

Tyg Solhem brunt ..... **1.397:--**



SIGTUNA soffa 3

**1.397:--**



## Har du ont om plats och pengar men gott om släkt och vänner?

Då borde du bekanta dig med England hörnsoffa! En verkligt prisbra soffa med de stora måtten invändigt. Har du tvärtom ett stort rum att möblera, kan du låta soffans ena sida gå ut från väggen och bli en naturlig rumsavdelare. Hur som helst, med England får du en hel rad bekväma sittplatser och förmodligen också pengar över.

 **ENGLAND** soffa  Här i med en ny, diskret mönstrad klädsel som understryker den ombonade kuddinredningen. *Stomme:* Polyeterstopning i sits och rygg. Undersits av sicksackresårer. Mörkbetsade medar. *Plymåer:* Landfågelfjäder och polyeterflock. *Klädsel:* Tyg Lillmo brunt av lin/ rayon. Avtagbart och tvättbart (kemtvätt). Längd 245+245 cm, djup 85 cm och höjd 65 cm. Sitsdjup 55 cm och sits-höjd 40 cm. Tyg Lillmo brunt ..... **2.765:--**

**STURUP** soffbord  Här i mahogny och i storlek 140x80 cm, höjd 52 cm. Finns också i storlek 70x70 cm, höjd 45 cm. Se Sturup i valnöt på sidan 62. 140x80 cm, mahogny ..... **408:--**

Överste bokhylla sidan 74. Pagod taklampa sidan 179. Sordin heltäckningsmatta finns på våra varuhus.

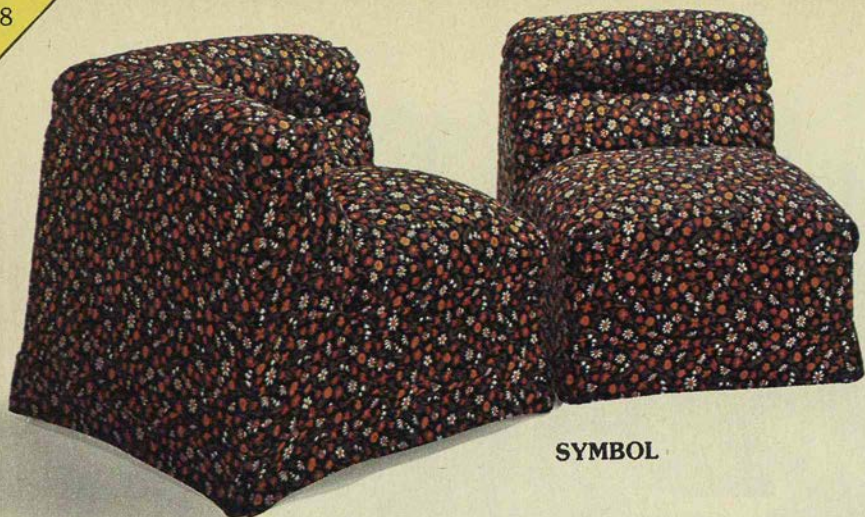

SYMBOL

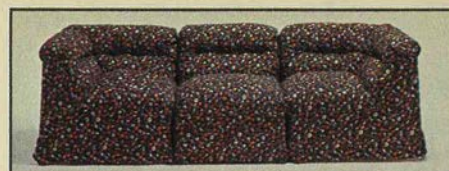

**SYMBOL** **möbelfakta** Mjukstop-  
pade och komfortabla sektionse-  
heter klädda med ett charmigt, småblom-  
migt tyg som du lätt kan ta av och tvätta. Inte  
ens knapphäftningen vållar några problem.  
Form: Svante Schöblom. *Stomme*: Expan-  
derad polystyren, stark och lätt. Undersitsen  
är stoppad med polyeter. *Plymåer*: Polyeter-  
flock. *Klädsel*: Tyg Margarida brunt av bom-  
ull/lin. Avtagbart och tvättbart (kemtött).

SYMBOL sektionfåtölj. Bredd 72 cm, djup  
80 cm och höjd 76 cm. Sitsdjup 51 cm och  
sitshöjd 42 cm.

Tyg Margarida brunt ..... **286:--**

SYMBOL hörnsektion. Bredd 80 cm.

Tyg Margarida brunt ..... **414:--**



MYSINGEN



**MYSINGEN** **möbelfakta** Under det duv-  
blå, indiska bomullstyget döljer sig en form-  
beständig polyeter och en rejält hållbar  
stomme. Trivsamt som vanlig soffa och kan-  
ske ännu mer ombonad som hörnmöblering.  
*Stomme*: Massivträ, spånplatta och träfiber-  
platta. Undersits med sicksackresårer och  
skyddsväv. Fast stoppning i rygg och sits.  
*Plymåer*: Polyeter. *Klädsel*: Tyg Parallell  
dubblätt av 100% bomull.

MYSINGEN sektionfåtölj. Bredd 60 cm,  
djup 83 cm och höjd 74 cm. Sitsdjup 50 cm  
och sitshöjd 44 cm.

Tyg Parallell dubblätt ..... **424:--**

MYSINGEN hörnsektion. Bredd 83 cm.

Tyg Parallell dubblätt ..... **579:--**

**DIANA** fåtölj **möbelfakta** Massiv furu i na-  
turfärg eller i brun lasyr. Plastlackyta. Sits  
och rygg av stark, sandfärgad väv. Monter-  
bar. Form: Karin Moberg. Bredd 64 cm,  
djup 63 cm och höjd 70 cm. Sitsdjup 49 cm  
och sitshöjd 42 cm. Dynan säljs för sig. Du  
kan också se fåtöljen på sidan 48.  
Sandfärgad väv/  
furu natur eller brun lasyr ..... **142:--**

DIANA dyna. Homogen polyeter. Sandfär-  
gat, avtagbart lintyg (kemtött).  
Storlek 55x50x6,5 cm ..... **29:75**

Visby soffbord sidan 58. Vadstena förva-  
ringsmöbel sidan 66. Klint taklampa sidan  
184. Flipp tygjalusi sidan 171. Twist heltäck-  
ningsmatta sidan 156.



DIANA

# Vi förstör våra möbler, därför vet vi också hur de skall tillverkas för att hålla.

Vi låter tyngder trycka ner sitsarna tusentals gånger. Samtidigt som ryggar pressas bakåt. Och armstöden slipper inte heller undan påfrestningarna. Vi synar fogar. Granskar mått. Spiller vatten och repar. Möbelinstitutets krav ska uppfyllas. En godkänd soffgrupp får sen Möbelfakta. Läs vidare på sidan 6! Och visst har Cyril Möbelfakta.

**CYRIL** **möbelfakta** Skönt stöd för hela ryggen och vilsam färgsättning för ögat - koppla av! *Stomme*: Massivt trä, betsat i tinterbrunt. Undersits av sicksackresårer, polyeter och skyddsväv. Armstöd och rygg polyeterstoppade. Monterbar. *Plymåer*: Polyeter, se sidan 6. *Klädset*: Tyg Savann camel av polyester/rayon/akryl. CYRIL fätölj. Bredd 85 cm, djup 88 cm och höjd 87 cm. Sitsdjup 55 cm och sitshöjd 41 cm.

Tyg Savann camel/tinterbrun . . . . . 766:-  
CYRIL soffa 2. Längd 144 cm.  
Tyg Savann camel/tinterbrun . . . . . 1.095:-  
CYRIL soffa 3. Längd 204 cm.  
Tyg Savann camel/tinterbrun . . . . . 1.384:-

*Amulett soffbord sidan 62. Svit A taklampa sidan 180. Velour heltäckningsmatta sidan 157. Alunda gardinlängd sidan 172.*



TUFF fätölj + soffa 2 + soffa 3 **1.769:-**

**TUFF**  **Ombonad**, inbjudande och nästan ofattbart prislåg – hela gruppen för 1.769:- kronor! Den neutrala klädseln ger fritt spelrum för färgstarka, kompletterande textilier och tapeter. Form: Svante Schöblom. *Stomme*: Polystyren med polyeterinlägg i sitsen. *Plymårer*: Polyeterflock, se sidan 6. *Klädsel*: Naturfärgat tyg av 100% bomull.

TUFF fätölj. Bredd 90 cm, djup 85 cm och höjd 72 cm. Sitsdjup 50 cm och sitshöjd 40 cm.

Naturfärgad klädsel ..... **380:-**

TUFF soffa 2. Längd 152 cm.

Naturfärgad klädsel ..... **597:-**

TUFF soffa 3. Längd 210 cm.

Naturfärgad klädsel ..... **792:-**

**ZETTI**. Två bra soffgrupper med lätta stål-rörsstommar. Den ena klädd i randigt rayon-tyg och den andra, på nästa sida, klädd i brun manchester. Form: John Bertil. *Stomme*: Epoxilackerade rör och bärande väv. Monterbar. *Plymårer*: Polyeter. *Klädsel*: Tyg Randia brunt av rayon eller brun bomullsmanchester.

ZETTI fätölj. Bredd 71 cm, djup 84 cm och höjd 73 cm. Sitsdjup 54 cm och sitshöjd 41 cm.

Tyg Randia brunt ..... **549:-**

Brun manchester ..... **471:-**

ZETTI soffa 2. Längd 137 cm.

Tyg Randia brunt ..... **884:-**

Brun manchester ..... **753:-**

ZETTI soffa 3. Längd 204 cm.

Tyg Randia brunt ..... **1.212:-**

Brun manchester ..... **1.029:-**

Läs  
försäljnings-  
villkoren  
på sid 5!

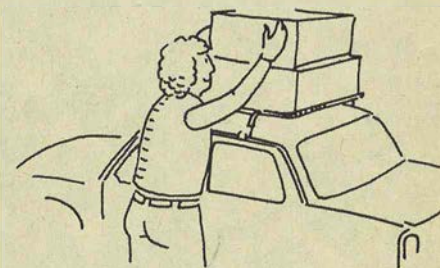

*Hur får du hem det du handlat? Titta på sidan 4! Där har du några förslag.*

# Tanken är att du ska kunna möblera om nästan lika snabbt som tanken.

Låt sofforna byta plats. Eller sätta tvåan där fåtöljen står och få en hörmöblering till helgen. Rulla samman alla borden eller ha dom var för sig in över fåtöljen och sofforna när ni fikar. Och helt ändra utseende på förvaringsmöblen. Allt är lika snabbt och enkelt gjort. Och roligt har du! Sen är det skönt att kunna ta igen sig i en riktigt bekväm soffa-grupp.

**ZETTI.** Vi har t o m tänkt på en plats för tidsningen – vid det högra armstödet på både fåtöljen och sofforna. Läs om hela gruppen på sidan mittemot.

**STRAJK** rullbord **möbelfakta** Juryvalt i Möbelinstitutets "Möbelsyn 77". Skivorna är lackerade med vit plastfärg och stativet kan du få förkromat eller brännlackerat i brunt.

Tygficka av bomull. Fyra klothjul. Monterbart. Form: Thomas Jelinek. Mått 50×44 cm, höjd 58 cm. Se också Strajk på sidan 63.  
 Vitlack/brunlack ..... 124:–  
 Vitlack/krom ..... 138:–  
**FEMMAN.** Det är förvaringsmöblen i bakgrunden och den bygger du upp helt efter egna idéer. Läs också sidorna 72–73.





IMPULS

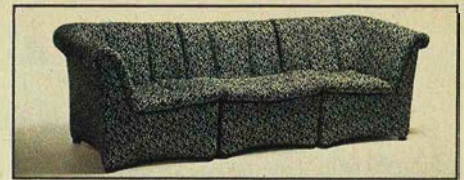

**IMPULS** [möbelfakta] Lätt och mångsidigt möblerbar sektionsmöbel. *Stomme:* Polystyren med polyeterinlägg. *Plymår:* Fast polyeterdyna, mönsterstickad. *Klädsel:* Tyg Spira olivgrönt av bomull/lin.

IMPULS sektionsfåtölj. Bredd 72 cm, djup 85 cm och höjd 70 cm. Sitsdjup 54 cm och sitshöjd 39 cm.

Tyg Spira olivgrönt ..... 344:–

IMPULS hörnsektion. Bredd 85 cm.

Tyg Spira olivgrönt ..... 446:–

KONVOJ  
sektionsfåtölj

225:–



**KONVOJ** sektionsfåtölj [möbelfakta] Med fyra–fem Konvoj-fåtöljer får du verkligen många möjligheter att möblera. Men du kan också börja med ett par och bygga ut i efterhand alltefter behov, utrymme och när plånboken tillåter. Läs vidare om Konvoj på nästa sida!



LASER soffas 3

897:–

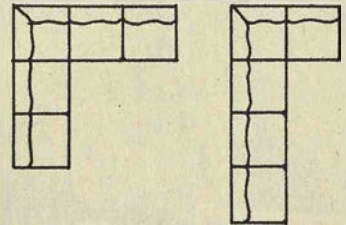

Möblera om på några minuter

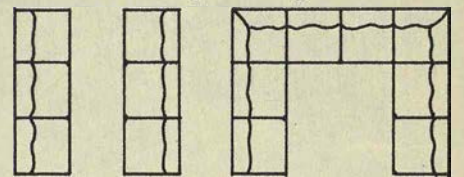

**LASER.** Mjuk omslutande form, skön att kura i! Och ett vackert handvävt, indiskt bomullstyg. *Stomme:* Undersits av sicksackresårer och matelasserad väv. Tygklädda rörbyglar i rygg och gavlar. Monterbar. *Plymår:* Knapphäftade och vändbara. Stoppade med polyeterflock. *Klädsel:* Tyg Ceylon camel av 100% bomull.

LASER fåtölj. Bredd 89 cm, djup 79 cm och höjd 69 cm. Sitsdjup 54 cm och sitshöjd 40 cm.

Tyg Ceylon camel ..... 492:–

LASER soffas 2. Längd 149 cm.

Tyg Ceylon camel ..... 695:–

LASER soffas 3. Längd 210 cm.

Tyg Ceylon camel ..... 897:–





KONVOJ sektionfåtöljer, 4 st

900:–



## Ljus idé!

...med Konvoj sektionfåtölj för dig som ena dan vill ha två soffor och andra dan en fåtöljgrupp. Konvoj blir vad du gör den till.

**KONVOJ** sektionfåtölj **möbelfakta** Du kan också se och läsa om den på sidan mittemot. Form: Aage Andersen och Gunnar Nilsson. Stomme: Spånskiva och plywood. Undersits av träfiberplatta. Monterbar. Plymår: Polyeterflock Klädsel: Mörkbrun manchester. Bredd 68 cm, djup 72 cm och höjd 74 cm. Sitsdjup 53 cm och sitshöjd 44 cm. Mörkbrun manchester ..... **225:–**

**STEPP** rullbord. Fack för gramfonskivor med tre flyttbara mellanväggar, ett litet fack med flyttbar hylla och ett stort fack. Fyra klot-hjul. Mått 80×80 cm, höjd 46 cm med hjul. Monterbart. Se det också på sidan 60. Vitlack ..... **268:–**

**VISIR** vägglampa. Vit, gul eller brun plast-skärm, vit insida och svart visir. Läs vidare om lampan på sidan 181. Välj färg ..... **19:50**

Tiga bokhylla sidan 75. Twist heltäckningsmatta sidan 156. Emil tapet sidan 165. Björkvik matta finns på våra varuhus.



*Hur får du hem det du handlat? Titta på sidan 4! Där har du några förslag.*



**PILALLE** väggtryck. Cottolin. Mörkbetsad furulist i över- och underkant. Kan tvättas i kulörtvätt 60°.

Storlek 150×80 cm ..... **62:-**

**DUVTRÅD** väggtryck. Cottolin. Mörkbetsad furulist i över- och underkant. Kan tvättas i kulörtvätt 60°.

Storlek 75×95 cm ..... **42:-**



**MARLEN** **möbelfakta** Mjuka och bekväma kretongsoffor som lätt ställs samman till en hörnsoffa den gång man vill. De "fåtöljdelade" ryggarna är klädda rörstativ som man skjuter ner i sargen. *Stomme*: Rörram med bärande väv. Undersits av pullmaflex och polyeter. Monterbar. *Plymåer*: Polyeterflock. Vändbara sitsplymåer. *Klädsel*: Kretong Hermes gulbrun av bomull/lin.

MARLEN soffa 2. Längd 138 cm, djup 85 cm och höjd 72 cm. Sitsdjup 60 cm och sitshöjd 39 cm. Gavlarna säljs för sig.

Kretong Hermes gulbrun ..... **787:-**

MARLEN soffa 3. Längd 204 cm. Gavlarna säljs för sig.

Kretong Hermes gulbrun ..... **1.091:-**

MARLEN gavel. Ökar soffans längd med 12 cm. Säljs styckvis.

Kretong Hermes gulbrun ..... **133:-**

Läs  
försäljnings-  
villkoren  
på sid 5!



BODEN fätölj + soffa 2 + soffa 3

**795:--**

## Vad är lågpris efter det här?

Ja, det kan man verkligen fråga sig efter 795 kronor för en hel soffgrupp. Tro för den sakens skull inte att vi tummat på kvaliteten. Både fätöljen, tvåan och trean uppfyller Möbelfakta-kraven. I ett par punkter mer än väl. Att det blir rusning förstår vi. Och därför vågar vi inte med säkerhet lova att våra Boden-grupper kommer att räcka till. Så vänta inte för länge!

**BODEN**  *Stomme*. Massivträ. Undersits av överstoppade sicksackresärer. *Plymår*: Hel polyeter. Vändbara. *Klädsel*: Brun eller grönrandigt tyg av rayon/polypropylen.

BODEN fätölj. Bredd 86 cm, djup 85 cm och höjd 70 cm. Sitsdjup 53 cm sitshöjd 41 cm. Brun eller grönrandigt tyg ..... **207:--**

BODEN soffa 2. Längd 141 cm. Brun eller grönrandigt tyg ..... **246:--**

BODEN soffa 3. Längd 194 cm. Brun eller grönrandigt tyg ..... **342:--**

**AXAMO** soffbord  Här som soffbord och hörbord. 140×80 cm, höjd 55 cm respektive 70×70 cm, höjd 45 cm i tinterbrun lasyr. Axamo finns dessutom i två andra storlekar och i vitlack, se vidare sid 61. 70×70 cm, tinterbrunt ..... **157:--**  
140×80 cm, tinterbrunt ..... **242:--**

Regal bokhylla sidan 75. Velour heltäckningsmatta sidan 157. Albatross gardinlängd sidan 173. Johan tapet sidan 165. Lindos bordlampa och Fiesta matta finns på våra varuhus.



 **DUBBEL** sitt-liggfåtölj. Med ett par sådana här fåtöljer har du en mjuk och spänstig soffa som utvikt blir en skön myshörna. Form: Gillis Lundgren. *Plymår:* Polyeter (ryggbygeln av förkromad metall). *Klädsel:* Quiltat överdrag av lin/bomull, tyg Gobi. Avtagbart och tvättbart (kemtvätt). Bredd 83 cm, djup 85 cm och höjd 72 cm. Sitsdjup 55 cm och sitshöjd 36 cm. Tyg Gobi sand ..... **438:-**

 **OPTIMAL**. Som fåtölj eller som soffa, bygg rakt eller i hörn och komplettera med armstödsbyglar och armstödspölar. Form: Hans Ehrlin. *Stomme:* Kryssfixerade rör i krom. Kromad rygg- och plymåbygel. Monterbar. *Plymåer:* Polyton, nackkudde av polyeterflock. *Klädsel:* Naturfärgat tyg av lin/bomull, avtagbart och tvättbart (kemtvätt). OPTIMAL sektionsfåtölj med bygel. Bredd 81 cm, djup 96 cm och höjd 78 cm. Sitsdjup 60 cm och sitshöjd 30 cm. Naturfärgat tyg ..... **448:-**  
 OPTIMAL hörnkomplement. Ryggkudde, nackkudde och ryggbygel. Naturfärgat tyg ..... **197:-**  
 OPTIMAL armstödspöl. Längd 60 cm och diameter 18 cm. Säljs styckvis. Naturfärgat tyg ..... **59:-**  
 OPTIMAL armstödsbygel. Säljs styckvis. Krom ..... **20:-**



*Möblera om på några minuter*

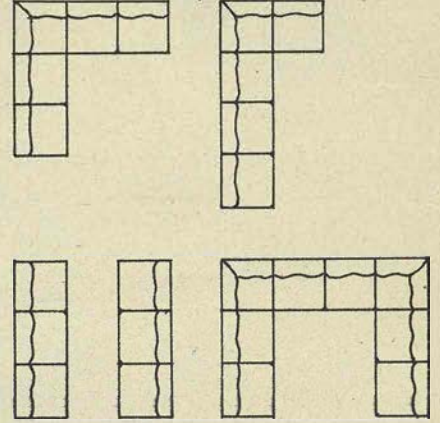

**TAJT** sitt-liggfåtölj. Bilderna säger det mesta om vad Tajt duger till – det mesta när det gäller avkoppling! Här är delarna: Två plymåer som är sammanknäppta med läderknappar och läderband och en mjuk rullkudde med förkromad rörstativ. Välj på blått jeanstyng och svart canvas. Form: Gillis Lundgren. *Plymåer:* Polycel, polyeterflock i rullkudden. *Klädsel:* Tyg Forell blått av 100% bomull (denim) eller tyg Canvas svart av 100% lin. Bredd 85 cm, djup 85 cm och höjd 71 cm. Sitsdjup 50 cm och sitshöjd 36 cm. Tyg Forell blått ..... **398:-**  
 Tyg Canvas svart ..... **465:-**



POLARIS fåtölj + soffa 2 + soffa 3

**1.496:--**

## Polaris, i skön manchester, sätter sig inga modenycker på.

Det är en soffgrupp som med sin tidlösa och rena formgivning kommer att stå sig fint i många, många år framöver. Och det är den gjord för att tåla. De vändbara plymåerna till exempel ger dig två sidor att slita på. Pricken över i-et är i alla fall manchesterklädseln, mäktigt populär för några år sen och idag en självklarhet bland möbelytger.

**POLARIS.** Är du anhängare av den bruna manchestern blir du ännu mer förtjust över priserna! *Stomme:* Massivträ. Undersits av överstoppade sicksackresårer. Monterbar. *Plymåer:* Polyeter. Vändbara. *Klädsel:* Brun bomullsmanchester.

POLARIS fåtölj. Bredd 86 cm, djup 85 cm och höjd 70 cm. Sitsdjup 53 cm och sitshöjd 41 cm.

Brun manchester . . . . . **332:--**

POLARIS soffa 2. Längd 141 cm.

Brun manchester . . . . . **508:--**

POLARIS soffa 3. Längd 194 cm.

Brun manchester . . . . . **656:--**

**DIXI** soffbord Furufanerad skiva ytbehandlad med klar plastlack. Förkromat rörunderrede. Monterbart. Två storlekar, gemensam höjd 50 cm. Du kan också se Dixi på sidan 60.

120×80 cm . **206:--** 70×70 cm . . **142:--**

*Svit B taklampa sidan 180. Kanalj golvlampa sidan 177. Lisa tapet sidan 167.*



**AMSTERDAM** **möbelfakta** Bygg som du vill och färgsätt som du vill! Här ser du exempel på en trea, två hörnsektioner och en sektionståtölj, som efterhand kan byggas ut till en hörnssoffa. Eller kanske en U-formad soffa. Och klädseln ger verkligen många möjligheter att färgsätta rummet i övrigt. *Stomme:* Undersits med sicksackresårer, polyeter och skyddsväv. Fast rygg med polyeterstopning. *Plymåer:* Polycel. *Klädsel:* Tyg Tangent beige av 100% bomull.

AMSTERDAM sektionståtölj. Bredd 69 cm, djup 89 cm och höjd 71 cm. Sitsdjup 57 cm och sitshöjd 42 cm.

Tyg Tangent beige ..... **472:-**

AMSTERDAM hörnsektion. Bredd 89 cm. Tyg Tangent beige ..... **679:-**



**MISTEL** **möbelfakta** Ha trean som bassoffa och komplettera med fåtöljer eller parmöblara som på bilden på nästa sida. *Stomme:* Undersits av polypropylenväv. Armstöden polyeterstopnade. *Plymåer:* Polycel i sits och polyeter i rygg. *Vändbara.* *Klädsel:* Tyg Rute gult av ull/rayon/acryl.

MISTEL soffa 2. Längd 170 cm, djup 85 cm och höjd 75 cm. Sitsdjup 55 cm och sitshöjd 40 cm.

Tyg Rute gult ..... **1.046:-**

MISTEL soffa 3. Längd 235 cm. Tyg Rute gult ..... **1.338:-**



**MIX.** Med soffsektioner och lösa gavlarna mixar du ihop vanliga soffor,



hörnsoffa, U-soffa eller det skönaste av allt – en krypp-upp-soffa som består av två soffsektioner ställda mot varandra och därtill två gavlarna. Det ger dig ryggstöd på tre sidor. *Form:* Dranger-Huldt. *Stomme:* Stålrör med bärande väv av canvastyp. Kraftiga vita plastben. Facksydd innerplymå av polyeterflock i rygg och armstöd. Monterbar. *Plymåer:* Polyeterflock. *Klädsel:* Tyg Radar blått av lin/bomull, avtagbart och tvättbart (kemtvätt). MIX soffa. Längd 136 cm, djup 85 cm och höjd 75 cm. Sitsdjup 52 cm och sitshöjd 46 cm. Gavlarna säljs för sig.

Tyg Radar blått ..... **527:-**  
MIX gavel. Ökar soffans längd med 20 cm.  
Tyg Radar blått, per styck ..... **159:-**





## Den här soffan, i det här tyget och till det här priset finns bara på IKEA!

Själva soffan, eller i alla fall en snarlik, kan du kanske hitta någon annanstans. Det är inte omöjligt. Att den då skulle vara klädd i det här eller i ett liknande tyg är däremot mindre sannolikt. Och tar du dessutom med priset som jämförelsegrund, kan du lugnt sluta leta. Såvida du inte letar på IKEA förstås. Där finns ju Mistel som trea också, lika prisbra!

**MISTEL** ●möbelfakta Vålgörande blond och avundsvårt bekväm soffa med längdmatt som får en att börja räkna plymårer – tvåan är hela 170 cm lång och trean 235 cm! Läs mer om Mistel på sidan mittemot.

**AGENT** soffbord. ●möbelfakta Vitlackerad skiva och underrede i bok natur. Klothjul. Två storlekar. Se vidare på sidan 60.  
80×80 cm, höjd 48 cm ..... **242:--**  
120×80 cm, höjd 52 cm ..... **315:--**

**ALL** bänk och blombord. Bänken är 160 cm lång och finns i ytterligare tre storlekar, se sidan 64. Där finns också en blombänk.  
Bänk, längd 160 cm ..... **146:--**  
Blombord, längd 70 cm ..... **132:--**

*Kaptan förvaringsmöbel sidan 74. Kalott golubordlampa och punktbelysning sidan 186. Bambu pinnvävsjalusi sidan 170. Bas heltäckningsmatta sidan 155. Flokati matta finns på våra varuhus.*

# Ju mer du vet om orientmattor...

desto bättre förstår du hur förmånligt du köper dem på IKEA. Visserligen får du komma till något av våra varuhus för att uppleva hela det stora sortimentet, men det kan bli en resa som betalar sig många gånger om! (IKEA-Köping har ännu inte egen orientmattavdelning).

Här finns verkligen ett stort urval Hamadan, Ghom, Afghan, Kina, Pakistan och Bochara. Men också ännu högre persiska kvaliteter som Bidjar, Täbris, Kirman och Kezan. Alla försedda med äkthetsgaranti. Och till priser som ingen trodde var möjligt.



LEONE soffas 3 **1.187:-**



**LEONE** **☉möbelfakta** Stomme: Undersits av sicksackresårer, polyeter och skyddsväv. Polyeterstoppad rygg. Plymårer: Polyeter. Klädsel: Plysch Royal lejongul av bomull/acryl. LEONE fåtölj. Bredd 92 cm, djup 82 cm och höjd 73 cm. Sitsdjup 54 cm, sitshöjd 41 cm. Plysch Royal lejongul ..... **675:-**  
LEONE soffas 2. Längd 146 cm.  
Plysch Royal lejongul ..... **923:-**  
LEONE soffas 3. Längd 201 cm.  
Plysch Royal lejongul ..... **1.187:-**



**LÄCKÖ** **☉möbelfakta** Undersits av sicksackresårer, polyeter, skyddsväv. Plymårer: Polycel. Klädsel: Ljusgrön eller cognacsfärgad. LÄCKÖ fåtölj. Bredd 97 cm, djup 93 cm och höjd 74 cm. Sitsdjup 56 cm, sitshöjd 40 cm. Dralonplysch, välj färg ..... **1.163:-**  
LÄCKÖ soffas 2. Längd 163 cm.  
Dralonplysch, välj färg ..... **1.550:-**  
LÄCKÖ soffas 3. Längd 209 cm.  
Dralonplysch, välj färg ..... **1.832:-**



**KARLSLUND** **☉möbelfakta** Stomme: Undersits av sicksackresårer, polyeter, skyddsväv. Plymårer: Resårer. Klädsel: Beige eller lejongul av bomull/acryl/rayon. KARLSLUND fåtölj. Bredd 93, djup 89 cm, höjd 80 cm. Sitsdjup 56 cm, sitshöjd 43 cm. Plysch Solei, välj färg ..... **1.444:-**  
KARLSLUND soffas 2. Längd 151 cm.  
Plysch Solei, välj färg ..... **2.063:-**  
KARLSLUND soffas 3. Längd 210 cm.  
Plysch Solei, välj färg ..... **2.738:-**



# Ju mer du vet om plyscher...

desto mer förvånas du också över priserna på våra plyschgrupper. Här på uppslaget en kvartett som verkligen får att synas in i minsta lugg. Och tål att slitas på av alla familjemedlemmar med bekanta. Nyklassisk formgivning och mjuka lättplacerade färger för att passa såväl unga romantiker som något äldre stiltänkare.

**ADEL** **möbelfakta** Tätluggig och livfull plysch med "mockakänsel". På sidan 18 hittar du gruppen i skinn. *Stomme*: Polystyrenstommar med polyeterinlägg i sitsen. Fast polyeterstopning i ryggen. *Plymåer*: Polyton. *Klädse*: Tyg Solei rödbrunt av bomull/acryl/rayon. VDN fakta.

ADEL fåtölj. Bredd 107 cm, djup 91 cm och höjd 66 cm. Sitsdjup 55 cm och sitshöjd 40 cm. Tyg Solei rödbrunt ..... **1.055:-**

ADEL soffa 2. Längd 168 cm.  
Tyg Solei rödbrunt ..... **1.519:-**

ADEL soffa 3. Längd 228 cm.  
Tyg Solei rödbrunt ..... **1.886:-**

*Sturup soffbord sidan 62.*





**PAMIR** bäddsoffa. De två översta bilderna här på sidan visar exakt samma soffa men vid två olika tillfällen. Du får alltså dubbel funktion för mindre än vad en vanlig soffa kan kosta! En skön TV-soffa och dessutom en bra dubbelbädd för gäster som övernattar. *Stomme:* Polyeterstoppad fast rygg. Trådlänkad undersits med skyddsväv och trådlänkad bädd. *Plymåer:* Landfågeljäder och polyeterflock. Odelad polyetermadrass följer med. *Klädsel:* Tyg Smyrna natur av lin/bomull.

Längd 186 cm, djup 85 cm och höjd 72 cm. Sitsdjup 53 cm och sitshöjd 43 cm. Bäddmätt 155×183 cm.

Tyg Smyrna natur ..... **1.677:--**

*Sängkläder i Pamir bäddsoffa:*

**JIGG** påslakan och örngott **[MED] VBN [FAKTA]**

Sex färger att välja på – rött, grönt, mörkblått, gult, natur och brunt. Tyg av ren bomull, mangelfri kvalitet. Titta också på sidan 146!

Påslakan 150×210 cm ..... **66:--**

Örngott 50×60 cm ..... **14:50**

*Sängkläder i Estrad bäddsoffa:*

**SOVA** påslakan och lakan. Finns också som örngott, se sidan 146! Mangelfritt, enfärgat bomullstyg – rött, grönt, mörkblått, gult, natur eller brunt. Lakanet och örngottet finns dessutom i vitt.

Påslakan 150×210 cm ..... **59:--**

Örngott 50×60 cm ..... **12:50**

Lakan 150×250 cm ..... **35:50**

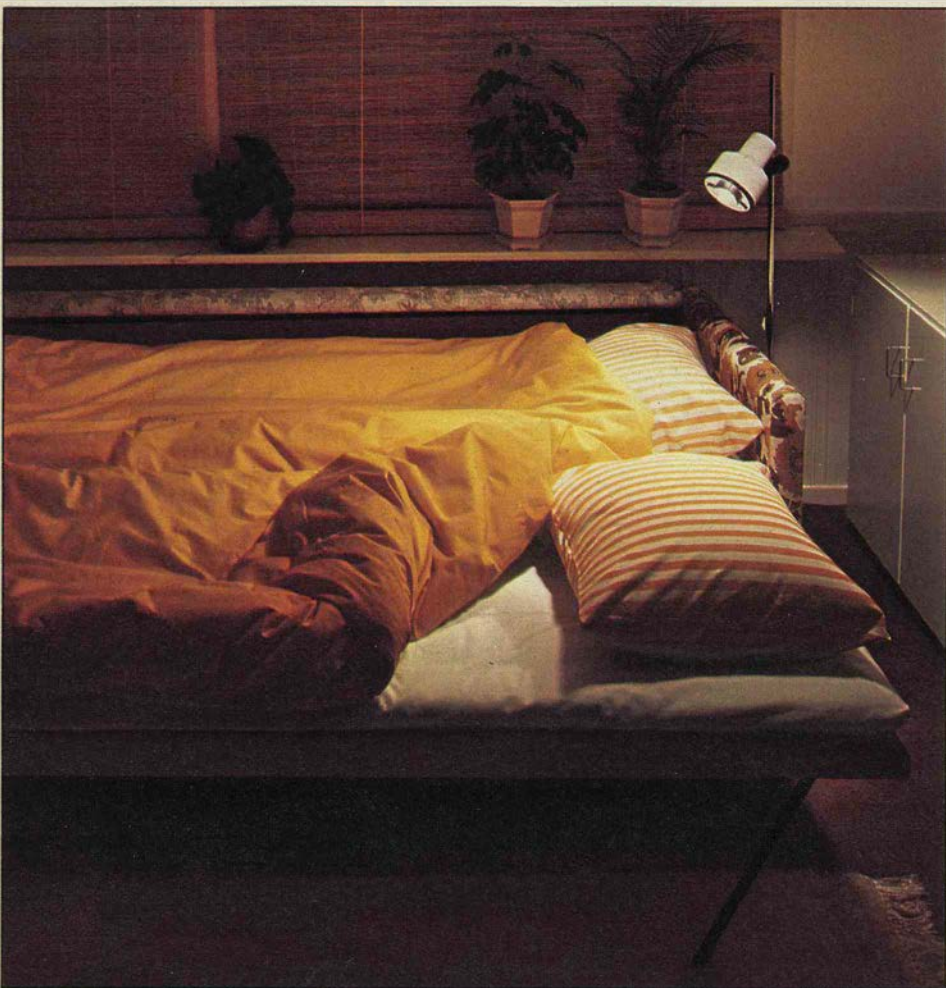

**ESTRAD** bäddsoffa. Här ser du den bäddad, på nästa sida som bekväm bassoffa. *Stomme:* Polyeterstoppad fast rygg. Undersits/överbädd/underbädd av pullmaxflex och matelasserad väv. Monterbar. *Plymåer:* Polycel i sits och polyeterflock i rygg och armstöd. Två bäddmadrasser av polyeter och vadd följer med. *Klädsel:* Kretong Mendel gulbrun av lin/bomull (bilden på sid 43) eller tyg Royal brun av bomull/akryl. Längd 203 cm, djup 87 cm och höjd 76 cm. Sitsdjup 56 cm och sitshöjd 41 cm. Bäddmätt: Överbädd 190×80 cm och underbädd 190×75 cm. Kretong Mendel gulbrun ..... **1.986:--**  
Tyg Royal brun (ej i bild) ..... **2.087:--**

*Kanalj golvlampa sidan 177. Velour heltäckningsmatta sidan 157.*

## Provsitt och provligg.

Estrad ger dig nämligen inte bara en fin och bekväm bassoffa utan också två sköna extrabäddar. Så här går det till: Lyft bort kuddarna och rulla ut madrassen och sängkläderna från utrymmet i soffans rygg. Överbädden är klar att användas. Dra sen ut och fäll upp underbädden och den 190 cm långa dubbelsängen är komplett. Det är någonting att sova på!

**ESTRAD** bäddsoffa. Läs om soffan och se den bäddad på sidan mittemot.

**POEM** fätölj.  Ett utmärkt komplement till Estrad-soffan. Här i sandfärgat linyg och på sidan 49 kan du också se den i tanfärgat äkta skinn. Där får du också en ordentlig beskrivning på fätöljen.

Tyg Safari sand ..... **526:-**  
Tanfärgat äkta skinn ..... **929:-**

**AGENT** soffbord  Vittlackerad skiva och underrede i bok natur. Klothjulen följer med. Två storlekar. Se vidare på sidan 60.

80×80 cm, höjd 48 cm ..... **242:-**  
120×80 cm, höjd 52 cm ..... **315:-**

**KANALJ** golvlampa. Ställbar reflektor av vit, gul, signalröd eller brun propenplast. Förkromad pelare. Fi-märkt. Skärmens diameter 12 cm. Totalhöjd 119 cm. Du kan också se lampan på sidan 177.

Välj färg ..... **68:-**

*Tore förvaringsmöbel sidan 80-81. Bambu pinnväusjalusi sidan 170. Velour heltäckningsmatta sidan 157. Country matta finns på våra varuhus.*



# Dagbäddar

Dagbädden är en utmärkt soffa-sängidé när portmonnän eller utrym- met inte medger både sängen och soffgruppen.

I fritidshus t ex behöver man ofta också använda vardagsrummet som sovrum och då kan dagbädden vara lösningen. Och varför inte i ett TV-rum som då enkelt kan göras om till gästrum när släkt och vänner dyker upp. Madrasserna är av hel polyeter och i de flesta fall klädda

med avtagbart och tvättbart bomulls- tyg (kemtvätt). Lättskött och prak- tiskt. Polyeter-flock är det vanligaste stoppningsmaterialet i ryggkuddarna och det gör dem mindre lämpliga som sovkuddar men utmärkta som ryggstöd i soffan.

Väljer du en Pixbo eller en Åryd dagbädd får du också plats med sänglådor under. De rullas fram på hjul och ger gott om plats för säng- kläder.

LOGG/TAZETT



LOGG/KORREKT



ÅRYD/COLIBRI/RUFF

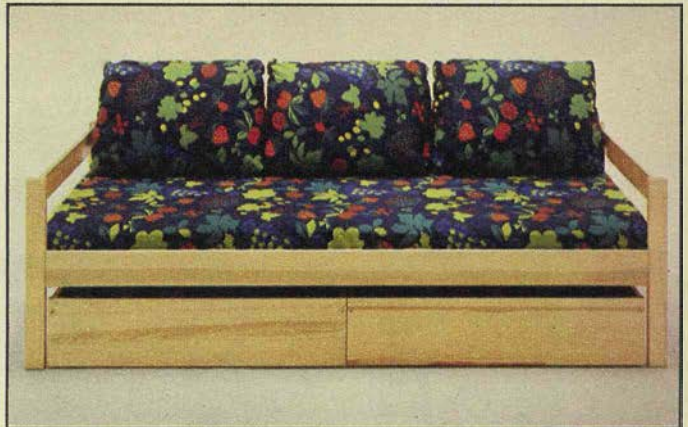

PIXBO/KOMBI/KNUFF

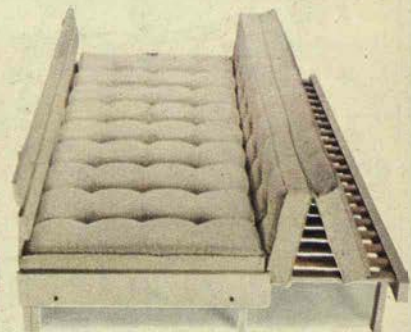
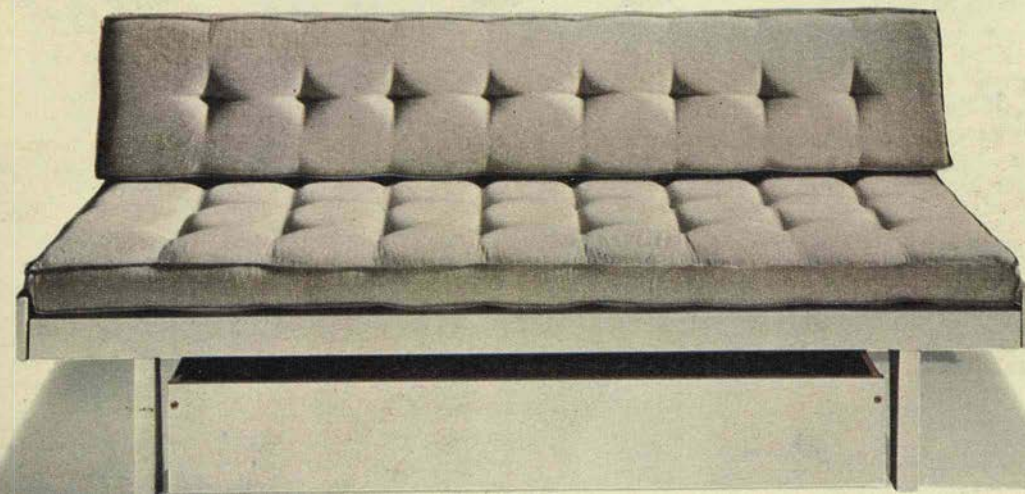

**LOGG** säng. Spånplatta och massivträ lac- kerat i klarblått eller brunt. Hårdfiberbot- ten. Bäddmätt 80×195 cm. Yttermätt 84×199 cm. Monterbar.

Klarblå eller brun lack ..... **167:-**

 **TAZETT** madrass. Blommönstrat tyg av lin/bomull, avtagbart och tvättbart (kemtvätt). Stadig stoppning av hel polyeter. Storlek 80×195×13 cm.. **253:-**

**TAZETT** kudde. Fyllt med landfågelfjäder och polyeterflock. Säljs styckvis. Storlek 50×70 cm ..... **57:-**

**KORREKT** madrass. Sandfärgat tyg av lin/ bomull. Hel polyeter. Läderknappar. Storlek 80×196×22 cm ..... **312:-**

**KORREKT** ryggkudde. Stoppad med poly- eterflock. Läderknappar. Säljs styckvis. Storlek 65/62×42×26/14 cm ..... **62:-**

**ÅRYD** säng  Furufaner och massiv furu med klar plastlack. Hårdfiberbot- ten. Monterbar. Gavelhöjd 58 cm, lika hög ryggbräda. Bäddmätt 80×195 cm. Yttermätt 86×202 cm. Furu natur ..... **343:-**

 **COLIBRI** madrass. Avtagbart bom- ullsty (kemtvätt) i brunt eller blan- dade färger (bilden). Stoppad med hel poly- eter. Storlek 80×195×13 cm ..... **243:-**

**COLIBRI** ryggkudde. Stoppad med poly- eterflock. Säljs styckvis. Storlek 65×45 cm ..... **52:-**

**RUFF** sänglåda. Furufaner med plastlack. Träfiberbotten. Rullas fram på hjul. Monter- bar. Form: Thomas Jelinek. Bredd 94 cm, djup 78 cm och höjd 22 cm. Furu natur, per styck ..... **157:-**

**PIXBO** säng. Utdragbar till dubbelsäng! Massiv bok och spånplatta. Kan komplette- ras med rygg. Bäddmätt 80×195 cm, utdra- gen 150×195 cm. Yttermätt 84×200 cm. Höjd 40 cm. Monterbar. Vitlack eller brunlack ..... **273:-**

**PIXBO** rygg. Höjd från golvet 73 cm. Vitlack eller brunlack ..... **93:-**

Fortsättning på nästa sida.



## Pixbo 24 timmar om dygnet.

Fortsättning från föregående sida.

**KOMBI** madrass. Sandfärgat tyg av lin/bomull. Hel polyeter. Vändbar. Storlek 80×195×11 cm ..... **232:-**  
**KOMBI** rygg. Dubbelvikt rygg till soffan och madrass till den utdragna sängen. Hel polyeter. Storlek 70×195×11 cm ..... **216:-**  
**KOMBI** kudde. Stoppad med landfågelfjäder och polyeterlock (ej på bild). Avtagbart och tvättbart tyg (kemtött). Säljs styckvis. Storlek 50×70 cm ..... **49:-**

**KNUFF** sänglåda. Spånplatta i vit- eller brunlack. Träfiberbotten. Rullas fram på hjul.

Monterbar. Bredd 142 cm, djup 78 cm och höjd 22 cm.  
 Vitlack eller brunlack ..... **158:-**



**HAI DI** set. Avtagbart och tvättbart bomullstyg (kemtött) med blått, grönt eller brunt som grundfärg. Madrassen är 80×195×7,5 cm och ryggen 70×195×7,5 cm. Ryggen har du dubbelvikt i soffan och utvikt i den utdragna sängen. Hel polyeter. Välj färg ..... **314:-**

Pop bord/bänk sidan 60. Bas heltäckningsmatta sidan 155. Lustgården påslakan sidan 147.

**PIXBO/HAI DI/KNUFF**



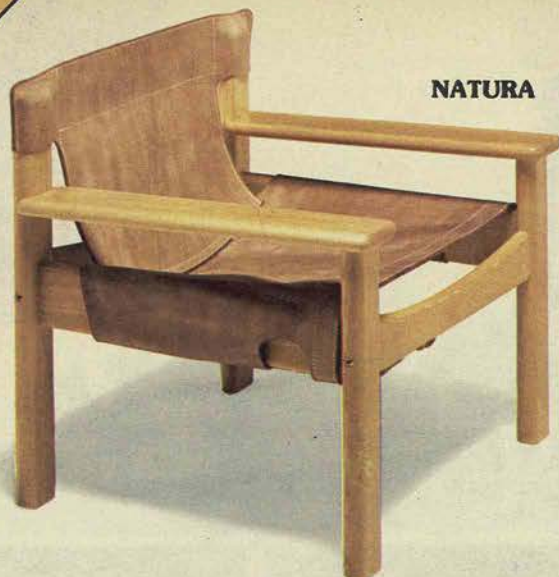

NATURA

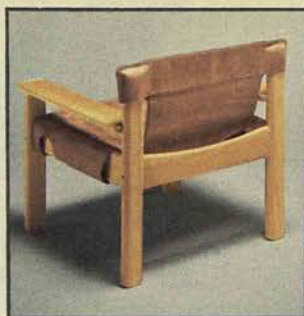

## Fåtöljer

Hur är en bra fåtölj? Det beror naturligtvis på hur du ska använda den. Fråga dig det före köpet!

Läs- och vilfåtöljen ska följa ryggens form och ge bra stöd för nacken. Den bör inte ha större sitsdjup än 58 cm och en sitshöjd mellan 35–43 cm passar de flesta.

Den som har svårt att sätta sig och resa sig ska välja en fåtölj med lite högre sitshöjd, med rejäla armstöd och med hög inte alltför lutande rygg. Senior fåtölj på sidan 51 är ett bra exempel.

Natura fåtölj här på sidan representerar de lättare och mer flyttbara fåtöljerna. Några stycken tillsammans är ett fint alternativ till soffgruppen. Utmärkta också som extrafåtöljer.

På sidan 6 kan du läsa om bla stommar och stoppningsmaterial.

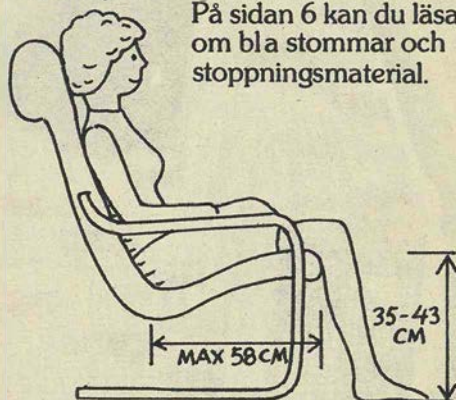

### ● möbelfakta

Fåtöljen testas på samma sätt som soffgruppen och hur det går till kan du läsa om på sidan 6.

**NATURA** fåtölj **●møbelfakta** Mycket välgjord och formriktig fåtölj av massiv furu med plastlackyta och ljusbrunt läder. Monterbar. Form: Karin Moberg. Bredd 74 cm, djup 67 cm och höjd 70 cm. Sitsdjup 50 cm och sitshöjd 41 cm.

Ljusbrunt läder/furu natur . . . . . 659:–

**NESTOR** vilfåtölj **●møbelfakta** Hög öronlapps-fåtölj i mörkbrunt äkta skinn, anilinfärgat och kromgarvat. Undersits av manglade spiralfjädrar överstoppade med polyeter. Plymåer av polyton. Underrede av brunbetad bok. Lågrpris! Bredd 81 cm, djup 90 cm och höjd 98 cm. Sitsdjup 54 cm och sitshöjd 45 cm.

Mörkbrunt äkta skinn . . . . . 1.193:–

**BIRKA** vilfåtölj **●møbelfakta** Lätt och stadig. Och framför allt en "skräddarsydd" formgivning av Noboru Nakamura. Välj på sandfärgat linyg och tanfärgat äkta skinn. Svarvad bokstomme med laserad yta. Sitsram av stål-rör och stark bärande väv. Pikerad polyeterplymå. Monterbar. Bredd 81 cm, djup 90 cm och höjd 91 cm. Sitsdjup 48 cm och sitshöjd 41 cm.

Tyg Safari sand/bok natur . . . . . 613:–

Tanfärgat äkta skinn/bok natur . . 1.132:–



BIRKA

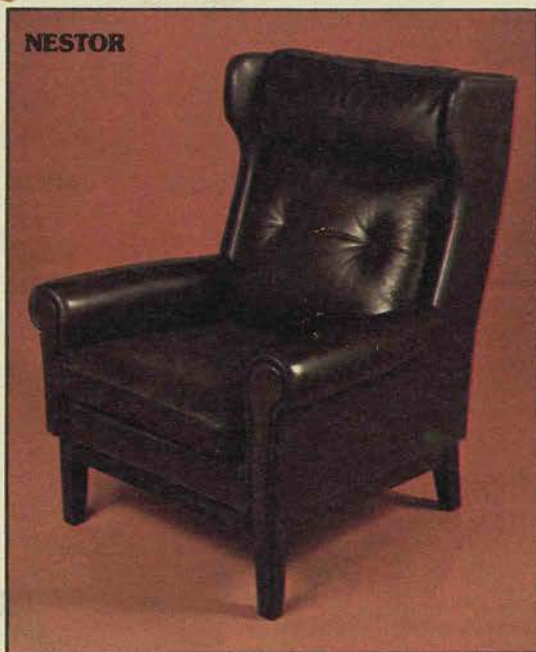

NESTOR

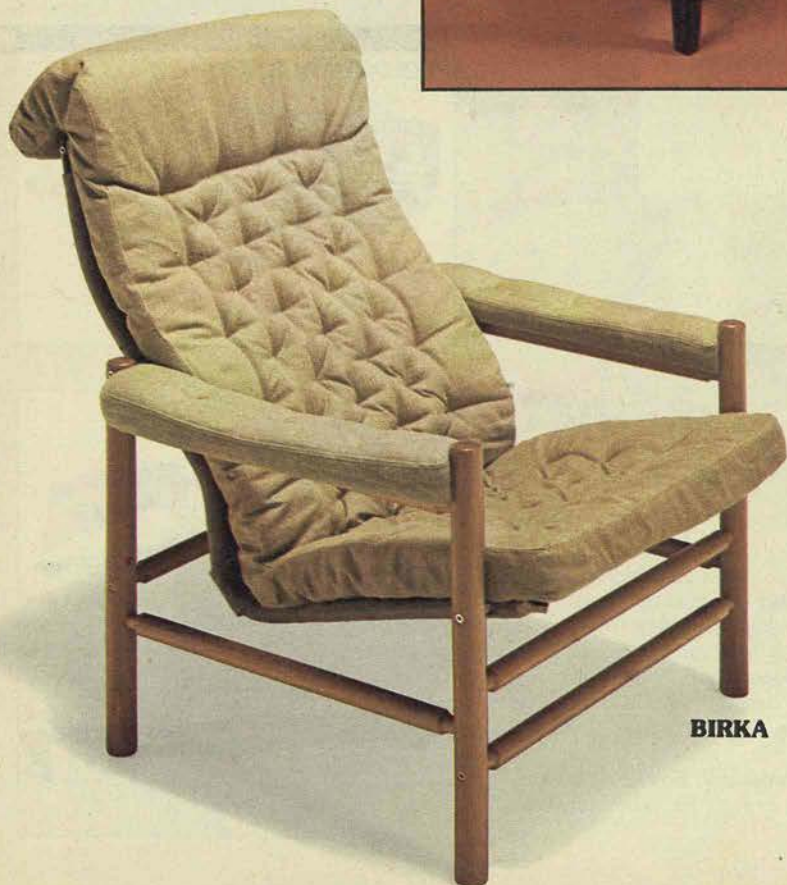

BIRKA



IDRE fåtölj

**247:–**

## En utmaning till soffgrupperna

och det med besked – fyra mjukstoppade Idre-fåtöljer med massiva furustommar för 988 kronor! Och på de närmaste sex sidorna finns ytterligare fåtöljer som borde ha en chans också hos den som vill möblera annorlunda.

En annan idé är att kombinera ett par fåtöljer med en soffa. Varför inte med en bäddsoffa så löser du samtidigt problemen med gästbäddar.

**IDRE**  Klädd i vävt brunrutigt tyg av 100% lin, tyg Arktis. Den bärande väven har en stadgande bultram i sitsen och alla plymår är stoppade med polyeterlock. Den monterbara stommen är av massiv furu och kan fås i naturfärg eller i tinterbrun lasyr. Yta av klar plastlack. Form: Gillis Lundgren. Bredd 70 cm, djup 95 cm och höjd 90 cm. Sitsdjup 50 cm och sitshöjd 43 cm. Tyg Arktis/furu natur eller tinterbrun lasyr . . **247:–**

Visby soffbord sidan 58. Zenit taklampa sidan 178.

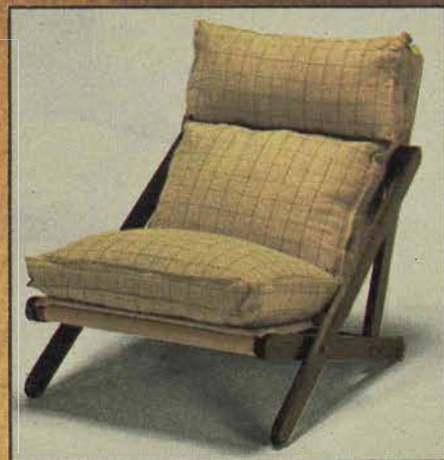

BÅSTAD

**282:-**

DIANA



MARKANT



STABIL



FREJ

**174:-**

**DIANA** fätölj **möbelfakta** Sits och rygg med stark, bärande väv av 100 % lin. Virad i framkanten och fastgjord med läderremmar baktill. Monterbar stomme av massiv furu i naturfärg eller i brun lasyr. Ytbehandlad med klar plastlack. Den tvättbara dynan säljs för sig. Form: Karin Mobring.

Bredd 64 cm, djup 63 cm och höjd 70 cm. sitsdjup 49 cm och sitshöjd 42 cm. Sandfärgad väv/furu natur eller brun lasyr . . . **142:-**

DIANA dyna. Sandfärgat tyg av 100% lin, avtagbart och tvättbart (kemtvätt). Stoppad med hel polyeter. Storlek 55×50×6,5 cm. Sandfärgad väv . . . . . **29:75**

**BÅSTAD** vilfätölj. Hopfällbar och lätt att ta med sig ut till sommarstället. Plymåer i naturfärgad väv, stoppade med hel polyeter. Massiv, oljebehandlad furustomme. Form: Thomas Jelinek.

Bredd 67 cm, djup 87 cm och höjd 92 cm. Sitsdjup 55 cm och sitshöjd 42 cm. Naturfärgad väv/furu oljebehandlad **282:-**

**MARKANT** fätölj. Fyra-fem Markant blir en skön och annorlunda fätöljgrupp, värd att räkna på! Eller skaffa dig ett par och ha som extrafätöljer – fäll ihop och ställ undan när du inte behöver dem. Plymån är sammansydd med den bärande väven, stoppad med polyeterflock och klädd med tyg Stäpp natur eller svart av lin/bomull. Sits med bultram. Stomme av massiv bok, laserad i brunt eller signalrött. Form: Gillis Lundgren.

Bredd 67 cm, djup 84 cm och höjd 70 cm. Sitsdjup 52 cm och sitshöjd 45 cm. Tyg Stäpp natur eller svart/brun eller signalröd lasyr . . . . . **163:-**

**STABIL** fätölj **möbelfakta** Här i tyg Night brun/svart av 100% bomull, på sidan 8 i tyg Hebe röd/vitt av lin/bomull/ rayon. Båda är avtagbara och tvättbara. Sitsplymån är stoppad med polycel och ryggplymån med landfågelfjäder och polyeterflock. Massiv, monterbar furustomme med klar plastlack. Undersits av väv på ram. Form: Karin Mobring.

Bredd 73 cm, djup 74 cm och höjd 84 cm. Sitsdjup 50 cm och sitshöjd 50 cm. Tyg Night brun/svart eller tyg Hebe röd/vitt/furu natur . . . . . **604:-**

**FREJ** fätölj **möbelfakta** Ännu en bra idé till bekväm fätöljgrupp. Stommen är av massiv bok och ytbehandlad med klar plastlack. Sitsplymån är stoppad med polyeter och ryggkudden med polyeterflock. Båda klädda med väv av 100% lin. Och den bärande väven är försedd med bultram i sitsen. Form: Christer Blomquist.

Bredd 64 cm, djup 67 cm och höjd 80 cm. Sitsdjup 50 cm och sitshöjd 43 cm. Sandfärgad väv . . . . . **174:-**

Läs  
försäljnings-  
villkoren  
på sid 5!





POEM fåtölj  
tyg Safari sand

**526:--**

## Älsklingsfåtöljen från första stund.

Och första stund är när du sjunker ner i Poem och lägger upp fötterna på taburettens för att provsitta på IKEA.

Förmodligen blir du sittande en stund och då kan du passa på att läsa om material och uppbyggnad och resultaten från Möbelfakta-testen. Bekvämligheten får du själv av-göra men det förvånar oss inte om du blir smått lyrisk över Poem!

POEM vilfåtölj **möbelfakta** Sandfärgad lin-väv eller tanfärgat äkta skinn. Pikerad poly-eterplym. Fjädrande stomme av skiktlim-mad, formböjd bok. Plastlackyta. Sitsram av stålrör med bärande väv. Monterbar. Form: Noboru Nakamura. Bredd 74 cm, djup 92 cm och höjd 89 cm. Sitsdjup 48 cm och sithöjd 40 cm.

Sandfärg . . . **526:--** Äkta skinn . . . **929:--**

POEM taburett **möbelfakta** Bredd 74 cm, djup 54 cm och höjd 39 cm.

Sandfärg . . . **232:--** Äkta skinn . . . **343:--**

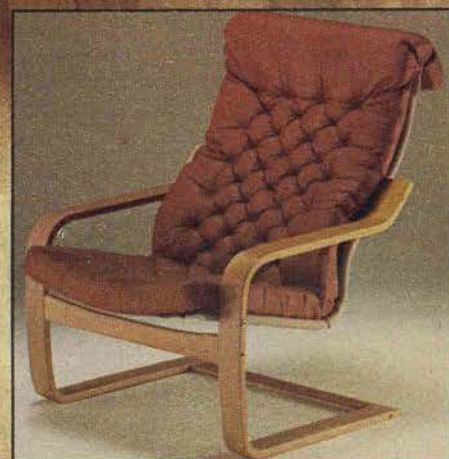

ALPIN



CONSUL

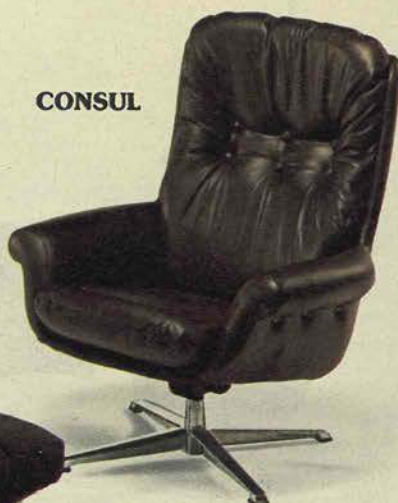

**ALPIN** vilfåtölj **möbelfakta** Steglöst ställbar och skönt stöd för rygg och huvud. Förkromrat rörunderrede med bärande polypropylenväv i undersits och rygg. Plymåerna är stoppade med polyeterflock och kan fås i tyg Ara brunt av 100% bomull eller i tyg Spira olivgrönt av lin/bomull. Monterbar.  
Bredd 75 cm, djup 95 cm och höjd 98 cm.  
Sitsdjup 50 cm och sitshöjd 43 cm.  
Tyg Ara brunt/krom ..... **348:-**  
Tyg Spira olivgrönt/krom ..... **390:-**

**CONSUL** vilfåtölj **möbelfakta** Sväng- och gungbar fåtölj i brunt äkta skinn, kromgarvat, anilinfärgat och polyuretanbehandlat. Stomme av formpressad plywood och underrede av blankpolerad aluminium. Sits- och ryggplymåer stoppade med polyton och armstöd med polyeter.  
Bredd 82 cm, djup 85 cm och höjd 99 cm.  
Sitsdjup 52 cm och sitshöjd 37 cm.  
Brunt äkta skinn/aluminium ..... **1.264:-**

**AMIRAL** fåtölj **möbelfakta** Ljusbrun läderfåtölj med underrede av förkromade stålrör. Lätt och elegant. Monterbar. Form: Karin Mörbing.  
Bredd 63 cm, djup 64 cm och höjd 73 cm.  
Sitsdjup 53 cm och sitshöjd 40 cm.  
Ljusbrunt läder/krom ..... **474:-**

**MILA** fåtölj **möbelfakta** Klädd i fiskbensmönstrat bomullstygg, brunt, blått eller svart. Plymåerna är av hel polyeter och stommen av stålrör med bärande väv. Förkromat snurrunderrede. Nog skulle fyra Mila göra sig som fåtöljgrupp?! Bredd 82 cm, djup 85 cm och höjd 99 cm. Sitsdjup 52 cm och sitshöjd 37 cm. Form: Gillis Lundgren.  
Välj tygfärg/krom ..... **313:-**

**HÄGER** vilfåtölj och taburett. Visst tar det lite plats med både vilfåtölj och taburett men bekvämare centimetrar får du leta efter! Mörkbrunt äkta skinn som är kromgarvat, anilinfärgat och polyuretanbehandlat är en möjlighet. Brun manchester är en annan. Och ett tredje alternativ är brunrandigt tyg av rayon/lin. Sits- och ryggplymåerna och nackkudden är stoppade med polyton, armstöden med polyeter. Underrede av förkromade rör och klothjul. Undersits och rygg av bärande väv. Monterbar. Form: Jan-Erik Bengtsson.

Fåtöljens mått: Bredd 75 cm, djup 103 cm och höjd 90 cm. Sitsdjup 57 cm och sitshöjd 36 cm. Taburettens mått: 62x40 cm och höjd 38 cm.

Fåtölj i äkta skinn ..... **995:-**  
Taburett i äkta skinn ..... **352:-**  
Fåtölj i brun manchester ..... **497:-**  
Taburett i brun manchester ..... **203:-**  
Fåtölj i tyg Fantom brunrandigt ..... **544:-**  
Taburett i tyg Fantom brunrandigt .. **213:-**



HÄGER



Hur beställer man  
på postorder?  
Läs på sid 194!

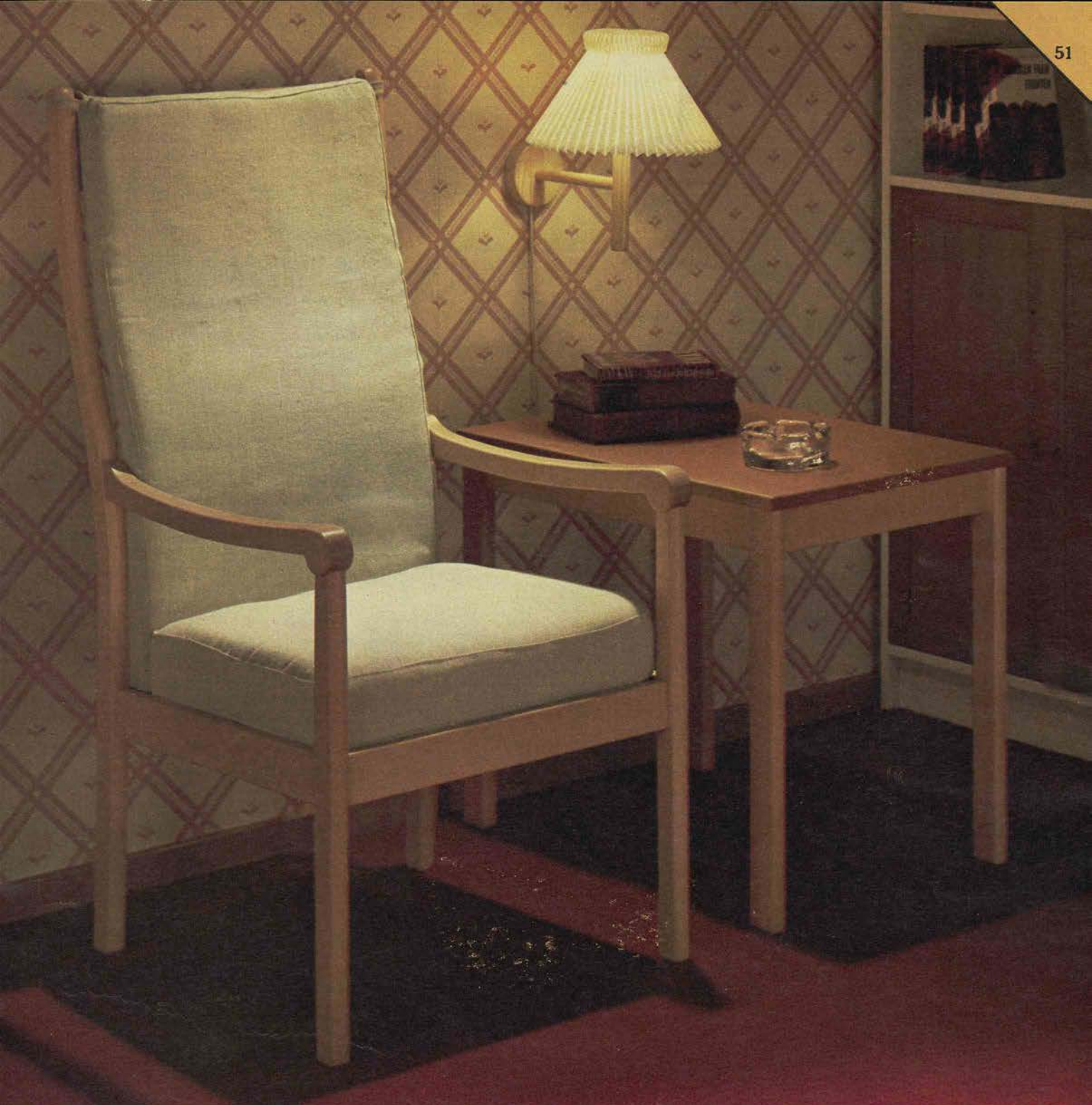

## En fåtölj att "växa i".

Senior-fåtöljen har lite högre sits, hög, stödjande rygg och rejäla armstöd. Det är egenskaper man uppskattar när det, efter en jobbig dag, tar emot i både rygg, armar och ben. Det är också egenskaper som gör Senior särskilt lämplig för äldre människor - en fåtölj att "växa i". Seniorbordet är också lite högre än normalt och passar bra till fåtöljen. Kom in och prova hela möbeln! Det kan vara början till en bekvämare fortsättning.



**SENIOR** fåtölj **möbelfakta** Tyg Smyrna natur eller tyg Skoga blå, båda av bomull/lin. Massiv bokstomme i naturfärg eller mörkröd lack. Polycel i sits och polyeter i rygg. Form: Karin Moberg. Bredd 62 cm, djup 70 cm och höjd 116 cm. Sitsdjup 46 cm och sitshöjd 49 cm.  
 Tyg Smyrna natur ..... **585**:-  
 Tyg Skoga blå ..... **620**:-

**SENIOR** bord. Bok natur eller mörkröd lack. Monterbart. Mått 70x50 cm, höjd 60 cm. Välj färg ..... **182**:-

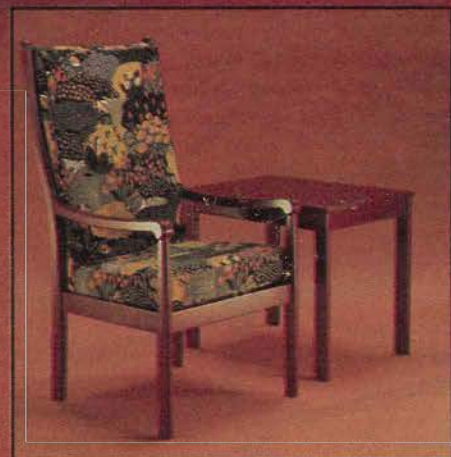



ZOOM  
signalröd eller ärtgrön

**78:--**

**ZOOM** fätölj. Sits och rygg av bärande väv med insydd polyetermatta. Tyg av lin/bomull. Stomme av förkromade eller epoxilackerade rör. Tre alternativ: Kromunderrede och svart klädsel, helt i signalrött eller helt i ärtgrönt. Monterbar. Du kan lita på priserna också! Bredd 57 cm, djup 53 cm och höjd 66 cm. Sitsdjup 39 cm och sitshöjd 40 cm. Signalröd eller ärtgrön ..... **78:--**  
Svart tyg/krom ..... **84:--**



KLAV



REVOLT

**KLAV** fätölj. Här klädd i brun manchester men du kan också få den i ett brunrutigt tyg av bomull/hampa/rayon, tyg Karo. Hel, knapphäftad kombilonplymå, vändbar. Förkromat rörunderrede med klöthjul framtill. Bärande väv i rygg och pullmaxflex i sits. Monterbar. Bredd 63 cm, djup 82 cm och höjd 79 cm. Sitsdjup 50 cm och sitshöjd 45 cm. Brun manchester eller tyg Karo brunrutigt/krom ..... **316:--**

**REVOLT** fätölj. Lätt och prisbra fätölj igen! Stomme av förkromade stålror och fastsydda plymår med stoppning av polyeterflock. Kraftigt tyg av bomull/lin - välj det i naturfärg eller svart. Monterbar. Form: Gillis Lundgren. Bredd 67 cm, djup 72 cm och höjd 69 cm. Sitsdjup 50 cm och sitshöjd 40 cm. Naturfärgat eller svart tyg/krom .... **146:--**

**COX** fätölj **☉möbelfakta** Något av en lyxig klappstol - förkromad stålörsstomme och stark bärande väv i sits och rygg, 100% lin. Perfekt extrafätölj till finrummet. Eller varför inte ha en klappfätöljsgrupp. Form: Niels Gammelgaard. Bredd 61 cm, djup 58 cm och höjd 68 cm. Sitsdjup 46 cm och sitshöjd 40 cm. Sandfärgad väv/krom ..... **98:--**



COX  
**98:--**



SKOPA/YLVA

**SKOPA** fätölj. Stapelbara, runda propenstommar i orange, vitt eller brunt. Dynan som ligger i heter Ylva och är stoppad med polyeterflock och klädd med orange eller brunt tyg av lin/bomull. Form: Olle Gjerlov-Knudsen/Torben Lind. Bredd 69 cm, djup 73 cm och höjd 62 cm. Sitsdjup 44 cm och sitshöjd 27 cm med dyna 32 cm. Välj färg på dyna och stomme ..... **68:50**

**GOGO** **☉möbelfakta** Brunlackerad, monterbar rörstomme och bärande sandfärgad väv av 100% lin. Form: Charlotte Rude och Hjärdis Olsson-Une. Här har vi kombinerat Gogo med Molly och Dolly kuddar som finns i olivgrön, lejongul och brun bomullsmanchester, stoppade med polyeterflock. Läs vidare om kuddarna på sidan 54. Bredd 66 cm, djup 80 cm och höjd 64 cm. Sitsdjup 47 cm och sitshöjd 28 cm. Brunlack ..... **140:--**  
Komplett med kuddar ..... **193:--**



GOGO/MOLLY+DOLLY

Läs  
försäljnings-  
villkoren  
på sid 5!

PIX fätölj

**115:--**

## Vad får man för 115:--? En skön Pix-fätölj!

Med tyg av lin/bomull i färger som är lätta att kombinera med. Och med Möbelfakta som ger dig en bra garanti för bland annat hållbarhet i stomme och sits.

Två eller flera Pix kan du ställa samman till en soffa och fyra-fem blir en kul och fantastisk prislåg fätöljgrupp. Vad pengarna är värda beror på var man handlar!

**PIX** fätölj **möbelfakta** Stomme av förkrommade stålrör. Dynorna, med polyeterflock, är sammansydda med den bärande väven. Tyg av lin/bomull i så nära nyanser som det bara är möjligt med tanke på olika färgbud. Välj på olivgrönt, rost, svart och brunt. Monterbar. Form: Gillis Lundgren. Bredd 68 cm, djup 76 cm och höjd 79 cm. Sitsdjup 53 cm och sitshöjd 46 cm. Välj tygfärg/krom ..... **115:--**

*Dixi soffbord och Pop bord/bänk sidan 60.  
Majs matta sidan 164.*





POKUS



LINUS



PRISMA



PRIMUS/PLUTO



MOLLY/DOLLY



SVING

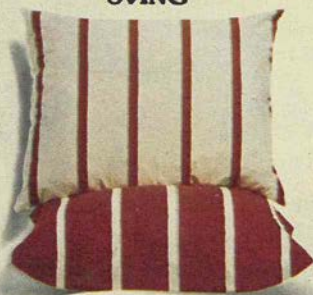

HEJ/SVEJS

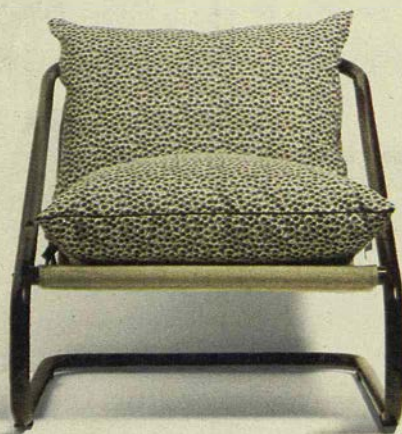

ADUR/TERJE

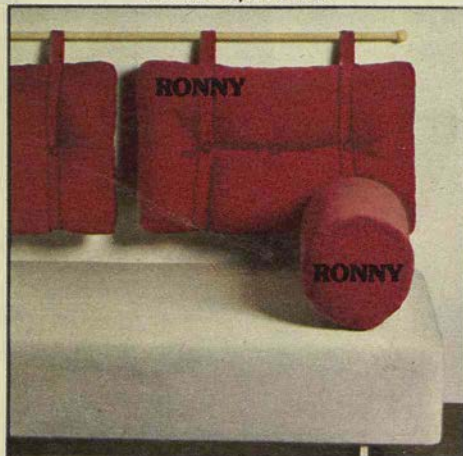

# Plymåer & kuddar

Några lösa plymåer och kuddar direkt på golvet blir en myshörna för små och stora. I kombination med tex Femman eller Rebus sittbänkar får du billiga och bra sittplatser. Och "prydnadskuddarna" är med och skapar hemtrevnad.

De flesta av våra kuddar och plymåer är stoppade med mjuk polyeterflock och klädda med lättsköta bomullstyger. I vissa fall är tygerna avtagbara och i andra fall stoppar du in hela kudden i tvättmaskinen – du får besked på prislappens informationsdel.

Färgerna är samstämda med våra andra textilier och med våra möbelslacker. Och ett och annat mönster går också igen på tapeter och metervaror.

Roligt och allt annat än dyrt!

**POKUS** plymåset. Bomullsmanchester i rött eller brunt. Polyeterflock. Rygg 65×33×13/8 cm, sits 65×70×10 cm.

Välj färg ..... 111:–

**MOLLY** kudde. Lejongul, olivgrön eller brun bomullsmanchester. Polyeterflock. 50×65 cm. Välj färg ..... 25:–

**DOLLY** kudde. Lejongul, olivgrön eller brun bomullsmanchester. Polyeterflock. 62×62 cm.

Välj färg ..... 28:–

**LINUS** plymåset. Sandfärgat tyg av lin/bomull, rutquiltat. Polyeterflock. Rygg 60×42 cm, sits 60×60×13 cm.

Sandfärg ..... 117:–

**SVING** ryggkudde. Blått eller brunt jeanstyng (denim). Polyeterflock. 60×37×20/15 cm.

Välj färg ..... 33:–

**SVING** sittkudde. Blått eller brunt jeanstyng (denim). Polyeterflock. Ca 60×60×20 cm.

Välj färg ..... 45:–

**PRISMA** plymåset. Blått jeanstyng (denim). Polyeterflock. Rygg 65×33×13/8 cm, sits 65×70×10 cm. Blå ..... 99:–

**HEJ** ryggkudde. Tyg av 100% bomull med smala ränder i rött eller brunt. Polyeterflock. 50×65 cm.

Välj färg ..... 29:50

**SVEJS** sittkudde. Tyg av 100% bomull med breda ränder i rött eller brunt. Polyeterflock. 65×65 cm. Välj färg ..... 37:–

**PRIMUS** ryggkudde. Naturfärgat tyg av lin/bomull. Polyeterflock. 67×45×10 cm.

Naturfärg ..... 38:50

**PLUTO** kudde. Naturfärgat tyg av lin/bomull. Polyeterflock. 73×73 cm.

Naturfärg ..... 36:–

**ADUR** kudde. Bomullstyng med mönster i blått eller grönt. Knytband i två hörn. Polyeterflock. 50×65 cm.

Välj färg ..... 37:–

Fortsättning på nästa sida.

SALLY

16:--



KITTY



NELLY/BLOM/BUKETT

Fortsättning från föregående sida.

**TERJE** kudde. Bomullstyng med mönster i blått eller grönt. Öglor i två hörn. Passar ihop med Adur kudde. Polyeterflock. 65×65 cm. Välj färg ..... 46:--

**RONNY** ryggdyna. Enfärgad sammet i rött eller svart. Polyeterflock. 67×42×10 cm. Välj färg ..... 59:--

**RONNY** cylinder. Enfärgad sammet i rött eller svart. Polyeterflock. Diameter 25 cm, längd 67 cm. Välj färg ..... 49:--

**MJUK** sittdyna. Olivgrön, röd eller brun bomullsmanchester. Polyeterflock. 40×90×8 cm. Välj färg ..... 32:--

**BOB** sittkudde. Sandfärgat lintyg. Stoppad med styropor/polyeter. Plastfoliebotten. Tygficor. 38×38×37 cm. Sandfärg ..... 59:50

**RIFF** sittkudde. Olivgrön eller brun bomullsmanchester. Polyeterflock. Ca 55×55×20 cm. Välj färg ..... 38:--

**CHICKO** sittpall. Brun skinnimitation och naturfärgat lintyg. Kärna av styropor omgiven med polyeter. Diameter 42 cm, höjd 28,5 cm. Natur/brun ..... 64:--



AMI



DIAGONAL

KUL

9:75



**KITTY** kudde. Bomullstyng med randmönster i blått, grönt eller rött. Polyeterflock. 51×73 cm. Välj färg ..... 36:--

**SALLY** kudde. Bomullstyng med flätmönster i blått, grönt eller rött. Polyeterflock. 38×38 cm. Välj färg ..... 16:--

**NELLY** kudde. Bomullstyng med tryckt flätmönster. Polyeterflock. 55×57 cm. Röd ..... 29:--

**BLOM** kudde. Bomullstyng med småblommigt mönster på blå botten. Polyeterflock. 38×38 cm. Blå ..... 15:--

**BUKETT** kudde. Bomullstyng med bukettmönster på blå botten. Polyeterflock. 45×58 cm. Blå ..... 21:--

**AMI** kudde. Tyg Lillhjärta av bomull i gult, blått, grönt, rött eller brunt. Polyeterflock. 41×41 cm. Välj färg ..... 15:50

**DIAGONAL** kudde. Bomullstyng med diagonalmönster i grönt, rött eller brunt. Polyeterflock. 48×48 cm. Välj färg ..... 24:--

**KUL** kudde. Bomullsmanchester i gult, lejongult, beige, blått, lila, grönt, olivgrönt, rött eller brunt. Polyeterflock. 33×33 cm. Välj färg ..... 9:75

**GERDA** kudde. Indiskt, handvävt bomullstyng (avtagbart) i beige, blått, olivgrönt, rött eller svart. Halvdun/polyeterflock. 37×37 cm. Välj färg ..... 25:--

**ALBA** kudde. Indiskt, handvävt bomullstyng (avtagbart) med mönster i beige, blått, olivgrönt, rött eller svart. Halvdun/polyeterflock. 37×37 cm. Välj färg ..... 25:--

**DELLA** kudde. Enfärgad sammet (avtagbar) i guld, beige, blått, grönt, mörkrött eller brunt. Halvdun/polyeterflock. 38×38 cm. Välj färg ..... 29:50



GERDA



ALBA



DELLA

Femman bänk och sockel 60 sidan 72. Gogo fätölj sidan 52.

# Soffbord

Hur bekväm soffan eller fåtöljen än är, blir det besvärligt om inte bordets mått passar bra till sittmöbelns. Vilken höjd är lämplig? Ska bordet vara runt, fyrkantigt eller rektangulärt? Och hur stort bör det vara? Mät, prova och tänk efter!



Några praktiska funderingar:

- Till fåtöljgruppen är ett runt bord många gånger idealiskt.
- Runda och ovala bord tar mer plats än rektangulära.
- Det bör finnas plats att sträcka ut benen när man sitter.
- Ett mindre soffbord kan kompletteras med ett "hömbord" eller ett avlastningsbord på hjul.

Några ord om skivan: En massiv skiva kostar mer men kan å andra sidan slipas om vid behov. Är skivan av trävit furu kan du naturligtvis behandla den med klar plastlack men läs först ett par andra tips för obehandlade ytor på sidan 98! En fane-rad skiva slutligen, måste ha extra tätlig slityta.



BOHUS



FLADEN

## ● möbelfakta

Läs mer om Möbelfakta på sidan 6! För normalt hemmabruk är baskraven fullt tillräckliga. Benfästen och andra fogar utsätts för hårda prov av speciella testmaskiner. Stabilitet och materialkvalitet granskas. Och bordskivans yta testas med blä alkohol, kaffe och värme. Uppfyller bordet i alla punkter de uppställda kraven förses det med en Möbelfakta-etikett.

**BOHUS** soffbord **möbelfakta** Massivt furubord med skiva i naturfärg och underrede i naturfärg eller brun lasyr. Den 30 mm tjocka skivan är behandlad med polyuretanlack som ger en särskilt oöm yta och underredet med klar plastlack. Välj på två storlekar – 82×82 cm och 132×82 cm, båda är 45 cm höga och monterbara. Form: Gillis Lundgren. Du kan se det i miljö på sidan 11.  
82×82 cm, helt i furu natur eller med underrede i brun lasyr ..... **284:-**  
132×82 cm, helt i furu natur eller med underrede i brun lasyr ..... **398:-**

**FLADEN** soffbord **möbelfakta** 10 mm tjockt rökfärgat glas och massivt furuunderrede som ytbehandlats med klar plastlack. Fladen finns i två storlekar – 73×70 cm och 130×83 cm, båda är 50 cm höga och monterbara.  
73×70 cm, rökfärgat glas/furu natur ..... **288:-**  
130×83 cm, rökfärgat glas/furu natur ..... **420:-**



## Ta i trä!

Ja, finns det egentligen något skönare att ta i än den trävita, lena furun? Känn på Ingo-borden tex som alla är obehandlade för att ge dig valfrihet.

Du kan behålla den trävita ytan och istället skura av skivan med varmt vatten och såpa då och då. Eller behandla med furuolja som ger ett bra utskydd utan att ta bort den fina furukänslan. Naturligtvis kan du också behandla med plastlack. Läs mer om trävit furu på sidan 98!

**INGO** soffbord (möbelfakta) Fyra fantastiskt prislåga bord av massiv, obehandlad furu – 71×50 cm, 71×71 cm, 120×50 cm och 120×71 cm. Alla är 50 cm höga och monterbara.

71×50 cm, obehandlad furu ..... **136:-**

71×71 cm, obehandlad furu ..... **155:-**

120×50 cm, obehandlad furu ..... **178:-**

120×71 cm, obehandlad furu ..... **219:-**

Miljöbilden är hämtad från sidan 9 och du kan också se Ingo-bordet tillsammans med Ingo sektionmöbel och hylla på sidan 13.



**INGO** 120×50 cm

**178:-**

**INGO** 71×50 cm

**136:-**

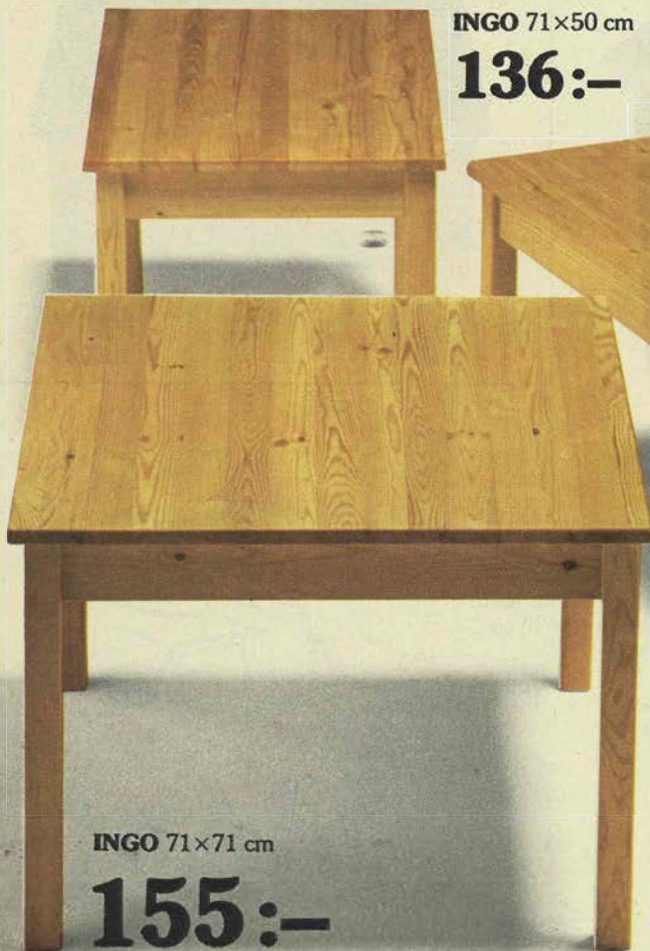

**INGO** 71×71 cm

**155:-**



**INGO** 120×71 cm

**219:-**

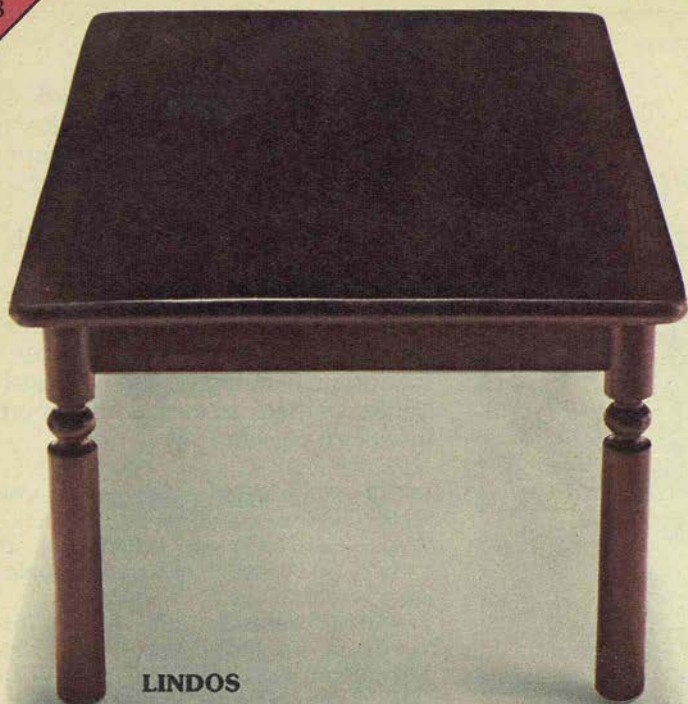

LINDOS



VISBY runt



KLAMPEN 140×78 cm

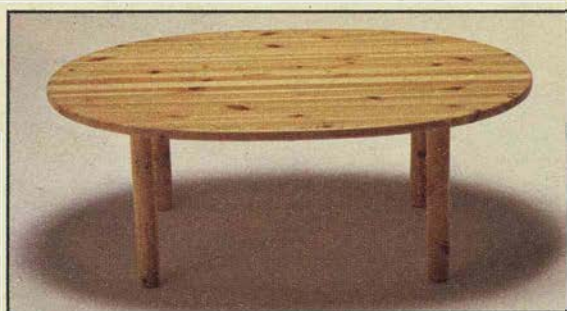

VISBY ovalt

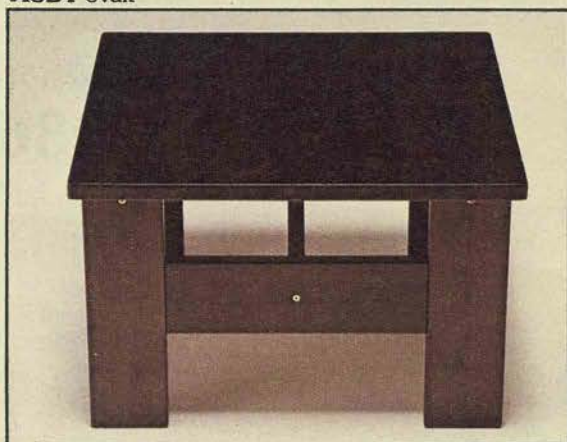

KLAMPEN 78×78 cm

**LINDOS** soffbord **möbelfakta** Massivt furubord i naturfärg (se sidan 8) eller i brun lasyr. Skiva av lamellimmade furustavar och yta av tålig polyuretanlack. Runda, svarvade ben. Monterbart. Form: Erik Wørts. Mått 130×80 cm, höjd 54 cm.

Furu natur eller brun lasyr ..... **485:-**

**VISBY** soffbord **möbelfakta** Runt eller ovalt, massivt furubord med friska kvistar. Skivan är 32 mm tjock och liksom de kraftiga, runda benen ytbehandlad med klar plastlack. Monterbart. Det runda bordet är 110 cm i diameter och det ovala 140 cm långt och 90 cm brett, båda är 52 cm höga. Se det i miljö på sidan 7 och 47.

Runt, furu natur ..... **418:-**

Ovalt, furu natur ..... **440:-**

**KLAMPEN** soffbord **möbelfakta** Massivt furubord med rustik, skön formgivning av Erik Wørts. Brun lasyr, ytbehandlat med klar plastlack. 28 mm tjock skiva. Monterbart. Två storlekar – 78×78 cm och 140×78 cm, båda är 50 cm höga.

78×78 cm, brun lasyr ..... **348:-**

140×78 cm, brun lasyr ..... **498:-**

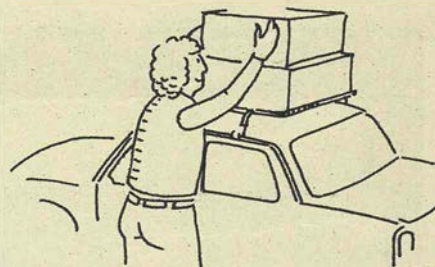

*Hur får du hem det du handlat? Titta på sidan 4! Där har du några förslag.*

## Stabil står för bestående...

Och skurar du då och då av ditt trävita Stabil-bord eller behandlar det med furuolja är både bordets tålighet och vackra utseende bestående. Du får några bra tips på sidan 98. Stabil står också för stadig...

**STABIL** soffbord **möbelfakta** Massivt, obehandlat furubord med 30 mm tjock skiva och 60 mm tjocka ben. Monterbart. Form; Karin Moberg. Fyra storlekar: 110×50 cm, höjd 45 cm (bänk), 80×80 cm, höjd 48 cm, 100×100 cm och 140×80 cm, båda 58 cm höga.

110×50 cm, obehandlad furu ..... **206:-**  
 80×80 cm, obehandlad furu ..... **298:-**  
 100×100 cm, obehandlad furu ..... **414:-**  
 140×80 cm, obehandlad furu ..... **452:-**

På miljöbilden ser du också Båstad vilfåtöljer som du kan läsa om på sidan 48. Panama heltäckningsmatta på sidan 156 och Bambu pinnvävsjalusi på sidan 170.

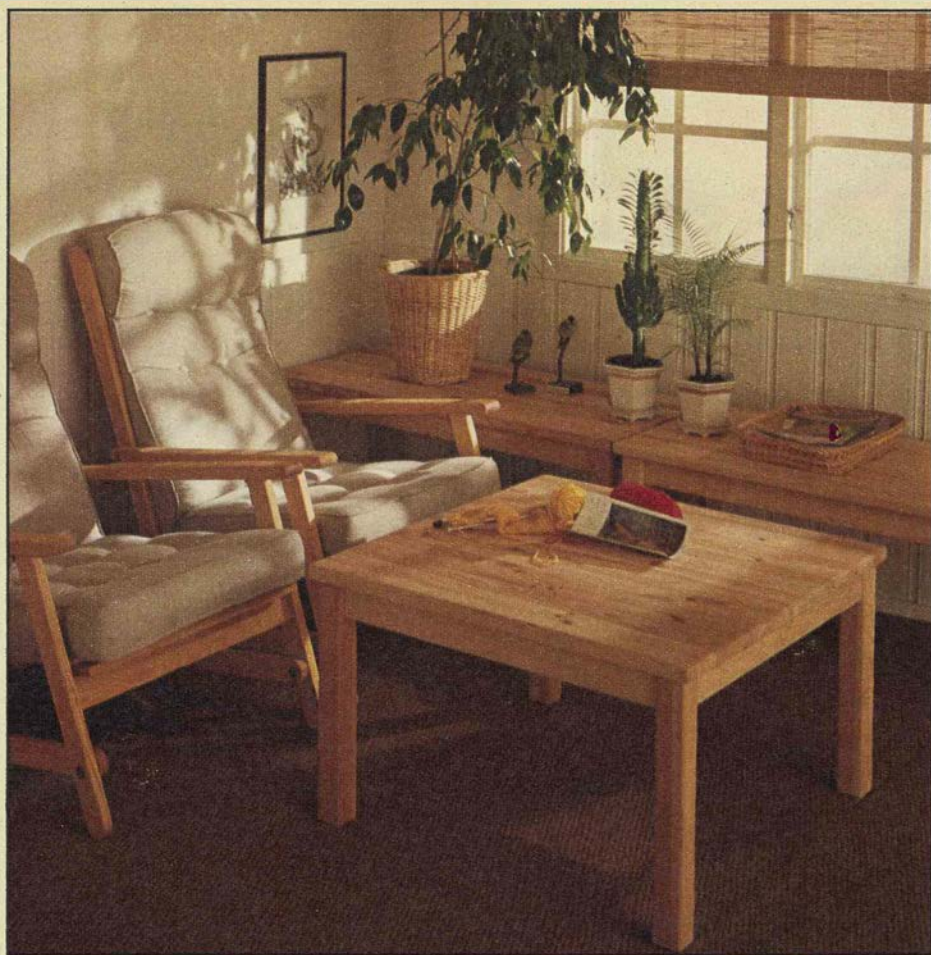

**STABIL 110×50 cm**



**STABIL 80×80 cm**



**STABIL 100×100 cm**

**STABIL 140×80 cm**

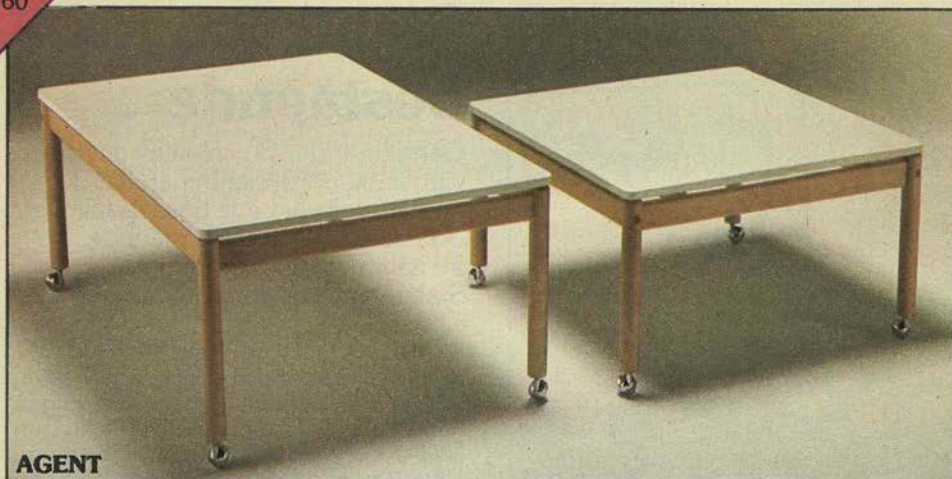

AGENT



GENERAL



DIXI

**AGENT** soffbord **möbelfakta** Vitlackerad skiva, underrede av massiv bok med klar plastlack. Klothjul. Monterbart. Storlekar – 80×80 cm, höjd 48 cm och 120×80 cm, höjd 52 cm.  
80×80, vitlack/bok natur ..... **242:–**  
120×80 cm, vitlack/bok natur ..... **315:–**

**POP** bord/bänk. Ha Pop direkt på golvet eller som bord på hjul (hjulen säljs för sig). Tillverkat av spånplatta och ytbehandlat med vit eller brun plastfärg. Extra avlastningsyta under bordsskivan. Monterbart. Form: Erik Wørts. Mått 70×70 cm, höjd 35 cm.  
Välj färg ..... **166:–**

**CRICKET** hjulsats. Fyra förkromade klot-hjul med 50 mm diameter. Passar bla till Pop bord/bänk. Hel sats ..... **21:50**

**GENERAL** soffbord och bänkar **möbelfakta** Skivor i bok natur eller tinter-brun ek, båda ytbehandlade med klar plastlack. Förkromade rörunderreden och hjul. Monterbara. Samtliga bord och bänkar är 50 cm höga inklusive hjul.  
70×45 cm, välj skiva ..... **195:–**  
140×45 cm, välj skiva ..... **259:–**  
70×70 cm, välj skiva ..... **221:–**  
100×100 cm, välj skiva ..... **340:–**  
140×80 cm, välj skiva ..... **330:–**

**DIXI** soffbord. Välj skivan i vitlack eller i furu natur. Stålrörsunderrede, epoxilackerat

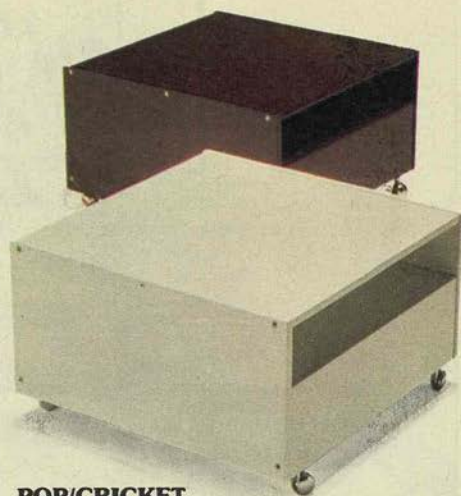

POP/CRICKET



GENERAL

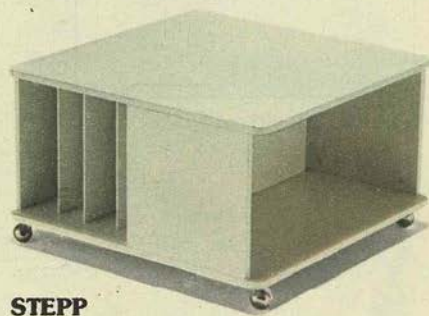

STEPP

brunt eller förkromat. Monterbart. Två storlekar – 70×70 cm och 120×80 cm, båda 50 cm höga.

70×70 cm, vitlack/brunt ..... **100:–**  
70×70 cm, furu natur/brunt ..... **128:–**  
70×70 cm, vitlack/krom ..... **114:–**  
70×70 cm, furu natur/krom ..... **142:–**  
120×80 cm, vitlack/brunt ..... **151:–**  
120×80 cm, furu natur/brunt ..... **195:–**  
120×80 cm, vitlack/krom ..... **162:–**  
120×80 cm, furu natur/krom ..... **206:–**

**STEPP** soffbord. Här finns fack för grammo-fonskivor med tre flyttbara mellanväggar, ett litet fack med flyttbar hylla och ett stort fack. Vitlackerat. Klothjul följer med. Monterbart. Mått 80×80 cm, höjd 46 cm med hjul.  
Vitlack ..... **268:–**



# Fyra bord, två färger, ett namn: **Axamo.**

**AXAMO** soffbord **möbelfakta** Välj mellan vitlack och tinterbrun lasyr. Det vita bordet har skiva av kantlistad spånplatta, ben och sargar av massiv björk. Det tinterbruna har skiva av ekfanerad, kantlistad spånplatta, ben och sargar av massiv ek och är ytbehandlat med klar plastlack. Fyra storlekar: 70×45 cm och 70×70 cm, höjd 45 cm, 110×110 cm och 140×80 cm, höjd 55 cm. Monterbara. Form: Thomas Jelinek.

70×45 cm, välj färg .....	<b>135:-</b>
70×70 cm, välj färg .....	<b>157:-</b>
110×110 cm, välj färg .....	<b>235:-</b>
140×80 cm, välj färg .....	<b>242:-</b>

Miljöbilden kan du också se på sidan 25. Andra sidor där Axamo-borden figurerar är 15, 19 och 23.

**AXAMO 70×70 cm**

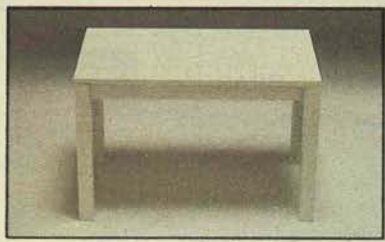

**AXAMO 70×45 cm**  
**135:-**



**AXAMO 110×110 cm**  
**235:-**

**AXAMO 140×80 cm**



AMULETT

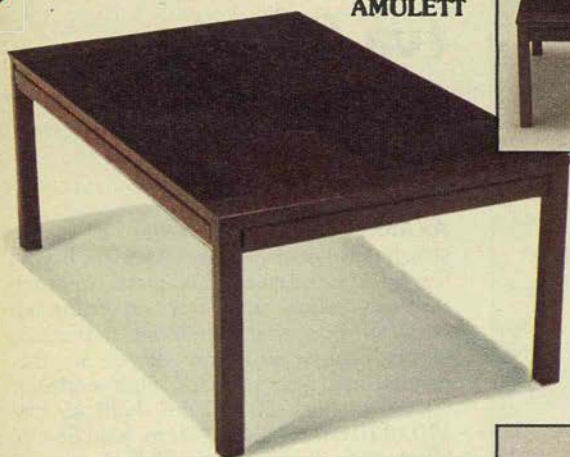

STURUP



FERRO



VIDJA



BRAS



BRAS



**AMULETT** soffbord **möbelfakta** Skiva av frislagd, ekfanerad spånplatta och underrede av massiv ek. Ytbehandlat med klar plastlack på brun lasyrgrund. Monterbart. Två storlekar – 75×75 cm, höjd 45 cm och 135×85 cm, höjd 55 cm.

75×75 cm, brun lasyr . . . . . **275:-**  
135×85 cm, brun lasyr . . . . . **432:-**

**STURUP** soffbord **möbelfakta** Skiva av valnöts- eller mahognyfanerad spånplatta, ytbehandlad med polyuretanlack. Underrede av bok, betsad i färg som skivan. Monterbart. Två storlekar:

70×70 cm, höjd 45 cm, valnöt . . . . . **246:-**  
70×70 cm, höjd 45 cm, mahogny . . . . . **246:-**  
140×80 cm, höjd 52 cm, mahogny . . . . . **408:-**  
140×80 cm, höjd 52 cm, valnöt . . . . . **408:-**

**FERRO** soffbord **möbelfakta** Skiva av 10 mm rökfärgat glas och underrede av blankfärgat fyrkantrör. Monterbart. Två storlekar – 77×77 cm och 137×87 cm, båda är 50 cm höga.

77×77 cm, rökfärgat glas/krom . . . . . **273:-**  
137×87 cm, rökfärgat glas/krom . . . . . **420:-**

**VIDJA** soffbord. På sidan 17 kan du se det tillsammans med Vidja soffgrupp. Skivan är av rökfärgat glas och har hörnskydd av plast, underredet av skiktlimmad bok i naturfärg eller i tinterbrun lasyr. Yta av klar plastlack. Monterbart. Storlekarna – 70×70 cm, höjd 32 cm och 130×80 cm, höjd 52 cm.

70×70 cm, välj underrede . . . . . **403:-**  
130×80 cm, välj underrede . . . . . **537:-**

**BRAS** soffbord **möbelfakta** Rökfärgade glasskivor, 10 mm tjocka, och fyrkantrör av ren mässing, brännlackerat.

Monterbart. Form: Gillis Lundgren. Fyra storlekar – 70×48 cm och 74×70 cm, höjd 45 cm, 104×100 cm och 134×80 cm, höjd 52 cm.

70×48 cm, rökfärgat glas/mässing . . . . . **392:-**  
74×70 cm, rökfärgat glas/mässing . . . . . **518:-**  
104×100 cm, rökfärgat glas/mässing **732:-**  
134×80 cm, rökfärgat glas/mässing **758:-**

NOVITA



ETAGE

PINJE



LINDOS



TIM  
184:-



STRAJK vitlack/krom  
138:-

## Sex rullbord till din tjänst.

**NOVITA** rullbord. Välj mellan vit, brun och mörkröd lack. Skivor av björkfanerad spånplatta, ben och sargar av massiv björk. Klothjul. Monterbart. Form: Karin Mobring. Mått 68x45 cm, höjd 51 cm. Välj färg ..... **210:-**

**ETAGE** rullbord. Kan skjutas in över soffsitsen eller sängen. Skivor av ekfanerad spånplatta ytbehandlade med polyuretanlack på tinterbrun lasyrgrund. Stativ av blankförkromade stålrör. Ficka av Safariväv, 100% lin. Klothjul. Monterbart. Form: Thomas Jelinek. Mått 65x58 cm, höjd 55 cm. Tinterbrun lasyr/krom ..... **278:-**

**LINDOS** rullbord **möbelfakta** Ben och sargar av massiv kvistig furu, avlastningsytorna av furufanerad spånplatta. Ytbehandlat med polyuretanlack. Välj mellan furu natur och brun lasyr. Klothjul. Monterbart. Erik Wørts. Mått 80x50 cm, höjd 56 cm. Furu natur eller brun lasyr ..... **348:-**

**PINJE** rullbord **möbelfakta** Två avlastningsytor och två lådor. Skivor av furufanerad spånplatta, ben och sargar av massiv furu. Ytbehandlat med klar plastlack. Hjul. Monterbart. Mått 70x47 cm, höjd 74 cm. Furu natur ..... **362:-**

**TIM** rullbord **möbelfakta** Skivor av furufanerad spånplatta, ben och sargar av massiv furu. Ytbehandlat med klar plastlack. Hjul. Monterbart. Form: Erik Wørts. Mått 60x40 cm, höjd 63 cm. Furu natur ..... **184:-**

**STRAJK** rullbord **möbelfakta** Två skivor av vitlackerad spånplatta. Stativ av 25 mm stålrör, förkromat eller brännlackerat i brunt. Tygficka av bomull. Hjul. Monterbart. Form: Thomas Jelinek. Mått 50x44 cm, höjd 58 cm. Juryvalt i Möbelinstitutets "Möbelsyn 77". Se det i miljö på sidan 31. Vitlack/brunlack ..... **124:-**  
Vitlack/krom ..... **138:-**

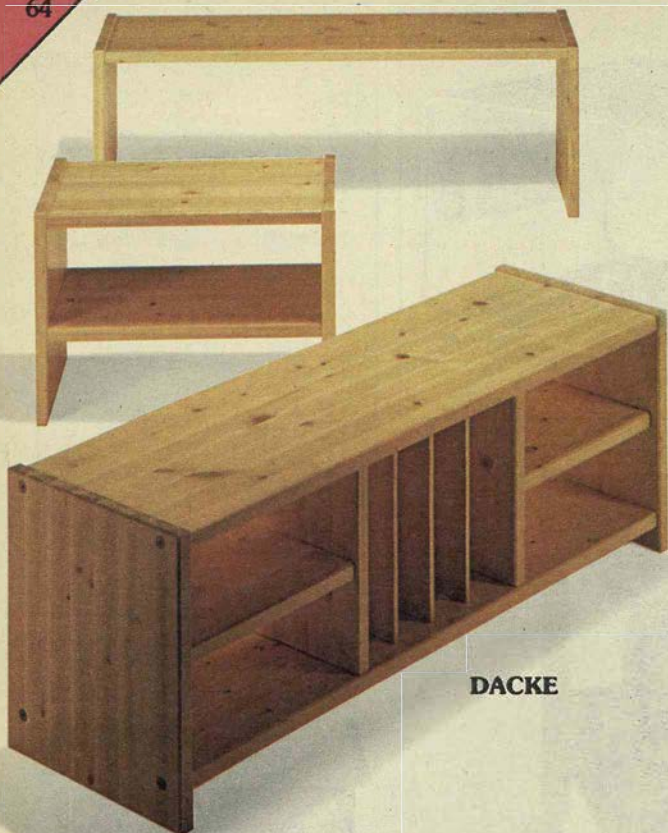

DACKE

## Bänkar

**DACKE** bänk, långbänk och musikbänk. Av massiv furu ytbehandlad med klar plastlack. Bänken har en flyttbar hylla, musikbänken två och dessutom fyra fack för grammofonskivor. Bänken är 64 cm lång och de två andra 128 cm långa. Gemensamma mått: Bredd 40 cm och höjd 44 cm. Monterbara.

Bänk, furu natur ..... **255:-**  
 Långbänk, furu natur ..... **286:-**  
 Musikbänk, furu natur ..... **580:-**

**ALL** bänk, blombänk och blombord. Tillverkade av kantfanerad spånplatta och ytbehandlade med vitlack. Blombänken och blombordet har låda av brun polystyren. Monterbara. Form: Gillis Lundgren. Gemensamma mått: Bredd 40 cm och höjd 42 cm.

Bänk, längd 80 cm ..... **92:-**  
 Bänk, längd 100 cm ..... **104:-**  
 Bänk, längd 120 cm ..... **119:-**  
 Bänk, längd 160 cm ..... **146:-**  
 Blombord, längd 70 cm ..... **132:-**  
 Blombänk, längd 120 cm ..... **158:-**

**PERFEKT** dyna. Tyg av 100% bomullsmanchester. Hel polyeter. 50×40×4 cm. Lejongul eller brun ..... **27:50**

**AKTUELL** musikbänk **möbelfakta** Board på ram i vit eller mörkröd lack. Låda. Fem par byglar följer med. Monterbar. Längd 147 cm, bredd 50 cm och höjd 50 cm. Välj färg .. **356:-** Extra bygelsats .. **20:-**

**MUSIC** musikbänk **möbelfakta** Furufanerad spånplatta ytbehandlad med klar plastlack. Två fasta mellanväggar och fem flyttbara fackdelare/hyllplan. Monterbar. Längd 118 cm, bredd 44 cm och höjd 48 cm. Furu natur ..... **276:-**



ALL

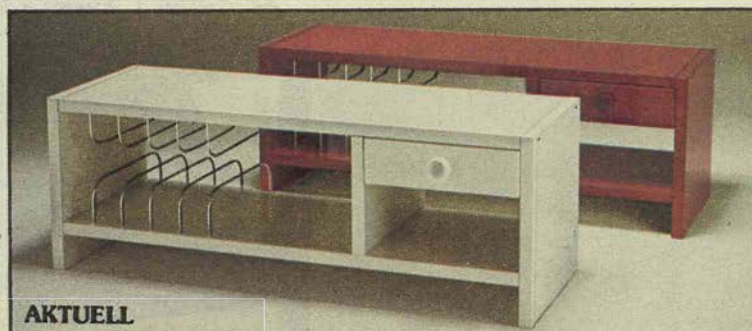

AKTUELL



Aktuell extra bygelsats (fyra par) för grammofonskivor.



MUSIC

# 276:-





## Tripp, trapp, Trolle.

Med hjälp av underreden i två olika storlekar, skivor, blomlådor och skivfack pusslar du ihop din Trolle-bänk som du själv vill. Här är tre av en mängd möjligheter att kombinera. Naturligtvis kan du bygga både kortare och längre Trolle-bänkar och bara ha t ex skivfack eller blomlådor. Ja, varför inte börja med en mindre bänk och bygga ut i efterhand?

**TROLLE** bänkserie **möbelfakta** Välj mellan furu natur och tinterbrun ek. Ytbehandlad med klar plastlack. Monterbar. De här delarna ingår och säljs var för sig:  
**TROLLE** underrede 70. Längd 70 cm, bredd 42 cm och höjd 40 cm.  
 Välj färg ..... **116:-**  
**TROLLE** underrede 135. Längd 135 cm, bredd 42 cm och höjd 40 cm.  
 Välj färg ..... **142:-**  
**TROLLE** skiva. Längd 65 cm och bredd 42 cm. Välj färg ..... **35:-**  
**TROLLE** skivfack. Ram, botten och mellanvägg. Sju byglar av svart, epoxilackerad tråd.  
 Välj färg ..... **120:-**

**TROLLE** ram för blomlåda.

Välj färg ..... **44:-**

**TROLLE** blomlåda.

Svart polystyren ..... **32:-**

**DEJE** dyna. Vävt, rutigt tyg av lin/bomull. Stoppad med polyeterflock. Mått 65 x 41 x 5 cm. Brun/natur ..... **36:-**

# Förvaring

Förvaringsmöbler består idag i de allra flesta fall av moduler och byggedelar. Därför kan du också bygga och kombinera efter dina egna behov. Och komplettera i efterhand.

Hyllskivor är ofta flyttbara och hyllavstånden "skräddarsys" enkelt efter böcker, pärmar och annat som förvaras.

Några tumregler kring hylldjupen:

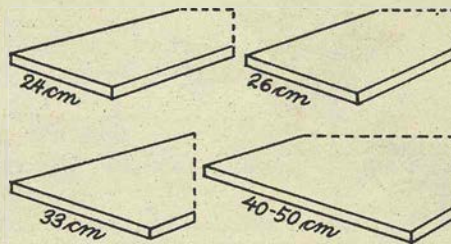

– För vanliga böcker och tidskrifter räcker 24 cm hylldjup.

- Uppslagsverk och A4-pärmar behöver 26 cm.
- Lp-skivor 33 cm.
- En gramfon eller liknande 40–50 cm.

Vill du ha TV:n i bokhyllan måste du ha minst 10 cm luft runt om på alla sidor och undvik att ha bokhyllbelysning ovanför apparaten. Annars finns risk för överhettning.

## LUND

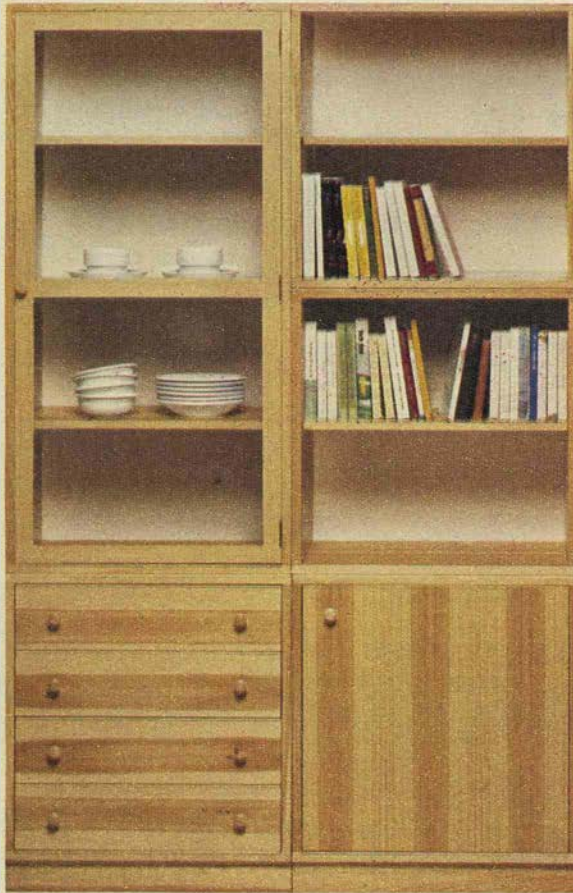

## VADSTENA

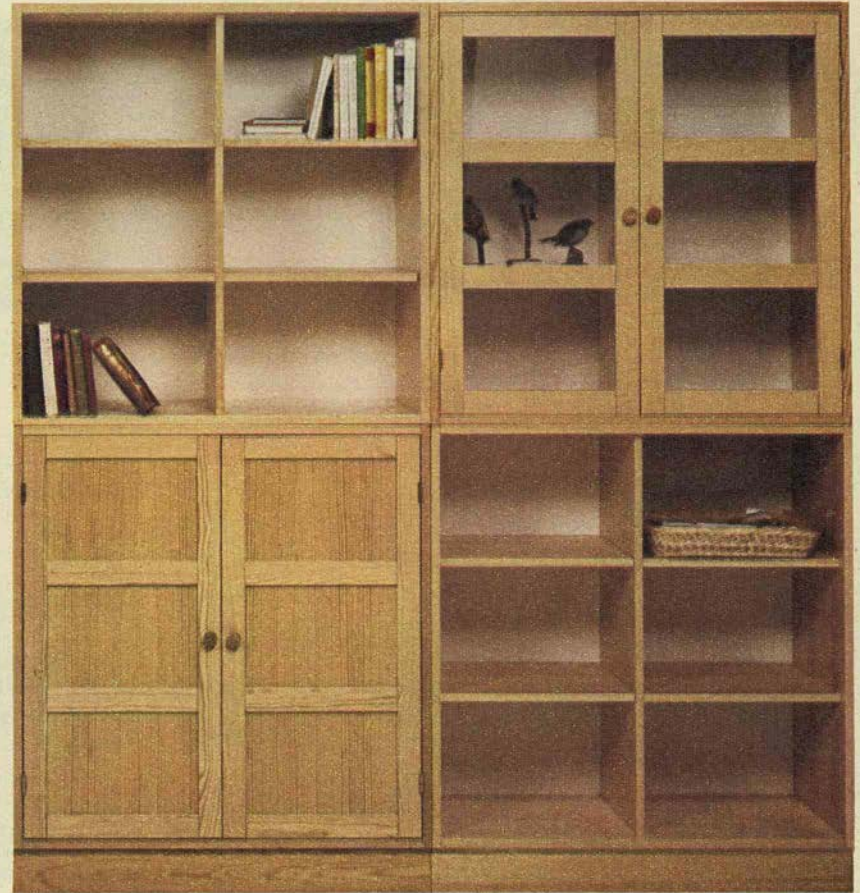

## ● möbelfakta

Läs mer om Möbelfakta på sidan 6!  
För normalt hemmabruk är baskraven fullt tillräckliga.

Har förvaringsmöbeln Möbelfakta vet du att de mått som olika förvaringsbehov kräver är uppfyllda och att möbeln tål normal belastning och påfrestning. I testerna provbelastas hyllor, lådor dras ut och skjuts in tusentals gånger, stommar utsätts för påfrestningar från sidan och ytor provas med bland annat vatten, fett och värme.

**LUND** ●møbelfakta Stilen förvaringsmöbel med fyra olika byggedelar i vacker furufanerad. Yta av klar plastlack, ryggens insida vitlackerad. Juryvald i Möbelinstitutets "Möbelsyn 77". Form: Karin Moberg. Modulmått 60×60, djup 37 cm. Vitrinskåpet 120 cm högt. Separat sockel 7 cm hög.

LUND bokhylla B1. Flyttbar hylla.

Furu natur ..... 197:–

LUND skåp D. Dörr och flyttbar hylla. Invändigt fanerat och ytbehandlat.

Furu natur ..... 279:–

LUND byrå L. Fyra lådor.

Furu natur ..... 335:–

LUND vitrinskåp V. En fast och två flyttbara hyllor. Dörrar med glasfyllning.

Furu natur ..... 457:–

LUND sockel. Furu natur ..... 29:–

**VADSTENA** ●møbelfakta Furufanerad modulmöbel med fyra flyttbara hyllor i varje del. Yta av klar plastlack, ryggens insida vitlackerad. Juryvald i Möbelinstitutets "Möbelsyn 76". Form: Karin Moberg. Modulmått 90×90, djup 38 cm. Separat sockel 10 cm hög.

VADSTENA bokhylla B2.

Furu natur ..... 354:–

VADSTENA skåp DD. Dörrar med massiv ram och furufanerad fyllning.

Furu natur ..... 594:–

VADSTENA vitrinskåp V. Dörrar med massiv ram och glasfyllning.

Furu natur ..... 594:–

VADSTENA sockel.

Furu natur ..... 46:–



**NORRLAND.** Få förvaringsmöbler ger dig så många möjligheter att bygga, kombinera och ändra. Möbeln bärs upp av väggmonterade skenor och i dessa hänger du sedan upp skåp och konsoler för hyllskivor. Skåpen finns i två djup, 24 och 42 cm, varav def djupare kan kompletteras med hylla 42, facksats eller lådor. Båda skåpen kan förses med täckta dörrar eller vitrindörrar. Två olika hyllskivor och tidningshylla är andra delar som ingår i serien. Vill du också ha väggpanelen så använd panelskena istället för väggskena 120 när du bygger. Alla trädetaljer är av furu-fanerad spånplatta med plastlackyta, väggskenor och konsoler av aluminium.

NORRLAND väggskena 120. Höjd 120 cm. Per styck ..... **15:-**

NORRLAND skruvsats. 6-styck ..... **1:-**

NORRLAND konsol 24. För hyllskiva 24 cm. 2-styck ..... **15:-**

NORRLAND konsol 34. För hyllskiva 34 cm. 2-styck ..... **18:-**

NORRLAND konsol TS. För tidningshylla. 2-styck ..... **19:-**

NORRLAND hyllskiva 24. Längd 90 cm och bredd 24 cm. Per styck ..... **31:-**

NORRLAND hyllskiva 34. Längd 90 cm och bredd 34 cm. Per styck ..... **40:-**

NORRLAND hyllskiva TS. Längd 90 cm och bredd 34 cm. Hylla inkl. stödlist. Per styck ..... **53:-**

NORRLAND skåp 24. Bredd 90 cm, djup 24 cm och höjd 36 cm. Furu natur . . . . **130:-**

NORRLAND skåp 42. Bredd 90 cm, djup 42 cm och höjd 36 cm. Kan inredas med hyllskivor, facksats eller lådor. Furu natur . **189:-**

NORRLAND hylla 42. Till skåp 42. Per styck ..... **23:-**

NORRLAND facksats 42. Till skåp 42. Tre fack med trådhyllbärare. Hel sats . . . **33:-**

NORRLAND låda 42. Till skåp 42. Glidlister följer med. Per styck ..... **36:-**

NORRLAND dörrpar TD. Furu natur **84:-**

NORRLAND dörrpar VD. Klarglasfyllning Furu natur ..... **90:-**

NORRLAND panelskena. Speciell väggskena för väggpaneler. Höjd 120 cm. St ..... **18:-**

NORRLAND klammer. 24-styck ..... **8:-**

NORRLAND panel. Tre paneler med totalbredd 90 cm och höjd 240 cm. 12 mm tjock. Tre paneler ..... **164:-**

NORRLAND panellist. Längd 240 cm och bredd 5,5 cm. Furu natur ..... **28:-**

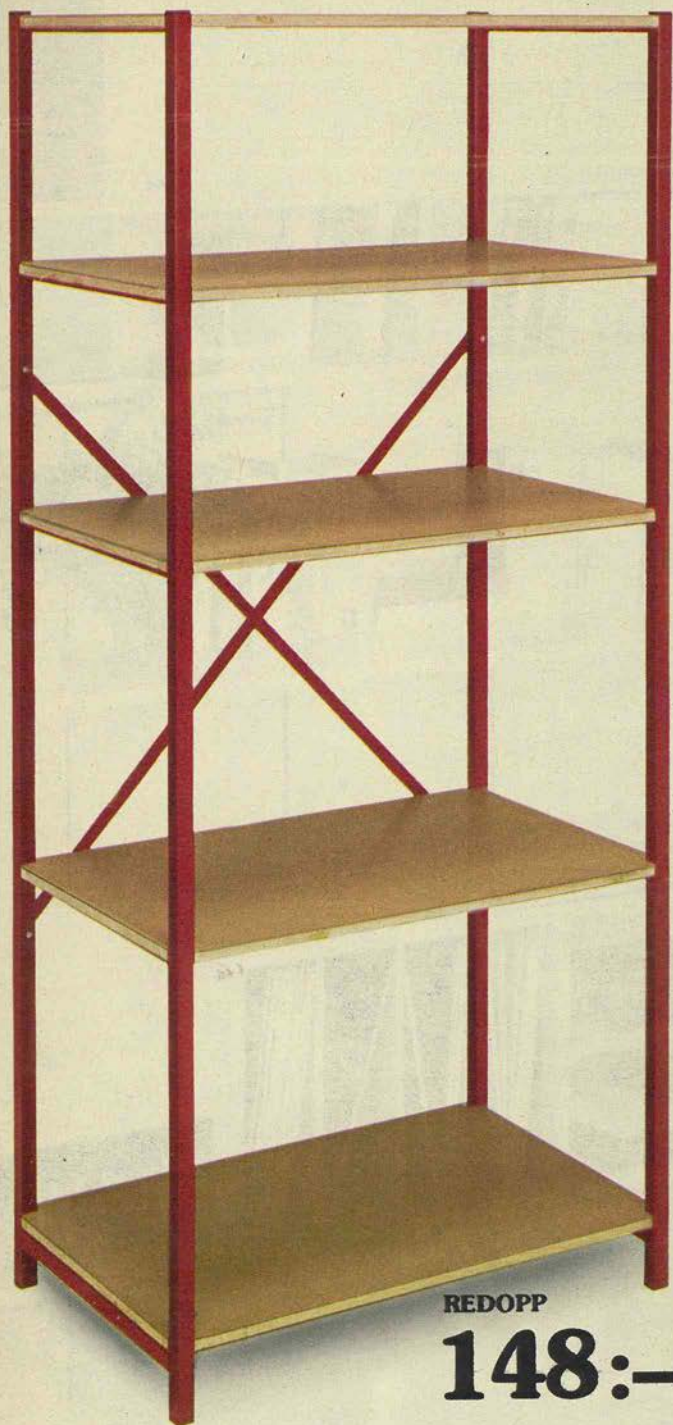

REDOPP

# 148:-

**REDOPP** hylla. Signalröda gavlar av fyrkanttrör och obehandlade hyllskivor av dubbellimade träfiberplattor på ramverk av furu. Fasta hyllbärare, krysstag och horisontalstag följer med. Bredd 80 cm, djup 50 cm och höjd 181 cm. Monterbar.  
Obehandlad/signalröd ..... **148:-**

**VINST** hylla. Lika enkel som praktisk och lika lättplacerad som prislåg. Bygg på höjden eller i sidled och sätt konsoler med hyllskivor var du vill. Välj på tre hyllplan 20, 30 och 40 cm djupa, alla 80 cm breda och i vit laminat. Konsoler och väggskenor av epoxilackerad stålplåt, vita eller signalröda. Dessutom finns en trådhylla och en trådkorg av epoxilackerad ståltråd, vit.

**VINST** väggskena.  
60 cm, per styck ..... **6:-**  
90 cm, per styck ..... **7:50**  
**VINST** konsol.  
20 cm, 2-styck ..... **6:90**  
30 cm, 2-styck ..... **9:00**  
40 cm, 2-styck ..... **11:50**  
**VINST** hyllplan.  
20 cm, / styck ..... **7:50**  
30 cm, / styck ..... **9:50**  
40 cm, / styck ..... **11:50**  
**VINST** trådhylla. Ej på bild.  
80×40×3 cm, per styck ..... **21:-**  
**VINST** trådkorg.  
80×40×10 cm, per styck ..... **25:-**  
**VINST** gipsexpander. Skruv för gipsplattor, spånplattor och board 8–16 mm.  
12-styck ..... **9:50**



VINST



INGO 50 cm

INGO 30 cm

INGO hurts

INGO hurtsskiva

**VINST** betongexpander. Skruv för betong, lättbetong och tegel. Plugg följer med.  
12-styck ..... **3:75**

**INGO** hylla. Av obehandlad massiv furu. Du köper den som A eller B-kombination, där B är en påbyggnadskombination i sidled. En uppbyggd Ingo-hylla: Bredd 80 cm, välj djup 30 eller 50 cm och höjd 180 cm. Hyllskivorna är flyttbara med 64 mm intervall. Till den 30 cm djupa hyllan passar Ingo låda I och II och till den 50 cm djupa dessutom Ingo låda III och Ingo hurts (Ingo-lådorna ej på postorder). Vill du behandla hyllan är det ett enkelt jobb – klarlacka, lasera, betsa eller måla.

Fortsättning på nästa sida.



## Första Ingo-hyllan är början till nästa...

Fortsättning från föregående sida.

Du kan också behandla Ingo med Metod furuolja, läs vidare på sidan 98.

INGO kombination A. Två gaviar, fem hyllskivor, krysstag och tjugo hyllbärare.

30 cm djup ..... **201:-**

50 cm djup ..... **268:-**

INGO tilläggskombination B. En gavel, fem hyllskivor och tjugo hyllbärare.

30 cm djup ..... **151:-**

50 cm djup ..... **212:-**

INGO krysstag. Ingår inte i B-kombinationen. Per styck ..... **14:-**

INGO hyllsats. Fem hyllskivor och tjugo hyllbärare.

30 cm djup ..... **115:-**

50 cm djup ..... **170:-**

INGO hurts. Tre höga och sex låga lådor, inbyggda i en ramkonstruktion med hela sidor och baksida. Infrästa grepp. Placeras i en 50 cm djup Ingo-hylla lämpligen på nedersta hyllan och med nästa hylla direkt ovanpå. Bredd 77 cm, djup 43 cm och höjd 59 cm.

Obehandlad furu ..... **263:-**

INGO hurtsskiva. Läggs på Ingo-hurtsen då den används fristående. 77x44 cm.

Obehandlad furu ..... **37:-**

INGO bordbeslag. Används som koppling mellan en Ingo-kombination och en bordsskiva "inbyggd" i förvaringsmöbelen (se bilden).

Per par ..... **15:-**

Ingo lådor I, II och III finns på våra varuhus. Bord från Bordbaren sidan 104. Folke stol sidan 108. Kon taklampa 40 sidan 185. Flipp tygalusi sidan 171. Bouclé heltäckningsmatta sidan 156.

# Det är du som bestämmer var skåpet ska stå.

Och TV-bänken, skivfacket och kubernerna. För vad du ser på bilden är bara ett exempel på en Bygga-kombination. Bygg som du vill, ändra när du tröttnar och bygg vidare när du tycker du har råd.

**BYGGA.** Här är de monterbara "byggklossarna": Ett skåp med dubbeldörr, en TV-bänk med hylla och skivfack, en öppen kub med flyttbar hylla, en kub med dörr och ett skivfack med tre mellanväggar. Dessutom en sockel. Välj Bygga i vitlack eller i mörkröd lack. Form: Gillis Lundgren. Modulmått 40×40×40 cm. Skåpet och TV-bänken är 80 cm breda. Sockeln är 8 cm hög och säljs separat.

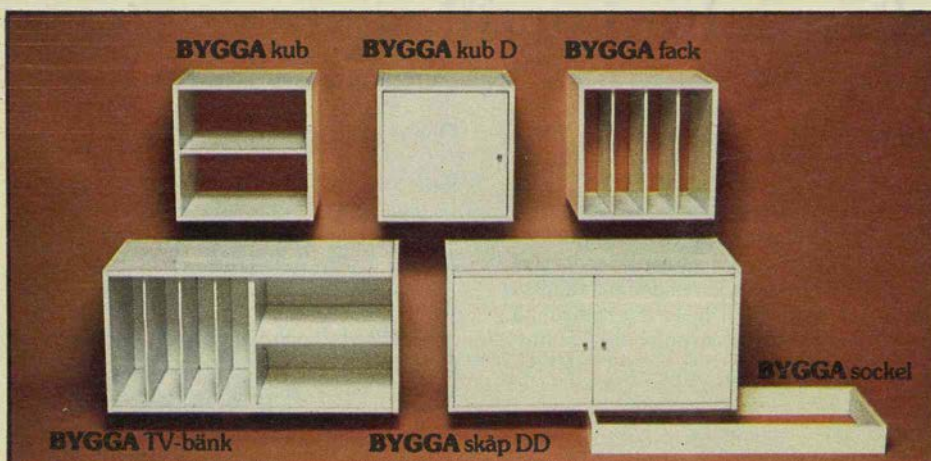

BYGGA skåp DD. Två dörrar. Mellanvägg. Vit eller mörkröd lack ..... 188:--

BYGGA TV-bänk. Fack med ett hyllplan och skivfack med tre mellanväggar. Vit eller mörkröd lack ..... 168:--

BYGGA kub. Flyttbar hylla. Vit eller mörkröd lack ..... 78:--

BYGGA kub D. Dörr och flyttbar hylla. Vit eller mörkröd lack ..... 119:--

BYGGA fack. Tre flyttbara mellanväggar. Vit eller mörkröd lack ..... 97:--

BYGGA sockel. Vit eller mörkröd lack ..... 25:--



**REBUS.** Enkel och kul form och rejält pris-låg möblering. Rebus 40, 60 och 120 kan utrustas med hjul. Alla enheter är monterbara. Form: Gillis Lundgren.  
REBUS sittbänk. 65×70 cm, höjd 20 cm. Kan kombineras med Pokus (sidan 54) eller Prisma plymåset.

Vitlack ..... **86:-**  
REBUS bord. 80×80 cm, höjd 30 cm.  
Vitlack ..... **93:-**  
REBUS hylla 40. 40×60 cm, höjd 40 cm.  
Vitlack ..... **93:-**  
REBUS hylla 60. 40×40 cm, höjd 60 cm.  
Flyttbar hylla.  
Vitlack ..... **97:-**  
REBUS hylla 120. 40×40 cm, höjd 120 cm.  
En fast och två flyttbara hyllor.  
Vitlack ..... **166:-**

**REBUS** musikbänk. 160×40 cm, höjd 47 cm. Tre fackdelar ingår.

Vitlack ..... **198:-**  
REBUS extra facksats. Tre fackdelar.  
Vitlack ..... **34:-**

**PRISMA** plymåset. Blått jeanstyg (denim). Stoppat med polyeterlock. Rygg 65×33×13/8 cm och sits 65×70×10 cm.  
Helt set ..... **99:-**

**CRICKET** hjulsats. Med inskruvshylsa. Höjd 65 mm. Förkromade.  
Sats om fyra hjul ..... **21:50**

**BASKET** hjulsats. Fästplatta 40×30 mm. Höjd 65 mm. Förkromade.  
Sats om fyra hjul ..... **21:50**

**JULIUS** hjulsats. Fästplatta 50×40 mm. Höjd 65 mm. Förkromade.

Sats om fyra hjul ..... **22:50**

Sätt möblerna på hjul! Det här är från vänster Cricket, Basket och Julius.





## PEJLING

FEMMAN bokhylla B1

FEMMAN bänk

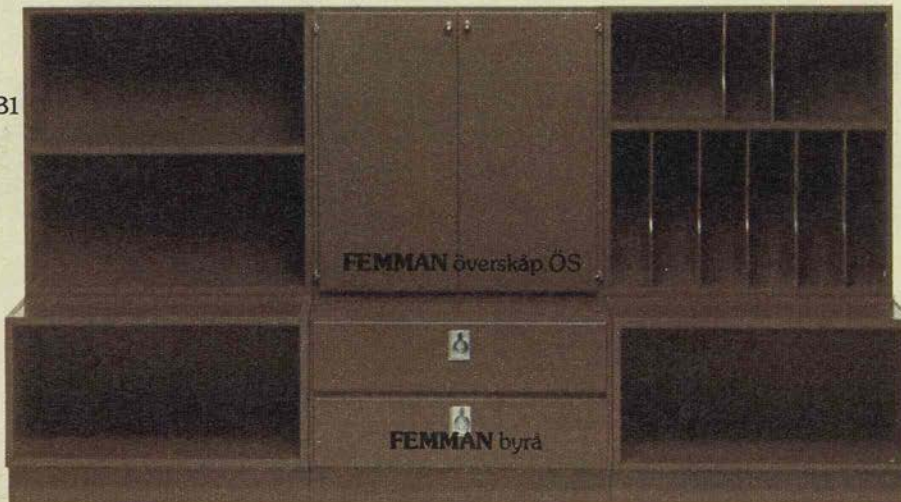

FEMMAN skivfack B2

60 cm

30 cm

FEMMAN sockel 60

**PEJLING** **möbelfakta** Med bokhylla B2, skåp LD och skåp HD bygger du upp Pejling så bred du vill ha den. Varje del är 60 cm bred, och 35 cm djup och 120 cm hög och har en fast och två flyttbara hyllor. Med bokhylla B1 kan du sedan öka höjden med ytterligare 60 cm om du behöver (som på bilden). Du kan också komplettera med en facksats som passar in över eller under den fasta mitt-hyllan i B2, LD och HD. Alla delar är monterbara.

PEJLING bokhylla B1. Vitlack ..... **109:-**  
 PEJLING bokhylla B2. Vitlack ..... **206:-**  
 PEJLING skåp LD. Låg dörr med handtag av aluminium. Vitlack ..... **258:-**

PEJLING skåp HD. Hög dörr med handtag av aluminium.

Vitlack ..... **278:-**  
 PEJLING facksats. Fem skivor. Vitlack ..... **55:-**

**FEMMAN.** Full frihet åt dina byggidéer igen! Bygg en musikbänk, en bra förvaring till hall och sovrum eller bara en bok- och pryllhylla. I kombination med tex Linus plymåset (sidan 54) blir Femman-bänken en bra sittplats. Och fler möjligheter – B1 och B2 kan läggas med ryggen nedåt på sockelplattan som skruvas fast i sockel 60. Det blir en liggande förvaring för skivor, tidningar och annat. Välj Femman i vitlack eller i mellanbrun lack. Modulmåttan är 60×60×30 cm. En nyhet för

året är högskåpet som är 60 cm brett, 60 cm djupt och 150 cm högt, valfri möjlighet med vänster eller högerhängning av dörren, hyllskivor köper du för sig. Alla Femman-delar utom byrån är monterbara och de båda socklarna säljs separat. Form: Thomas Jelinek.

FEMMAN bänk. Vit eller mellanbrun lack ..... **135:-**  
 FEMMAN byrå. Två lådor. Vit eller mellanbrun lack ..... **184:-**  
 FEMMAN bokhylla B1. Flyttbar hylla. Vit eller mellanbrun lack ..... **112:-**

Fortsättning på nästa sida.



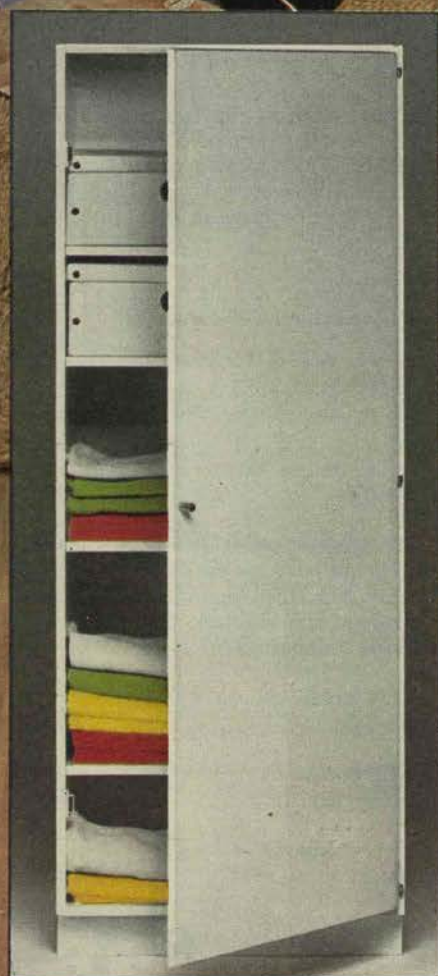

FEMMAN högskåp + sockel 60 + hyllplan HS

## Femman sätter inga gränser för din möblerings-fantasi.

Fortsättning från föregående sida.

- FEMMAN skivfack B2. Tre EP-fack och sex LP-fack.  
Vit eller mellanbrun lack ..... **167:-**
- FEMMAN överskåp ÖS. Flyttbar hylla.  
Vit eller mellanbrun lack ..... **170:-**
- FEMMAN högskåp HS **omsöbelfakta** med klädstång. Hyllskivorna köper du separat.  
Vit eller mellanbrun lack ..... **390:-**
- FEMMAN hyllplan HS. Fyra hyllskivor.  
Vit eller mellanbrun lack ..... **82:-**

- FEMMAN sockel 30. Bredd 60 cm, djup 26 cm och höjd 8 cm.  
Vit eller mellanbrun lack ..... **24:-**
- FEMMAN sockel 60. Bredd 60 cm, djup 56 cm och höjd 8 cm.  
Vit eller mellanbrun lack ..... **28:-**
- FEMMAN sockelplatta. För liggande B1 eller B2 på sockel 60.  
Obehandlad spånplatta ..... **17:-**

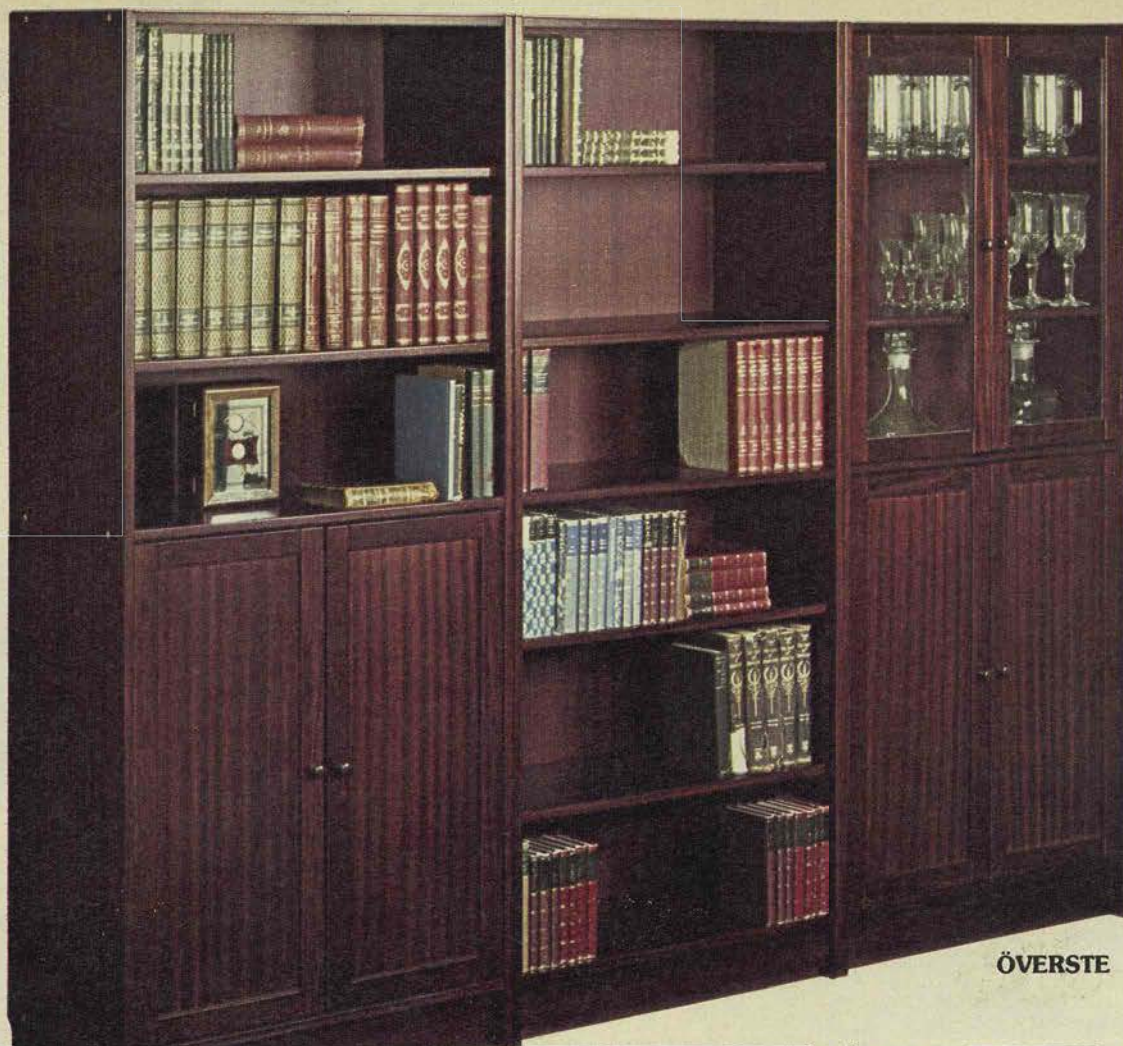

ÖVERSTE

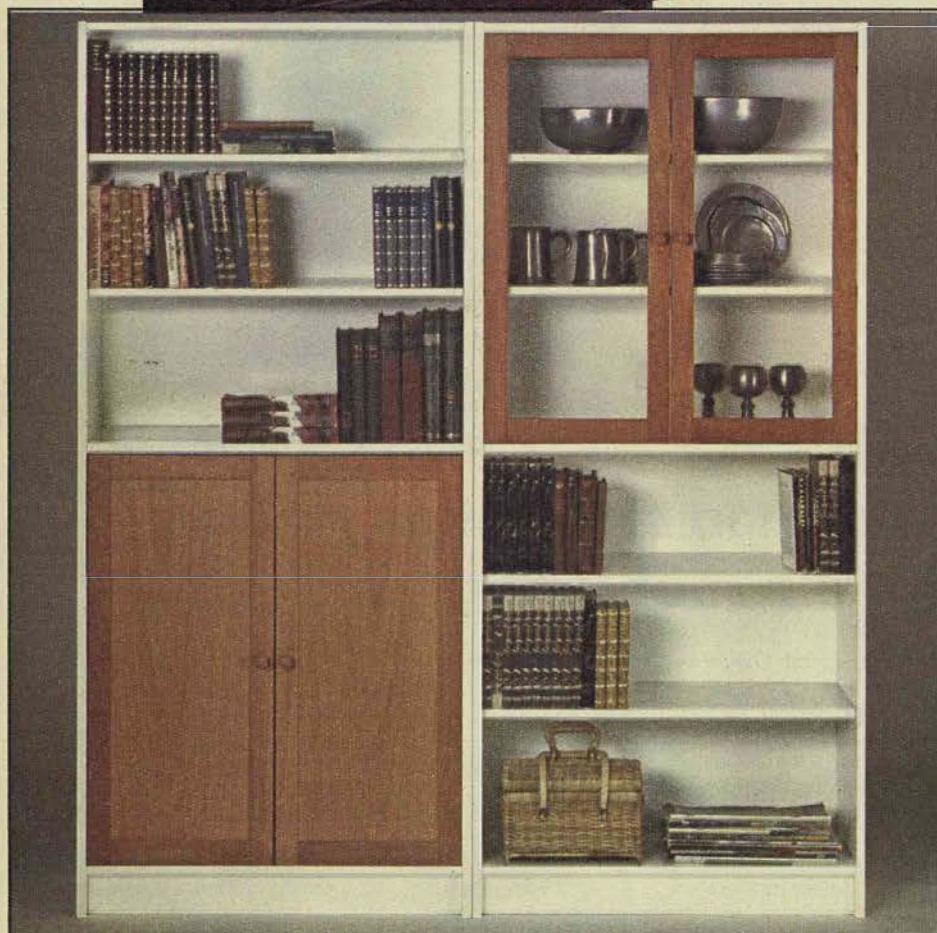

**ÖVERSTE** **•möbelfakta** Bok- och förvaringshylla i mahognyfaner med klar plastlack. Hyllan har en fast och fyra flyttbara hyllskivor och kan kompletteras med dörrar – välj mellan dörrpar C med fyllning av glas och dörrpar D med fyllning av mahogny. Du bestämmer själv var dörrarna ska sitta upptill eller nedtill. Monterbar.

ÖVERSTE förvaringshylla A. Bredd 75 cm, djup 36 cm och höjd 172 cm.  
Mahogny ..... **475:–**

ÖVERSTE dörrpar C.  
Mahogny/glas ..... **190:–**

ÖVERSTE dörrpar D.  
Mahogny ..... **208:–**

**KAPTEN** **•möbelfakta** Identisk med Överste-hyllan sånär som på färg och träslag. Kaptenshyllan är vitlackerad och har dörrar av bok med klar plastlack. Du har väl sett Kaptenshyllan på omslagsbilden?

KAPTEN förvaringshylla A.  
Vitlack ..... **268:–**

KAPTEN dörrpar C.  
Bok natur/glas ..... **150:–**

KAPTEN dörrpar D.  
Bok natur ..... **168:–**

**KAPTEN** kombinationen på bilden **854:–**

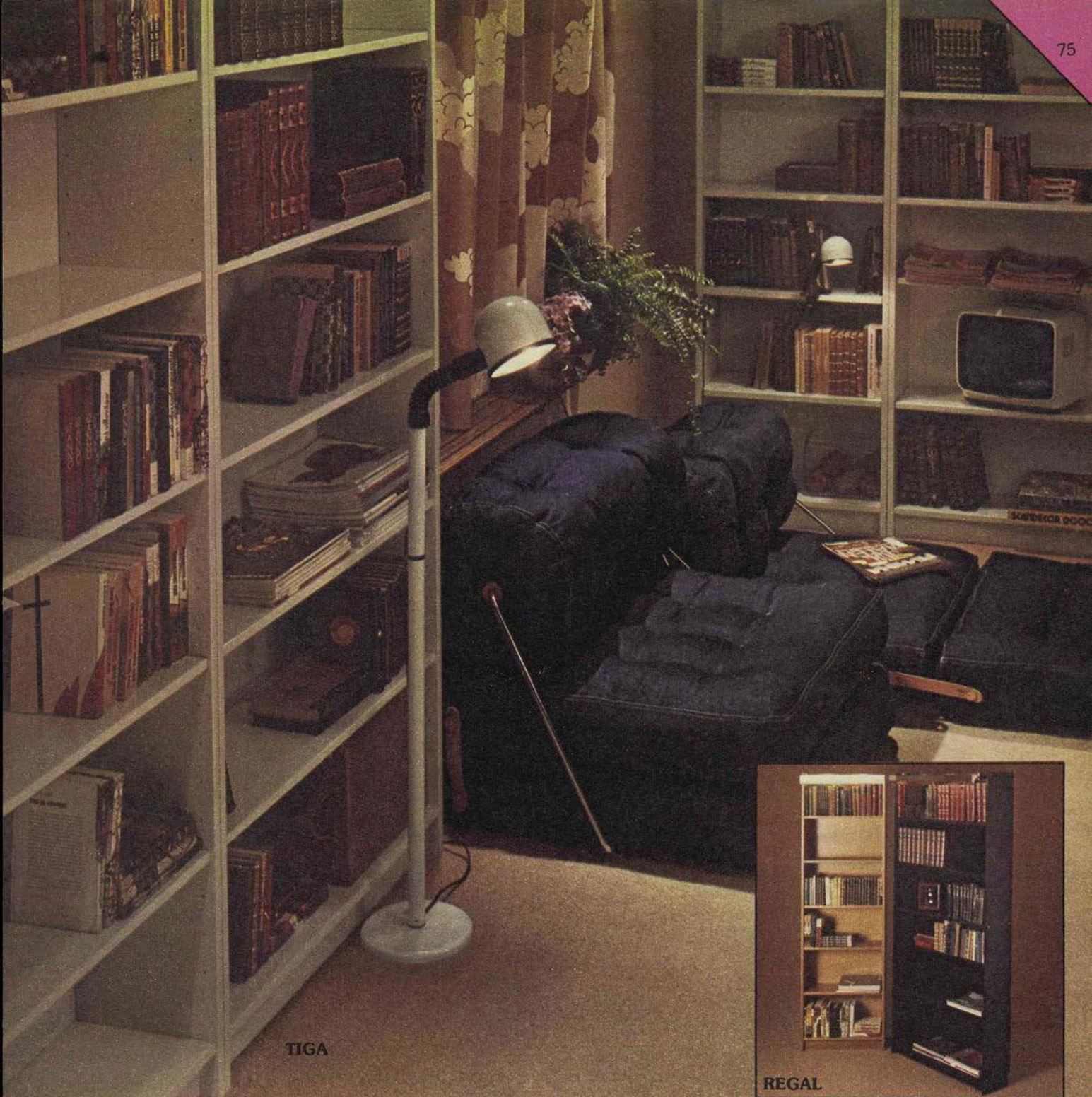

TIGA

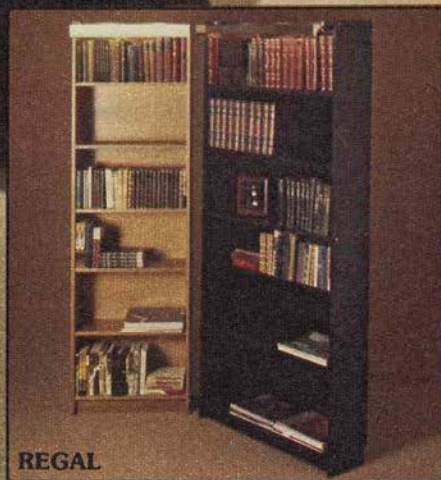

REGAL

## Tiga och Regal. Bara böckerna vänder ryggen till!

Varför inte låta böckerna glädja också sedan du läst ut dom? Låta dom pryda ditt hem i en lika prydlig bokhylla.

En 90 cm bred Tiga-hylla rymmer drygt fem meter böcker och kostar inte mer än 235 kronor. För en motsvarande Regal-hylla i ek natur får du ge 188 kronor. Det är fakta man inte vänder ryggen till!

**TIGA** bokhylla. Stadig och lättplacerad bokhylla i två bredder – 60 och 90 cm. Två fasta och fyra flyttbara hyllor. Vittlackerad träfibersplatta på ram. Den 90 cm breda har delad rygg belagd med plastfolie. Djup 28 cm, hylldjup 27 cm och höjd 195 cm.  
60 cm . . . . . 208:- 90 cm . . . . . 235:-

**REGAL** bokhylla [möbelfakta] Juryvald i Möbelinstitutets "Möbelsyn 77". Två bredder – 60 eller 90 cm. Två fasta och fyra flyttbara hyllor. Ekfanerad spånplatta. Ek natur eller tinterbrun lasyr med svartlackerad rygg.

Plastlackyta. Djup 26 cm, hylldjup 24 cm och höjd 200 cm. Se också sista sidan!

60 cm, ek natur . . . . . 168:-  
90 cm, ek natur . . . . . 188:-  
60 cm, tinterbrun lasyr . . . . . 198:-  
90 cm, tinterbrun lasyr . . . . . 218:-

**BOKHYLLEBELYSNING.** Passar de flesta bokhyllor. Aluminiumskärm i vitt eller mässingsfärg. Skarvstycke för ramp ingår.  
60 cm vit . . . . . 74:- 80 cm vit . . . . . 84:-  
60 cm mäss. . . . . 89:- 80 cm mäss. . . . . 99:-



När du bygger med Princip utgår du från någon av de tre grundsatserna GS 207, RB 116 och RB 65 (siffrorna står för höjden). Till den första delen behövs två gavlar och



för varje påbyggnad ytterligare en. Du kan kombinera två enheter med olika höjd och i så fall ska du använda kopplingsplatta KS istället för topplatta TP. Du kan också bygga i höm och då täcka över tomrummet som blir med hömskiva HS.

I GS 207 ingår sex hyllskivor och i RB 116 en hyllskiva. Du kan också köpa hyllskivor separat om du skulle behöva.

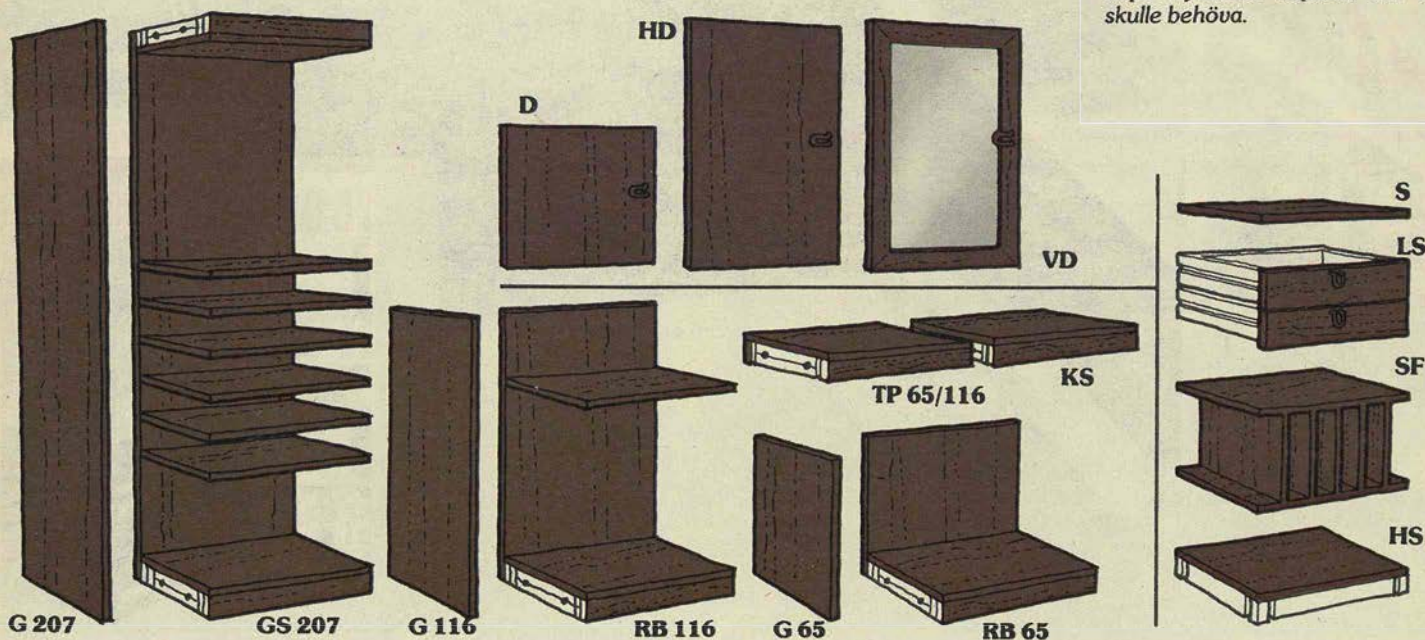

**PRINCIP** **möbelfakta** Det finns inte många, om ens någon, liknande förvaringsmöbel som överträffar Princip om man sätter form, funktion och kvalitet i relation till priset. Bygg den som du vill. Det finns tre höjder att välja på och att kombinera mellan. Och du avgör själv var hyllskivor, dörrar, lådor och skivfack ska sitta. Du har också att välja mellan vitlack och tinterbrun ek med klar plastlack. Aluminiumprofiler på gavlamas framsidor och förkromade handtag. Monterbar. Möbelfakta-betyget för stadighet gäller för två eller fler sektioner. Form: Thomas Jelinek.

Så här bygger du Princip: Grundsatsen GS 207 + två gavlar G 207 blir en förvaring med måtten – bredd 66 cm, djup 41 cm och höjd 207 cm. Påbyggnaden görs med grundsats

GS 207 + en gavel G 207 och därmed breddas möbeln med 64 cm i taget. På samma sätt bygger du med Princips två andra grundsatser. OBS! Om du kombinerar två enheter med olika höjd ska du använda kopplingskiva KS istället för topplatta TP på den lägre. På våra varuhus finns en utförlig broschyr – hämta eller ring efter den!

PRINCIP grundsats GS 207. Topp- och bottenplatta, sex hyllskivor och rygg.  
 Vitlack ..... 341:-  
 Tinterbrun ek ..... 398:-  
 PRINCIP gavel G 207. En gavel per förlängning.  
 Vitlack ..... 131:-  
 Tinterbrun ek ..... 166:-  
 PRINCIP rygg/bottenplatta RB 116.

Med en hyllskiva.  
 Vitlack ..... 144:-  
 Tinterbrun ek ..... 160:-  
 PRINCIP gavel G 116. En gavel per förlängning.  
 Vitlack ..... 105:-  
 Tinterbrun ek ..... 121:-  
 PRINCIP rygg/bottenplatta RB 65.  
 Vitlack ..... 91:-  
 Tinterbrun ek ..... 107:-  
 PRINCIP gavel G 65. En gavel per förlängning.  
 Vitlack ..... 70:-  
 Tinterbrun ek ..... 82:-  
 PRINCIP topplatta TP 65/116.  
 Vitlack ..... 86:-  
 Tinterbrun ek ..... 96:-  
 Fortsättning på nästa sida.



## Det här är vår lågpris-Princip.

PRINCIP kopplingskiva KS. För sammankoppling mellan enheter med olika höjd.

Vitlack . . . . . 78:-

Tinterbrun ek . . . . . 90:-

PRINCIP hyllskiva S.

Vitlack . . . . . 36:-

Tinterbrun ek . . . . . 42:-

PRINCIP hörnskiva HS. För sammankoppling i hörn.

Vitlack . . . . . 48:-

Tinterbrun ek . . . . . 56:-

PRINCIP hög dörr HD. Kan hängas på höger eller vänster sida.

Vitlack . . . . . 105:-

Tinterbrun ek . . . . . 126:-

PRINCIP dörr D. Kan hängas på höger eller vänster sida.

Vitlack . . . . . 83:-

Tinterbrun ek . . . . . 98:-

PRINCIP vitrindörr VD. Kan hängas på höger eller vänster sida. Klärglas.

Vitlack . . . . . 133:-

Tinterbrun ek . . . . . 147:-

PRINCIP ladsats LS. Två lådor.

Vitlack . . . . . 113:-

Tinterbrun ek . . . . . 121:-

PRINCIP skivfack SF. Två hyllplan och fem fackdelare.

Vitlack . . . . . 145:-

Tinterbrun ek . . . . . 165:-

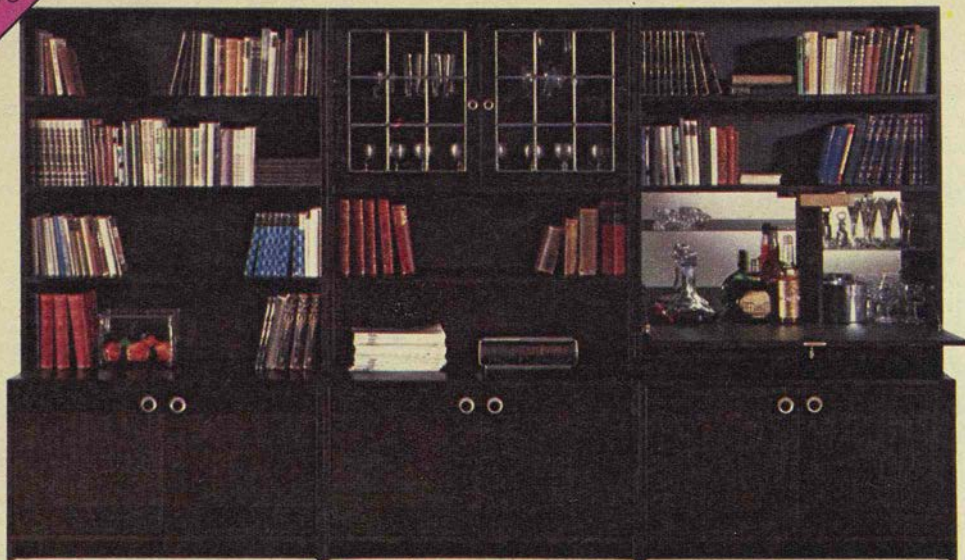

YORK

KAPITOL hela kombinationen på bilden **1.992:--**



BRISTOL hela kombinationen på bilden **1.680:--**

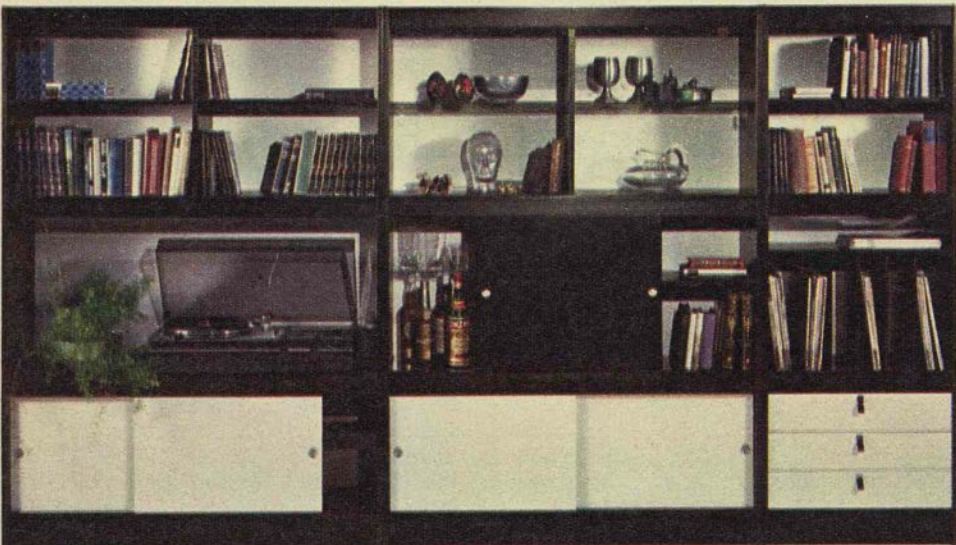

**YORK** [möbelfakta] Ekfanerad förvaringsmöbel ytbehandlad med klar plastlack på tinterbrun lasyrgrund. Foliebelagda ryggar. YORK skåp DD. Bredd 100 cm, djup 44 cm och höjd 58 cm. Två dörrar och flyttbar hylla. Tinterbrun ek. . . . . **385:--**  
 YORK bokhylla B2. Bredd 100 cm, djup 28 cm och höjd 118 cm. En fast och två flyttbara hyllor. Tinterbrun ek. . . . . **396:--**  
 YORK vitrin V. Samma mått som B2. Dörrar med slätt, blyinfattat glas. Två flyttbara hyllor. Tinterbrun ek. . . . . **653:--**  
 YORK barskåp B. Samma mått som B2. Spegelrygg. Två flyttbara glashyllor. Belysning som tänds när klaffen fälls ner. Tinterbrun ek. . . . . **720:--**

**KAPITOL** [möbelfakta] Visserligen kan du kombinera den här förvaringsmöbeln som du vill men det finns all anledning att kika lite extra på vårt möbleringsförslag. Gott om skåp och lådor, plats för många böcker, ett dekorativt vitrinskåp och ett barskåp med belysning. Hela möbeln är 296 cm lång, 180 cm hög och kostar 1.992 kronor! På IKEA.  
 KAPITOL skåp DD. Bredd 118 cm, djup 45 cm och höjd 60 cm. Två lådor, läsbara dörrar, mellanvägg och två flyttbara hyllor. Mäsingshandtag. Vitlack . . . . . **382:--**  
 KAPITOL skåp D. Bredd 60 cm. Låda, läsbar dörr, flyttbar hylla och fyra flaskfack. Mäsingshandtag. Vitlack . . . . . **270:--**  
 KAPITOL bokhylla B2. Bredd 118 cm, djup 29 cm och höjd 120 cm. Två fasta och sex flyttbara hyllor. Vitlack . . . . . **235:--**  
 KAPITOL vitrinskåp V. Samma mått som B2. Avstånd från underskåp till ramp 57 cm. Ljuslist under rampen. Skjuddörrar och fyra hyllor av glas. Rygg med uttag för genomdragning av sladdar. Vitlack . . . . . **392:--**  
 KAPITOL bokhylla/barskåp. Bredd 60 cm. Bokhylledel med flyttbar hylla. Barskåpet har spegelvägg och flyttbar glashylla. Glasbelagd botten. S-märkt belysning som tänds när klaffen fälls ner. Vitlack . . . . . **331:--**

**BRISTOL** [möbelfakta] Den här Bristolkombinationen stjälar faktiskt inte mer än en dryg kvadratmeter av ditt vardagsrumsgolv och ger dig ändå mer än sju hyllmeter öppen förvaring, vitrin- och barskåp, tre lådor och två rymliga skåp. Allt för bara 1.680 kronor. Längd 318 cm (126+126+66 cm), djup 39 cm och höjd 180 cm. Utförande: tinterbrun lasyr och vitlack. Monterbar.  
 BRISTOL kombination A. Tv på bilden. Bokhylla, TV/musikutrymme och skåp med skjuddörrar. Tinterbrun ek/vitlack. . . . . **540:--**  
 BRISTOL kombination B. I mitten på bilden. Vitrinskåp med skjuddörrar av glas, bardel, bokhylledel och skåp med skjuddörrar. Tinterbrun ek/vitlack. . . . . **650:--**  
 BRISTOL kombination C. Th på bilden. Bokhylledel, skivfack och trelådigt hurts. Tinterbrun ek/vitlack. . . . . **490:--**



TINGSRYD hela kombinationen på bilden.

**1.787:--**

## Låt inte det låga priset lura dig. Läs den enkla förklaringen på sidan 2.

**TINGSRYD**  Förvaringsserie av valnötsfanerad spånplatta, ytbehandlad med klar plastlack. Underskåpen köper du kompletta med dörrar, till bokhyllledelen får du själv välja – täckta eller glasfyllda dörrar. Vårt möbleringsförslag, som alltså inte kostar mer än 1.787 kronor, är 292 cm långt, 45 cm djupt och 170 cm högt.

TINGSRYD skåp D (underskåpet i mitten). Bredd 60 cm, djup 45 cm och höjd 50 cm. En flyttbar hylla och täckt ramdörr.  
Valnöt ..... **166:--**

TINGSRYD skåp DD. Bredd 116 cm, djup 45 cm och höjd 50 cm. Fast mellanvägg, två flyttbara hyllor och två täckta ramdörrar.  
Valnöt ..... **280:--**

TINGSRYD bokhylla B1 (i mitten). Bredd 60 cm, djup 29 cm och höjd 120 cm. En fast och två flyttbara hyllor.  
Valnöt ..... **177:--**

TINGSRYD bokhylla B2. Bredd 116 cm, djup 29 cm och höjd 120 cm. Fast mellanvägg, två fasta och fyra flyttbara hyllor.  
Valnöt ..... **282:--**

TINGSRYD dörr TD. Täckt ramdörr, för vänster eller högerhängning. Säljs styckvis.  
Valnöt ..... **64:--**

TINGSRYD dörr VD. Ramdörr med glasfyllning. För vänster eller högerhängning. Säljs styckvis.  
Valnöt ..... **64:--**

*Heltäckningsmatta Sordin från våra varuhus.*

TORE bokhylla B2

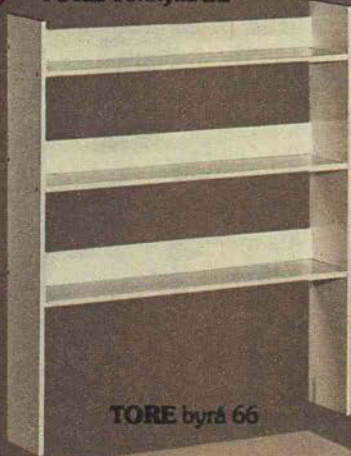

TORE vitrinskåp V



TORE bänkskivor



TORE bokhylla B1



TORE byrå 66

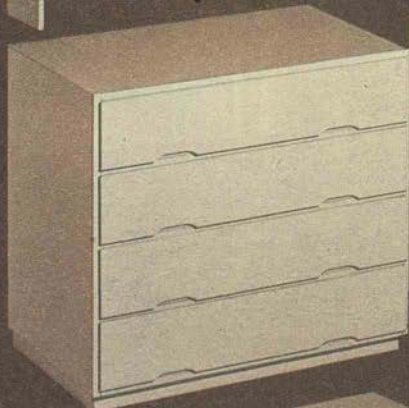

TORE fack



TORE benbock

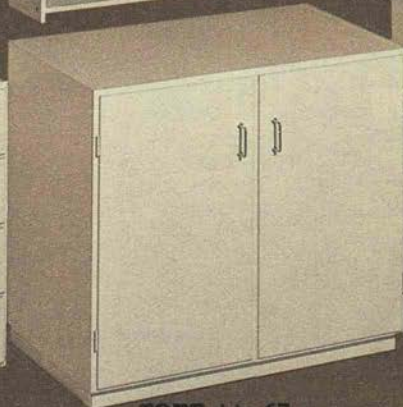

TORE skåp 67

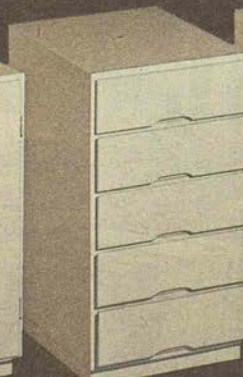

TORE hurts 61

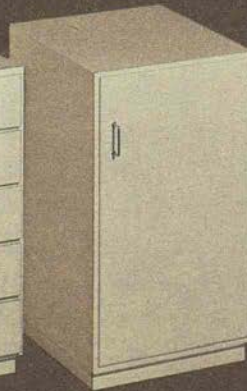

TORE skåp 64, vitlack

148:-



TORE arbets/toalettsktion

TORE skåp HDD

TORE skåp HDL

TORE hurts HL



STATIV 120

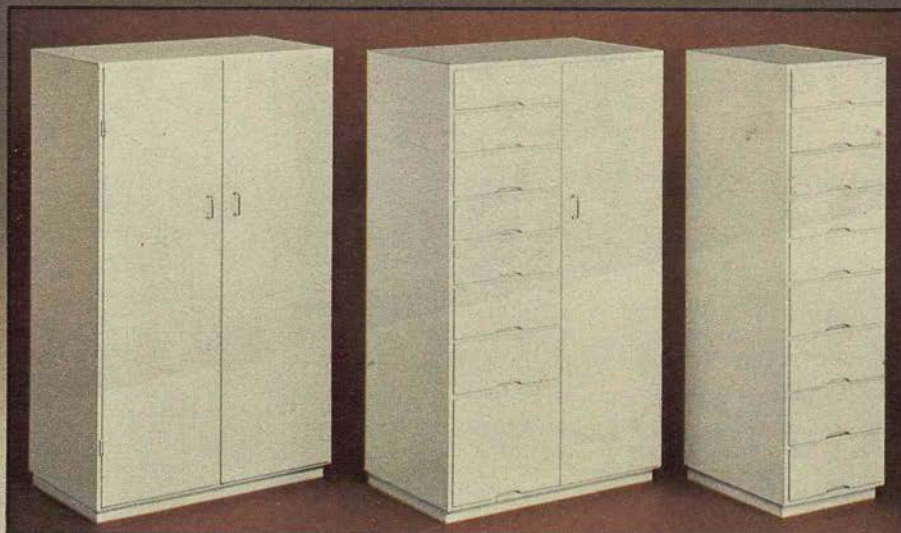

**TORE.** Tillverkas av träfiberplattor på massiv ram. Lådorna har överfalsade förstycken med infrästa grepp och dörrarna förnicklade handtag. Hurts, byrå och skåp står på sockel och kan användas utan skiva.

TORE hurts 61 **☉möbelfakta** Fem lådor. Bredd 40 cm, djup 48 cm och höjd 70 cm. Juryvald i Möbelinstitutets "Möbelsyn 77". Vitlack ..... 168:- Brunlack ... 178:-

TORE skåp 64 **☉möbelfakta** Två flyttbara hyllor. Samma mått som hurtsen. Vitlack ..... 148:- Brunlack ... 158:-

TORE byrå 66. Fyra lådor. Bredd 80 cm, djup 48 cm och höjd 70 cm. Vitlack ..... 265:- Brunlack ... 275:-

TORE skåp 67. En flyttbar hylla. Samma mått som byrån. Vitlack ..... 220:- Brunlack ... 230:-

TORE bokhylla B1. Två hyllskivor med varierbart hyllavstånd. Bredd 80 cm, djup 19 cm och höjd 40 cm. Vitlack ..... 81:- Brunlack ... 85:-

TORE bokhylla B2. Ställs på hurts, skåp eller bänkskiva. Tre hyllskivor med varierbart hyllavstånd. Bredd 80, djup 19 och höjd 97 cm. Vitlack ..... 116:- Brunlack ... 122:-

TORE vitrinskåp V. Skjutdörrar av glas med inslipade grepp. Bredd 80 cm, djup 19 cm och höjd 40 cm. Vitlack ..... 96:- Brunlack ... 100:-

TORE fack. 20 cm hög förhöjningsdel för hurtsen, byrån och de två skåpen. Vitlack ..... 69:- Brunlack ... 72:-

TORE skivor. Välj på tre utföranden. *Laminat:* vit laminat på ena sidan, furumönstrad laminat i naturfärg på andra sidan. *Bok natur:* Bokfaner med yta av klar plastlack. *Rödbrun:* Bokfaner med yta av klar plastlack på rödbrun lasyrgrund. Tre storlekar: 120×60 cm, välj färg ..... 82:- 160×60 cm, välj färg ..... 104:- 200×60 cm, välj färg ..... 120:-

Fortsättning på nästa sida.





## Tore, det är en ordningssak.

Fortsättning från föregående sida

**TORE** benbock. Epoxilackerade fyrkantsrör med vita plasttassar. Höjd 70 cm.  
Vitlack ..... **35:-** Brunlack ..... **36:-**

**TORE** arbets/toalettsektion. Hängs mellan Tore-delar. Längd 100 cm och bredd 48 cm.  
Vitlack ..... **178:-** Brunlack ... **186:-**

**TORE** skåp HDD. I det vänstra utrymmet fyra hyllor, i det högra klädstång och hylla.  
Bredd 80 cm, djup 48 cm och höjd 135 cm.  
Vitlack ..... **360:-**

**TORE** skåp HDL. Hurtsdel med åtta lådor med varierande höjd. Skåpdel med klädstång och hylla. Samma mått som skåp HDD.  
Vitlack ..... **485:-**

**TORE** hurts HL. Fem låga och fyra höga lådor. Bredd 40 cm, djup 48 cm och höjd 135 cm.  
Vitlack ..... **355:-**

**STATIV**. Epoxilackerat fyrkantsrör. Längd 119 eller 159 cm, bredd 58 cm och höjd 70 cm. Vitlack.

**STATIV** 120 ..... **100:-**  
**STATIV** 160 ..... **107:-**

**SYMMETRI** taklampa. Brännlackerad jämplåt i vitt, signarött eller mörkgrönt. Reflektor av folierad aluminium. Grålackerat raster av lamellvikt jämplåt. Lysrör följer med. Armaturdelens längd 123 cm, bredd 8 cm och höjd 12 cm. Form: Lennart Centervall.  
Välj färg ..... **183:-**

*Bordskiva och Troja benbock från Bordbaren sidan 104.*

## NELSON/TORE

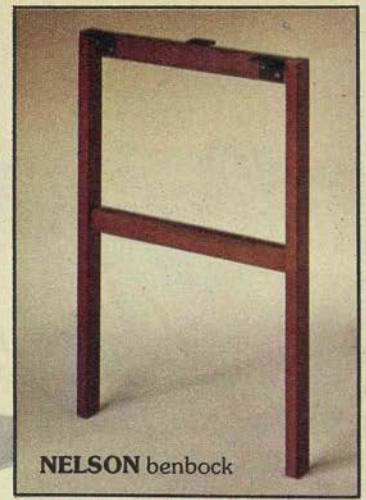

NELSON benbock

ROLF bokhylla B1



ROLF bänkskivor



ROLF hurts

ROLF skåp

ROLF benbock

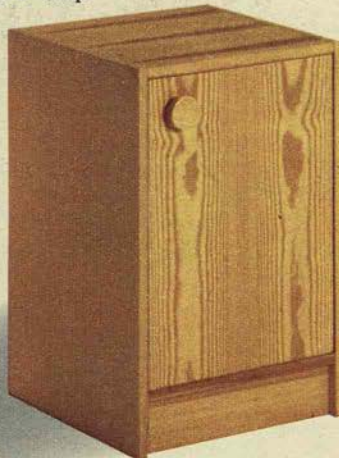
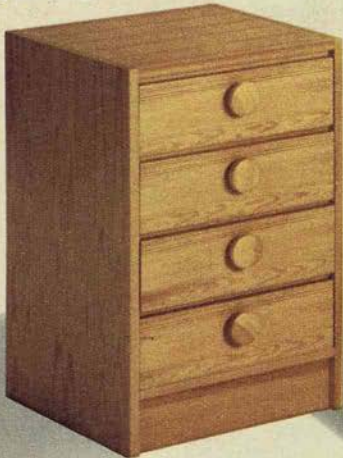

**NELSON** skrivhurts **möbelfakta** Bokfaner. Plastlack på rödbrun lasyrgrund. Tre lådor. Förmässingade handtag. Bredd 46 cm, djup 48 cm och höjd 70 cm. Form: Karin Mobring. Rödbrun lasyr ..... **237:-**

**NELSON** benbock. Som alternativ till en av hurtsarna. Massiv bok i rödbrun lasyr, ytbehandlad med plastlack. Skruvas fast i bänkskivan. Höjd 70 cm. Rödbrun lasyr ..... **36:-**

**TORE** skiva 160×60 cm. Se sidan 80. Rödbrun lasyr ..... **104:-**

Amiral karmstol sidan 111.

**ROLF** hurts **möbelfakta** Kan liksom skåpet användas utan bänkskiva. Furufaner med klar plastlack. Massiva furuknoppar. Fyra lådor. Bredd 45 cm, djup 48 cm och höjd 70 cm. Furu natur eller brun lasyr ..... **235:-**

**ROLF** skåp **möbelfakta** Furufaner med klar plastlack. Massiv furuknopp. En flyttbar hylla. Samma mått som hurtsen. Furu natur eller brun lasyr ..... **210:-**

**ROLF** bokhylla B1 **möbelfakta** Furufaner med klar plastlack. En fast och en flyttbar hylla. Två bokhyllor intill varann kan ersätta hurtsen eller skåpet som förvaring direkt på golvet. Bredd 45 cm, djup 27 cm och höjd 70 cm. Monterbar. Furu natur eller brun lasyr ..... **120:-**

**ROLF** benbock. Massiv furu med klar plastlack. Skruvas fast i bänkskivan. Djup 47 cm och höjd 70 cm. Monterbart. Furu natur eller brun lasyr ..... **47:-**

**ROLF** skiva. I tre storlekar. Furufaner med klar plastlack. Massiv kantlist. 18 mm tjock. Bredd 60 cm. Längd 120 cm, furu natur eller brun lasyr ..... **109:-**  
Längd 160 cm, furu natur eller brun lasyr ..... **139:-**  
Längd 200 cm, furu natur eller brun lasyr ..... **170:-**



## All heder åt köksbordet...

som under många år också varit läxbord och arbetsplats för hela familjen. Men när du kan köpa en Rolf-kombination för 391 kronor (hurts, benbock och 120 cm lång bänkskiva, bilden th) är väl saken ändå klar? Du får en prydlig och rejäl arbetsplats som du i efterhand kan bygga ut med skåp och bokhylla. Och förmodligen klarar sig köksbordet i några år till.

**ROLF.** Läs om alla delarna i serien på sidan mittemot.

**ELEV** arbetsstol. Formpressad sits och rygg, epoxilackerat stålrorstativ. Välj på vitt, gult, klarblått och signalrött. På sidan 109 kan du läsa mer om Elev.

Välj färg ..... **76:-**

*Flipp tygalusi sidan 171. Bas heltäckningsmatta sidan 157. Hult tapet sidan 165.*

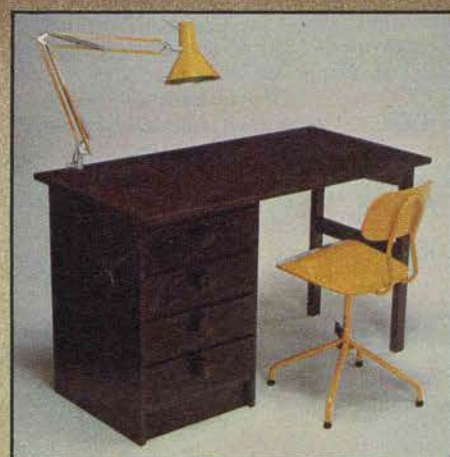

MODUL bord S 167/+ Modul HurtsH3 + Modul vinkelbord S144 + Modul vinkelbox C + Modul skåp DD + Modul bokhylla B2 + Saldo arbetsstol + Saldo hjulsats.



KONTO karmstol  
Grön eller orange 310:-



KONTO skrivbordsstol  
Grön eller orange 462:-  
SALDO hjulsats 47:-



BALDER stol.  
Grön eller orange.  
Ek natur 215:-  
Tinterbrun ek 223:-



BALDER karmstol.  
Grön eller orange.  
Ek natur 244:-  
Tinterbrun ek 250:-



SALDO arbetsstol  
Grön eller orange 234:-  
SALDO hjulsats 47:-

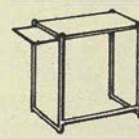

MODUL maskinbord S 46  
Ek natur/brunlack 272:-

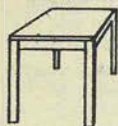

MODUL bord 167  
Ek natur 321:-  
Tinterbrun ek 337:-

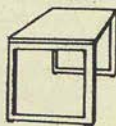

MODUL bord S 167  
Ek natur 381:-  
Tinterbrun ek 391:-



MODUL bord S 188/K  
Ek natur 422:-  
Tinterbrun ek 435:-



MODUL bord S 188  
Ek natur 422:-  
Tinterbrun ek 435:-

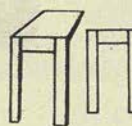

MODUL vinkelbord 144  
Ek natur 195:-  
Tinterbrun ek 207:-

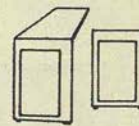

MODUL vinkelbord S 144  
Ek natur 224:-  
Tinterbrun ek 232:-



MODUL bord 188  
Ek natur 362:-  
Tinterbrun ek 381:-

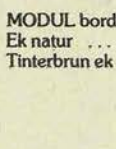

MODUL bord K 167  
Ek natur 496:-  
Tinterbrun ek 506:-

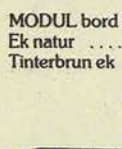

MODUL bord K 188/K  
Ek natur 537:-  
Tinterbrun ek 550:-



MODUL bord K 188  
Ek natur 537:-  
Tinterbrun ek 550:-



MODUL extra benparti  
144  
Ek natur 51:-  
Tinterbrun ek 55:-



MODUL extra benparti  
S 144  
Brunlack 80:-



MODUL bord 188/K  
Ek natur 362:-  
Tinterbrun ek 381:-

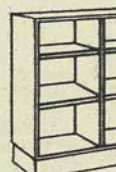

MODUL bokhylla B2.  
Ek natur 370:-  
Tinterbrun ek 388:-

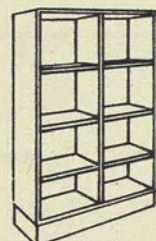

MODUL bokhylla B4  
Ek natur 465:-  
Tinterbrun ek 486:-



MODUL vinkelbox C  
Ek natur 148:-  
Tinterbrun ek 157:-

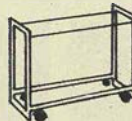

MODUL förvaringsvagn S  
Brun lack 214:-



MODUL hurts H2  
Ek natur 367:-  
Tinterbrun ek 380:-



MODUL hurts H3  
Ek natur 293:-  
Tinterbrun ek 305:-

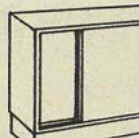

MODUL skåp DD  
Ek natur 473:-  
Tinterbrun ek 494:-

**MODUL.** Kontorsmöbler i ek natur eller tinterbrun ek ritade av Christer Blomquist. Bordskivor med klar polyretanlack, övriga träytor med klar plastlack.

MODUL bord kan fås i tre olika utföranden: MODUL – skivor och monterbara benbockar i ek.

MODUL S – skivor i ek, monterbara benbockar av epoxilackerade fyrkantrör, bruna.

MODUL K – skivor i ek, monterbara benbockar av förkromade fyrkantrör.

Och i tre olika modeller:

167 – skriv/arbetsbord 160×70 cm.

188 – skriv/arbetsbord 180×80 cm, med överskjutande långsida.

188/K – konferensbord 180×80 cm, med centrerad skiva. Bordens gemensamma höjd är 74 cm.

MODUL hurts H2. Överst låda för skrivmaterial och därunder en låda för A4 hängmappar. Bredd 42 cm, djup 70 cm och höjd 39 cm.

MODUL hurts H3. Tre lådor. Samma mått som hurts H2.

MODUL vinkelbox C. Komplettering för vinkelbord 144. Låda för skrivmaterial och öppet fack för brevkorgset eller pärmar. Bredd 28 cm, djup 40 cm och höjd 49 cm.

MODUL förvaringsvagn S. Rörstomme med

förkromade stänger för upphängning av mappar, direkt eller i korgar.

MODUL maskinbord S 46. Fast skiva och utdragsskiva. 60×42 cm, justerbar höjd 65–67 cm.

MODUL skåp DD. Låsbara skjutdörrar. Bredd 107 cm, djup 43 cm och höjd med sockel 66 cm.

MODUL bokhylla B2. Sex hyllor varav fyra flyttbara. Rymmer två rader A4- och en rad A5-pärmar. Passar till skåp DD eller ställs direkt på golvet. Bredd 107 cm, djup 30 cm och höjd med sockel 106 cm.

Fortsättning på nästa sida.



## Du ska inte behöva betala mer för kontorsmöblerna än du gör hos oss.

Fortsättning från föregående sida.

**MODUL** bokhylla B4. Åtta hyllor varav fyra är flyttbara. Rymmer fyra rader med A4-pärmar. Höjd med sockel 158 cm.

**SALDO** arbetsstol **ombelästa** Förkrommat underrede. Ställbar rygg och sits. Komplettera med Saldo hjulsats! Höjd 72-82 cm, sitshöjd 42-55 cm och bredd 46 cm. Tyg Moll grönt eller orange.

**KONTO** skrivbordsstol. Förkrommat underrede med spännbar gungmekanism av torsionstyp. Kan kompletteras med Saldo hjulsats. Höjd 76-86 cm, sitshöjd 39-49 cm djup 44 cm och bredd 62 cm. Tyg Moll grönt eller orange.

**KONTO** karmstol. Förkrommat stålrörsunderrede. Höjd 80 cm, sitshöjd 44 cm, djup 44 cm och bredd 62 cm. Tyg Moll grönt eller orange.

**BALDER** stol och karmstol. Gavlar och sarg av massiv ek med klar plastlack. Polyeterstoppad sits och rygg. Monterbar. Höjd 77 cm och sitshöjd 45 cm. Stolen är 54 cm bred, karmstolen 62 cm. Tyg Moll grönt eller orange.

**Vi har sammanställt ett informationsmaterial över hela Modul-serien. Kom in och hämta eller beställ!**

MOSS I

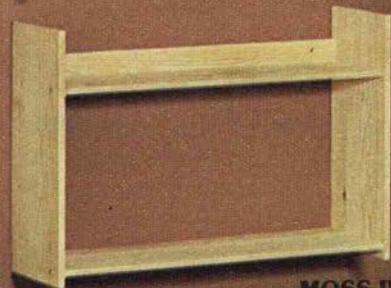
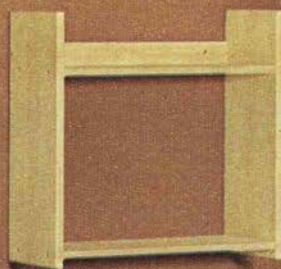

MOSS II

MALUNG II

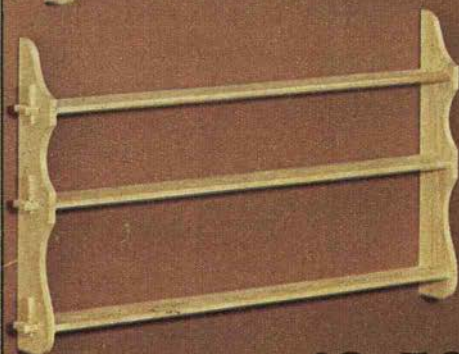
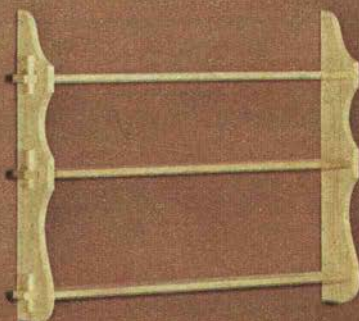
MALUNG III **49:50**

ERSA 20 cm



ERSA 40 cm

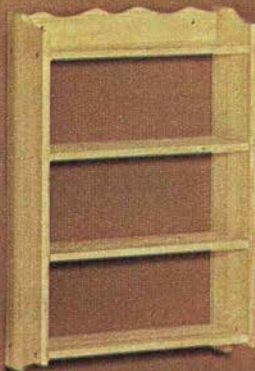

ERSA 60 cm



KANT IV



KANT I



KANT II

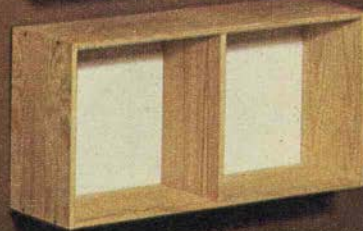

KANT III

KIRUNA



## Hyllor

**MOSS** hylla. Massiv obehandlad furu. Två fasta hyllplan. Monterbar. Djup 18 cm och höjd 40 cm. Tre storlekar:

MOSS I, bredd 40 cm .....	<b>43:-</b>
MOSS II, bredd 60 cm .....	<b>53:-</b>
MOSS III, bredd 80 cm .....	<b>63:-</b>

**ERSA** hylla. Massiv obehandlad furu. Två fasta och två flyttbara hyllplan. Form: Erik Wørts. Monterbar. Djup 14 cm och höjd 50 cm. Tre bredder:

ERSA 20 cm .....	<b>45:-</b>
ERSA 40 cm .....	<b>63:-</b>
ERSA 60 cm .....	<b>73:-</b>

**MALUNG** kryddhylla. Utan en enda skruv – monteras med träkilar. Massiv obehandlad furu. Tre fasta hyllplan. Djup 9 cm och höjd 48 cm. Tre bredder:

MALUNG I, bredd 38 cm .....	<b>39:50</b>
MALUNG II, bredd 58 cm .....	<b>45:-</b>
MALUNG III, bredd 78 cm .....	<b>49:50</b>

**KIRUNA** hylla. Ställ den direkt på golvet eller stapla med bra stabilitet. På bilden ser du två stycken. Furufänerad spånplatta med klar plastlack. Två fasta och två flyttbara hyllor. Bredd 49 cm, djup 35 cm och höjd 91 cm. Monterbar. Bra bok- och pärmhylla.  
Furu natur .....

**136:-**

**KANT** hylla. Obehandlad, furufänerad spånplatta. Massiva kantlister. Om du vill kan du måla eller lasera hyllan. Monterbar. Djup 18 cm. Fyra storlekar:

KANT I, 30×30 cm .....	<b>27:-</b>
KANT II, 45×30 .....	<b>33:-</b>
KANT III, 60×30 cm .....	<b>42:-</b>
KANT IV, 90×30 cm .....	<b>61:-</b>



Det här märket hittar du intill de varor, här i katalogen, som vi tyvärr inte kan skicka på postorder.

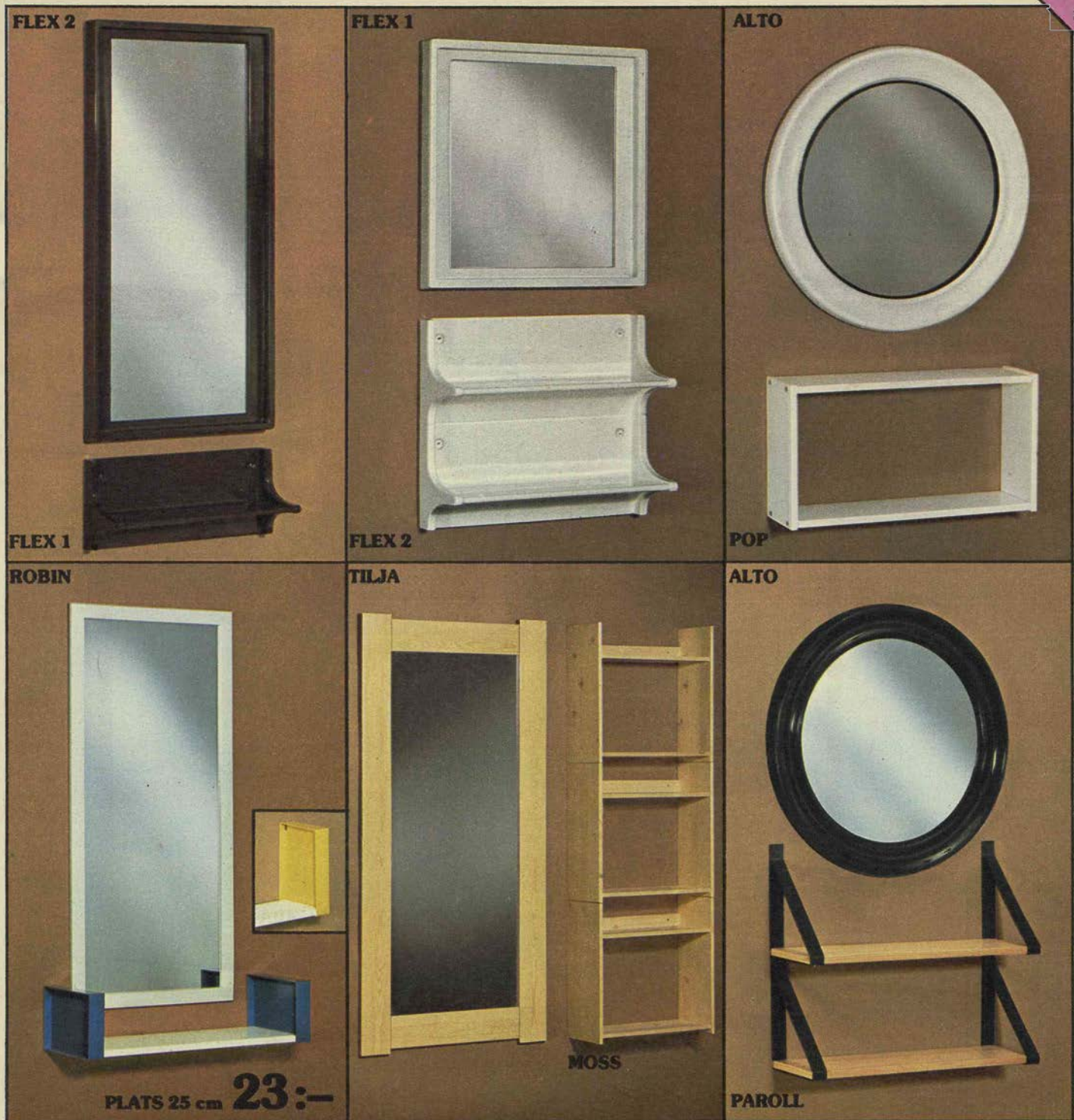

## Kombinera med spegel!

**FLEX** vägghylla. Vit eller brun. Med en eller två hyllor. Av vakuumformad styren. Bredd 61 cm, djup 22 cm. Form: Gillis Lundgren.  
 FLEX 1, höjd 26 cm ..... **62:-**  
 FLEX 2, höjd 52 cm ..... **92:-**

**FLEX** spegel [MED VBN FAKTA] Vit eller brun. Två olika storlekar. Ram av vakuumformad styren. Bredd 61 cm.  
 FLEX 1, höjd 61 cm ..... **90:-**  
 FLEX 2, höjd 122 cm ..... **168:-**

**POP** hylla. I vitlack. Monterbar. Bredd 70 cm, djup 19 cm och höjd 37 cm.  
 Vitlack ..... **60:-**

**ALTO** spegel [MED VBN FAKTA] Vit eller svart. 9 cm bred ram av vakuumformad styren. Diameter 76 cm. Välj färg ..... **110:-**

**PLATS** hylla. Formsprutade plastgavlar i gult eller klarblått – användbara för hylldjup 17 eller 25 cm. 70 cm långa hyllskivor av vit laminat. Bygg vidare i sidled med hyllskiva och en gavel. Form: Gillis Lundgren.  
 Hyllskiva, djup 17 cm ..... **9:-**  
 Hyllskiva, djup 25 cm ..... **11:-**  
 Gavel, per styck ..... **6:-**

**ROBIN** spegel [MED VBN FAKTA] Ram av massivträ ytbehandlad med vit, mörkblå eller sig-

näröd lack. Yttermått 118x56 cm.  
 Välj färg ..... **116:-**

**TILJA** spegel [MED VBN FAKTA] Massiv fururam med plastlack. Välj på furu natur, mörkgrön eller brun lasyr. Yttermått 121x58 cm.  
 Välj färg ..... **152:-**  
 Moss hylla sidan 86.

**PAROLL** hylla. Bygg vidare i sidled eller på höjden. Hyllskiva av furufanerad spånplatta med klar plastlack. Längd 70 cm och djup 24 cm. Epoxilackerade metallbygglar i signallrött eller svart. Form: Thomas Jelinek.  
 Hyllskiva .. **27:-** Bygel, per styck .. **7:-**

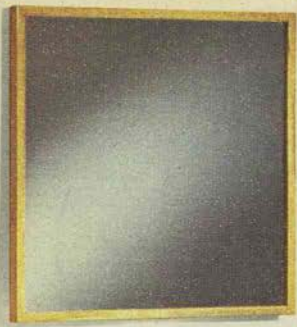

STABIL/REOL



REOL

VEGA klädhylla 100 cm,  
furu obehandlad

**66:-**

JARL 2/  
PORTAL

NINA



LEIF

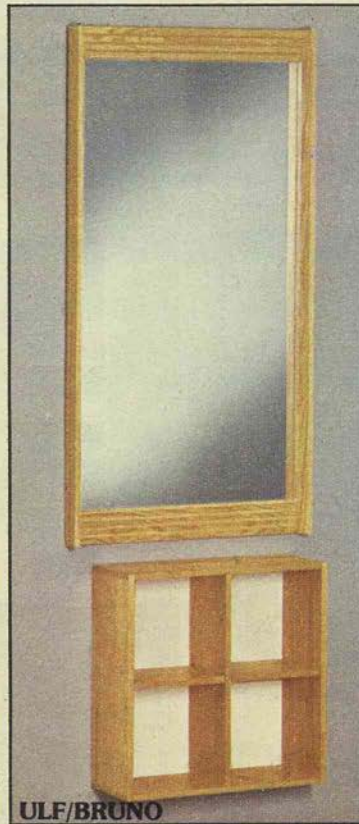

ULF/BRUNO



RUMBA



## Hallmöbler

**STABIL** spegel [MED] [VÖN] [FAKTA] Massiv furu. Plastlackyta. Ytermått 80×80 cm. . . **168:-**

**REOL** hatt- och skohylla. Furu med plastlack. Längd 100 cm, djup 35 cm och höjd 22 cm. Furu natur eller brun lasyr . . . **125:-**

**VEGA** klädhylla. Massiv furu. Djup 25 cm och höjd 35 cm. Monterbar. Två längder. 80 cm, obeh. . . **64:-** brun lasyr . . . **68:-** 100 cm, obeh. **66:-** brun lasyr . . . **72:-**

**JARL** spegel [MED] [VÖN] [FAKTA] Massiv furu med plastlack. Form: Gillis Lundgren. 1. 120×40 cm **232:-** 2. 80×80 cm **246:-**

**PORTAL** hallbyrå 50 [möbelfakta] Furu ytbehandlad med plastlack. Längd 90 cm, djup 42 cm och höjd 50 cm. Form: Karin Mobring. Furu natur eller mörkgrön lasyr . . . **278:-**

**NINA** dyna. Bomullstyg och hel polyeter. 55×40×4 cm. Grön eller röd . . . . . **29:50**

**LEIF** spegel [MED] [VÖN] [FAKTA] Massiv fururam med plastlack. Ytermått 119×60 cm. Furu natur eller brun lasyr . . . . . **156:-**

**LEIF** hallbänk [möbelfakta] Furufaner med plastlack. Längd 80 cm, bredd 40 cm, höjd 43 cm. Furu natur . . . . . **142:-**

**ULF** spegel [MED] [VÖN] [FAKTA] Massiv furu med plastlack. Ytermått 116×60 cm. Furu natur eller brun lasyr . . . . . **160:-**

**BRUNO** hylla. Massiv furu med plastlack. Bredd 50 cm, djup 20 cm och höjd 50 cm. Furu natur eller brun lasyr . . . . . **104:-**

**RUMBA** spegel [MED] [VÖN] [FAKTA] Massiv furu med plastlack. Ytermått 130×63 cm. Furu natur eller brun lasyr . . . . . **188:-**

**RUMBA** hallbord [möbelfakta] Massiv furu med polyuretanlack. Två lådor. Monterbar. Längd 100 cm, djup 40 cm, höjd 45 cm. Furu natur eller brun lasyr . . . . . **285:-**





## Att utnyttja väggen när inte golvet räcker till – det är Logik!

**LOGIK** **möbelfakta** Kul och annorlunda möbel som spar plats och ger fria lättstädade golvtytor. Inte bara i hallen! Ramen skruvas fast på väggen och allt är klart för möblering! Du bestämmer själv delarnas placering. Materialet är furu och spånplatta, i plastlack respektive vitlack. Form: Christer Blomquist.

LOGIK A ram. Massiv furu. Monterbar. Bredd 70 cm och höjd 185 cm. Furu natur ..... **80:-**

LOGIK B hyllsats. Tre hyllskivor. Längd 60 cm och djup 28 cm. Vitlack ..... **66:-**  
 LOGIK C garderobsats. Tre delar: 1. Hatt-  
 hylla med vitlackerade gavelstycken av mas-  
 sivträ, fem tvärgående rundstavar. 2. Vitlac-  
 kerat knoppbräde med fem krokav svart-  
 lackerad plåt. 3. Skohylla i utförande som  
 hatthyllan. Längd 60 cm och djup 34 cm.  
 Vitlack/natur ..... **130:-**  
 LOGIK D spegel **MEG VÄN FAKTA** Lackerad  
 list. Bredd 60 cm och höjd 89 cm.  
 Vitlack ..... **118:-**

LOGIK E fack. Flyttbara hyllor. Bredd 60 cm,  
 djup 34 cm, höjd 41 cm. Vitlack .... **134:-**  
 LOGIK F läda. Massiv furu, plastlack. (Till  
 fack E och skofack G). Per styck ..... **39:-**  
 LOGIK G skofack. Två öppna fack. Jalousi av  
 svart canvas. Tre par aluminiumrör för sko-  
 förvaring. Monterbart. Bredd 60 cm, djup 34  
 cm och höjd 73 cm. Vitlack/svart ... **194:-**  
 LOGIK klädgalge. Vit, klarblå, signalröd eller  
 svart plast. Fyra stycken ..... **15:-**

Boxer förvaringsbox sidan 118.

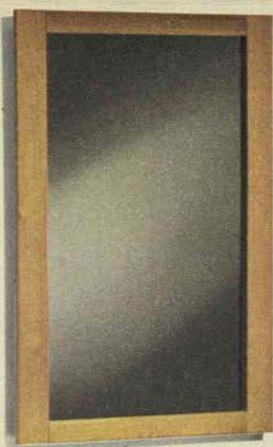
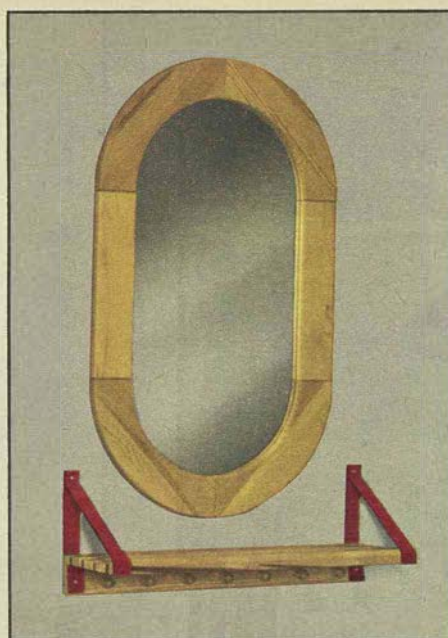
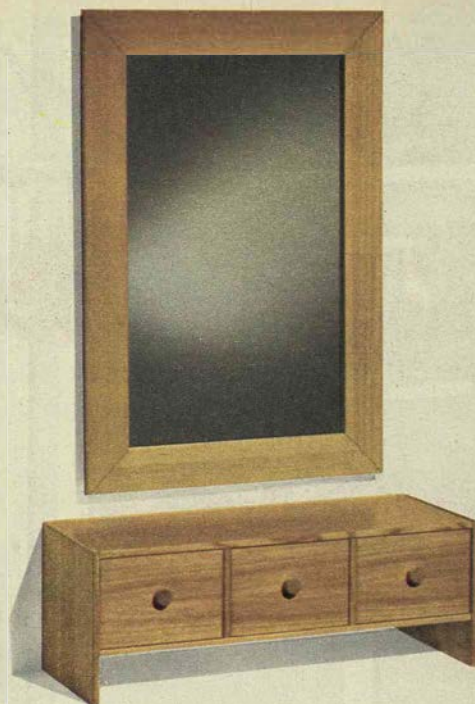
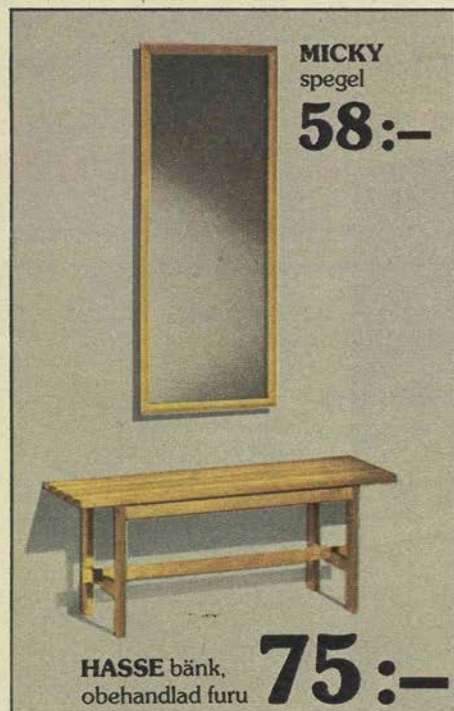
**MORAVA****FINJA 2/MOMENT****ENTRE/NYBO  
FINJA 3/PORTAL 70****MICKY  
spiegel  
58:--****HASSE** bänk,  
obehandlad furu **75:--****FINJA 1/  
ALF**

eller signalröda. Längd 84 cm, djup 28 cm och höjd 27 cm.  
Furu natur/välj gavelfärg . . . . . **97:--**

**ENTRE** spegel **MED VBN FAKTA** Ram av furufaner i natur, mörkblå, mörkgrön eller brun lasyr. Ytermått 130×90 cm.  
Välj färg . . . . . **235:--**

**NYBO** hallbyrå **möbelfakta** Furufaner med plastlack. Längd 113 cm, djup 40 cm och höjd 40 cm.  
Furu natur eller mörkblå lasyr . . . . . **248:--**

**MICKY** spegel **MED VBN FAKTA** Massiv fururam med plastlack. Ytermått 97×40 cm.  
Furu natur eller brun lasyr . . . . . **58:--**

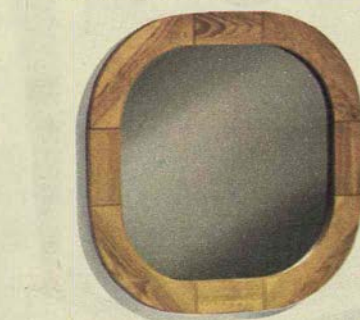

**HASSE** bänk. Massiv furu, obehandlad eller med plastlack på brun lasyrgrund. Monterbar. Längd 90 cm, bredd 30 cm, höjd 37 cm.  
Obehandlad furu . . . . . **75:--**  
Brun lasyr . . . . . **85:--**

**PORTAL** hallbyrå **möbelfakta** Stomme och lådförstycken av furufanerad spånplatta. Trä i naturfärg eller mörkgrön lasyr, ytbehandlat med plastlack. Två storlekar: Den ena har fyra lådor och är 50 cm hög, den andra har sex lådor och är 70 cm hög. Gemensamma mått: Längd 90 cm och djup 42 cm. Form: Karin Mobring. Se också sidorna 88 och 92.  
50, fyra lådor . . . . . **278:--**  
70, sex lådor . . . . . **356:--**

Alf byrå sidan 91.

**MORAVA** spegel **MED VBN FAKTA** Ram av massiv furu med plastlack. Ytermått 120×80 cm.

Furu natur eller brun lasyr . . . . . **197:--**

**MORAVA** byrå 4 **möbelfakta** Furufaner med plastlack. Fyra rymliga lådor. Längd 80 cm, djup 40 cm och höjd 70 cm.  
Furu natur eller brun lasyr . . . . . **264:--**

**FINJA** spegel **MED VBN FAKTA** 9 cm bred massiv fururam med plastlack. Tre storlekar:  
1, diameter 60 cm . . . . . **155:--**  
2, 100×60 cm . . . . . **198:--**  
3, 80×80 cm . . . . . **228:--**

**MOMENT** hatthylla. Massiv furu med plastlack. Byglar av brännlackerad metall, svarta



ALF byrå

**338:--**

## Sjätte lådan uppifrån!

Du har alltså ytterligare fem lådor i varje byrå som hjälper dig att hålla ordning och reda på små och stora saker.

Och även om klockan är tjugo över sju på morgonen, kan du på rak arm säga "sjätte lådan uppifrån" när junior frågar efter sina pingisprylar. Det är någonting att tänka på!

ALF byrå **möbelfakta** Obehandlad furufäner, knoppar av massiv furu Bredd 57 cm, djup 41 cm och höjd 143 cm.  
Obehandlad furu..... **338:--**

På den bortre väggen ser du ett byggtips med Lister panelsystem. Det är en gör-det-själv-panel som du utformar med hjälp av långa och korta lister, plywoodskivor, perforerade träfiberplattor, speglar m.m.

Exempel på annat som passar in: Flex väggficka, Kant hylla och Petunia fönsterbänk.

Lister är 207 cm hög, första sektionen är 74 cm bred och för varje tilläggssektion ökas bredden med 67 cm. Säljs inte på postorder.



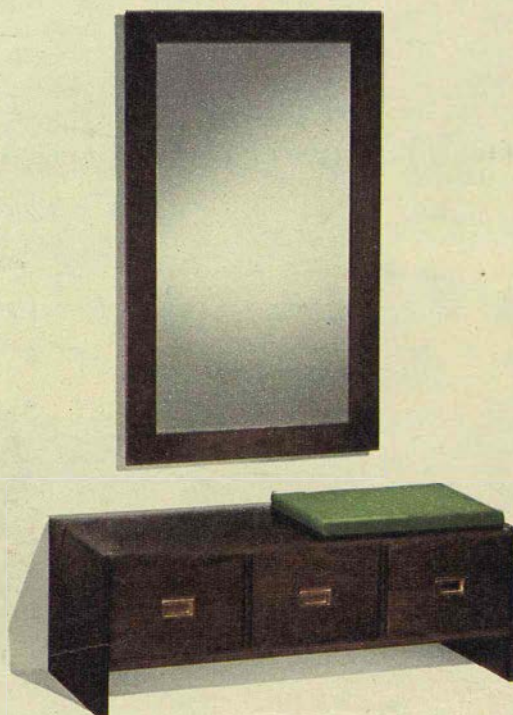
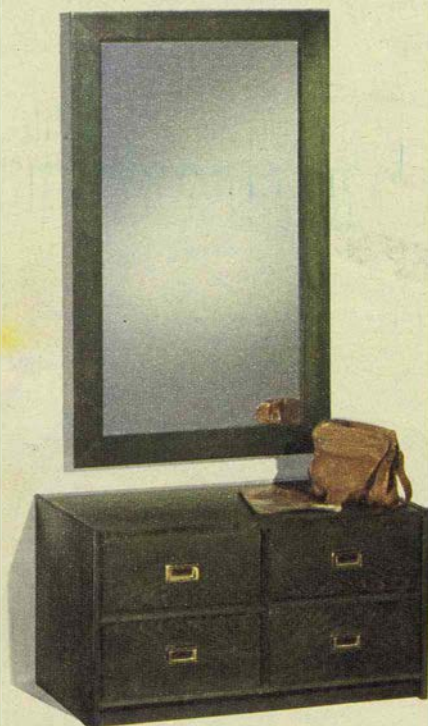
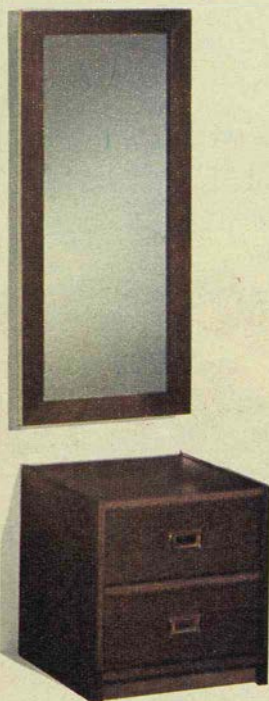
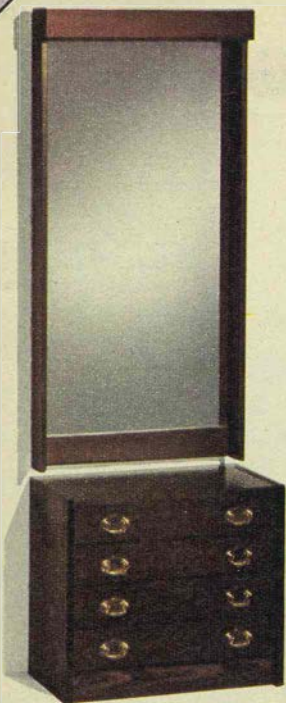

**MILORD** spegel **MED VBN FAKTA** Ramp med belysning. Massiv fururam med plastlack. Yttermått 122×60 cm. Brun lasyr . . . . **240:-**

**MILORD** byrå **möbelfakta** Furufaner med plastlack. Fyra lådor. Mässingshandtag. Längd 60 cm, djup 32 cm och höjd 53 cm. Brun lasyr . . . . . **282:-**

**ENTRE** spegel **MED VBN FAKTA** Ram av furufaner i natur, mörkblå, mörkgrön eller brun lasyr. Yttermått 130×90 cm. Välj färg . . . . . **235:-**

**NYBO** hallbyrå **möbelfakta** Furufaner med plastlack. Längd 113 cm, djup 40 cm och höjd 40 cm. Furu natur eller mörkblå lasyr . . . . . **248:-**

**FOCUS** spegel **MED VBN FAKTA** Bokfanerad ram med plastlack. Grön eller brun lasyr. Förmåsingad list runt om. Yttermått 105×46 cm. Grön eller brun lasyr . . . . . **144:-**

**NELSON** hallbyrå **möbelfakta** Bokfaner med plastlack. Grön eller brun lasyr. Förmåsingade handtag. Tre storlekar. Med två lådor – längd 46 cm och höjd 49 cm, med tre lådor – längd 113 cm och höjd 40 cm och med fyra lådor – längd 90 cm och höjd 49 cm. Gemensamt djup 48 cm. Med två lådor . . . . . **178:-**  
Med tre lådor . . . . . **236:-**  
Med fyra lådor . . . . . **312:-**

**MARIN** spegel **MED VBN FAKTA** Ram av bokfaner i grön eller brun lasyr. Yta av plastlack.

Yttermått 118×72 cm. Grön eller brun lasyr . . . . . **182:-**

**MORAVA** spegel **MED VBN FAKTA** Ram av massiv furu med plastlack. Yttermått 120×80 cm. Furu natur eller brun lasyr . . . . . **197:-**

Portal byrå sidan 90

**NINA** dyna. Bomullstygg och hel polyeter. 55×40×4 cm. Grön eller röd . . . . . **29:50**



TILJA bänk

74:--

## Redan i hallen har vi satt priserna på plats.

**TILJA** spegel **IMED VÄN FAKTA** Ram av massiv furu med plastlack. Ytermått 121x58 cm. Furu natur, mörkgrön eller brun lasyr. **152:--**

**TILJA** hallpanel. Massiv furu med plastlack. Tre stora och tio små knoppar. Monterbar. Bredd 60 cm och höjd 185 cm. Furu natur, mörkgrön eller brun lasyr. **172:--**

**TILJA** bänk. Massiv furu med plastlack. Monterbar. Längd 60 cm, bredd 30 cm och

höjd 37 cm. Furu natur, mörkgrön eller brun lasyr. **74:--**

**FLEX** väggficka. Tyg av bomull/linne. Finns i två storlekar: 1. 60x60 cm med en stor och två små fickor (se sidan 91) 2. 120x60 cm med två stora och fyra små fickor.

1, tyg Gobi sand **44:--**  
2, tyg Gobi sand **68:--**

Portal hallbyrå sidan 90. Argo heltäckningsmatta sidan 157. Vallsta trasmatta sidan 163.

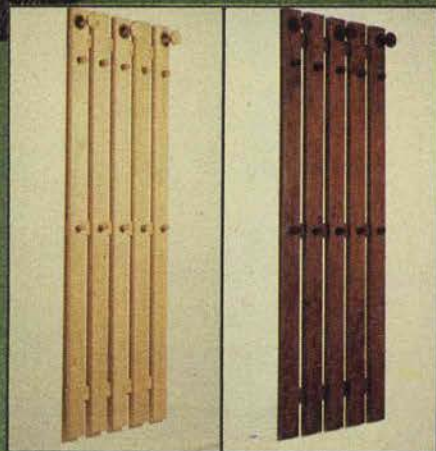

**KÅRE** spegel **MED VÄN FAKTA** Slät infattningslist i över- och underkant av massiv björk. Välj på vit och signalröd lack. Glaset med slipade ytterkanter. Ytermått 120×50 cm.

Vit eller signalröd lack ..... **114:-**

**KÅRE** telefonhylla. Vit eller signalröd lack. Monterbar. Bredd 60 cm, djup 30 cm och höjd 24 cm.

Vit eller signalröd lack ..... **92:-**

**ATTACHE** spegel **MED VÄN FAKTA** Ram av björkfaner i vit eller mörkröd lack. Hörnbeslag av mässing. Ytermått 130×90 cm.

Vit eller mörkröd lack ..... **248:-**

**ATTACHE** byrå **omöbelfakta** Välj på vit eller mörkröd lack. 7 cm hög sockel. Handtag och hörnbeslag av mässing. Bredd 100 cm, djup 38 cm och höjd 45 cm.

Vit eller mörkröd lack ..... **360:-**

**BARON** spegel **MED VÄN FAKTA** Ram av massivträ i vit eller mörkröd lack. Hörnbeslag av mässing. Ytermått 130×51 cm.

Vit eller mörkröd lack ..... **182:-**

**BARON** byrå **omöbelfakta** I vit eller mörkröd lack. Handtag och hörnbeslag av mässing. 7 cm hög sockel. Bredd 51 cm, djup 38 cm och höjd 45 cm.

Vit eller mörkröd lack ..... **225:-**

Läs  
försäljnings-  
villkoren  
på sid 5!

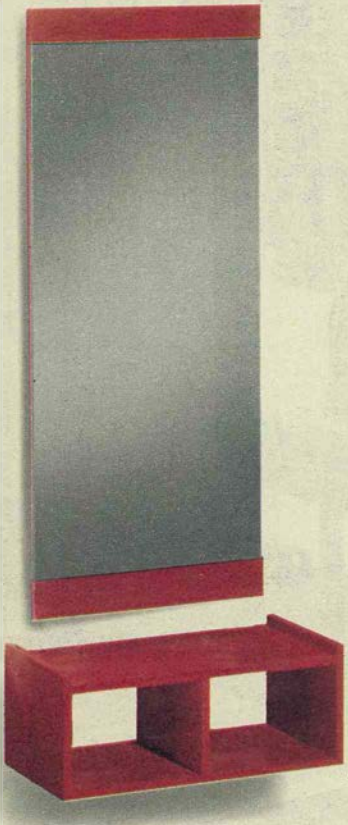
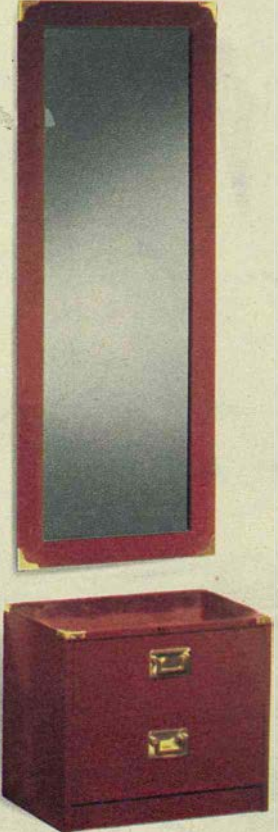
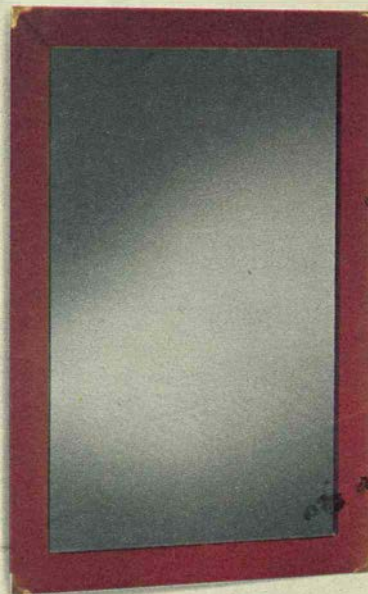
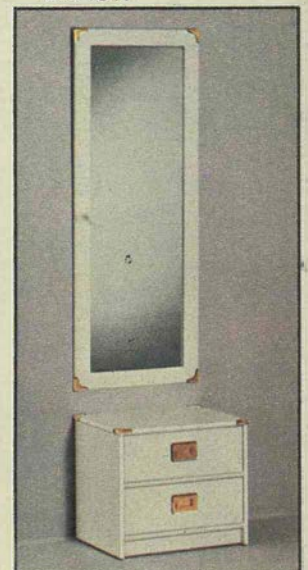
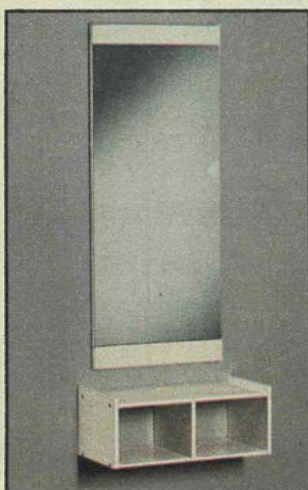
**KÅRE****ATTACHE****BARON****ATTACHE****BARON****KÅRE**

# Tänk vad man kan pussla ihop på IKEA.

Och det är ingen tillfällighet att bitarna passar så fint ihop. Jämför Drabant-byrån med stolarna, mattan och to m stänken i tapeten så förstår du. Allt är nog samstämt och det kostar dig inte ett öre extra.

**DRABANT** byrå **möbelfakta** Mörkblå eller vit byrå med fyra eller sex lådor. Handtag av mässing. Bredd 80 cm, djup 40 cm och höjd 70 eller 100 cm.  
Fyra lådor, vit eller mörkblå lack . . . **288:-**  
Sex lådor, vit eller mörkblå lack . . . **396:-**

*Comet matbord sidan 100. Peggy stol sidan 109. Emil tapet sidan 165. Björkvik trasmatta hittar du på våra varuhus.*



**DRABANT 4**

**DRABANT 6**



# Matbord

Få möbler använder vi så flitigt som våra matbord. Förutom till två-tre måltider per dag, kan det behövas när vi bakar och stryker, som arbetsbänk och avställningsyta. Det blir också en plats för lek och spel och för samvaro överhuvudtaget. Ha det i minnet när du väljer!

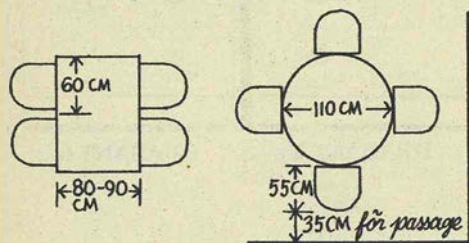

Räkna med att varje person behöver 60 cm av bordets längd för att sitta bekvämt. Bredden bör vara 80-90 cm och höjden 68-74 cm.

Glöm inte stolen! Det är viktigt att bord och stol fungerar bra tillsammans – ett avstånd på 27-31 cm mellan sits och bordskiva brukar vara lagom. Prova!

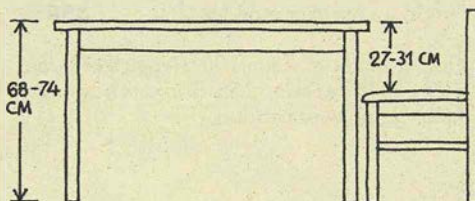

Bok och furu är vanliga träslag i matbord. Bok är hårt och därför tåligare för slag än furu som är mjukare. Båda behandlas oftast med en tålig klarlack.

Några ord om skivan: En massiv skiva kostar mer men kan å andra sidan slipas om när så behövs. En fa-

nerad skiva måste vara behandlad med en lack som ger extra tålig ytta. Allra mest tål bord med plastlaminatskiva.

- Några praktiska funderingar:
- Ska du sy och skriva vid bordet? En rektangulär skiva ger bästa arbetsytan och avställningsplatsen.
  - Behöver du kunna förlänga bordet? Olika lösningar: Fällbara skivor, utdrags- eller iläggsskivor.
  - Har du plats till ett förlängt bord?
  - Runda och ovala bord tar mer plats än rektangulära.
  - Ett litet matbord kan kompletteras med ett avlastningsbord på hjul.

Här ger vi dig förslag på ett femtontal "färdiga" matbord. Det finns fler på våra varuhus. Och på sidorna 104-107 hittar du Bordbaren med massor av möjligheter att kombinera skiva och underrede.



SÖRGÅRDEN

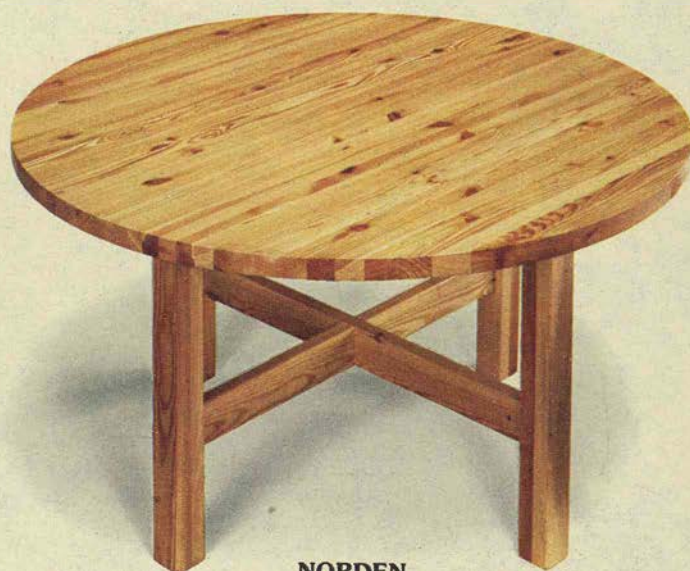

NORDEN

**646:-**

## ● möbelfakta

Läs mer om Möbelfakta på sidan 6! För normalt hemmabruk är baskraven fullt tillräckliga. Möbelfakta anger hur många som kan sitta kring bordet med tillräcklig plats för axlar, armbågar och ben. Hållfastheten i sammansättningar testas. Bordytan får inte ta skada av värme och spill. Noggrannheten i tillverkningen och materialkvaliteten blir också utsatta för granskning.

**SÖRGÅRDEN** slagbord. Massiv obehandlad furu med kvistar. Vill du behandla det? Ett fint tips finns på sidan 98! Uppfällt är bordet 150×80 cm och med klaffarna nerfällna tar det inte större plats än 50×80 cm. Höjd 70 cm. Monterbart. Form: Karin Moberg. Massiv obehandlad furu ..... **448:-**

**NORDEN** matbord. Massivt, kvistigt furubord med 38 mm tjock skiva. Ytbehandling med polyuretanlack. Diameter 130 cm och höjd 70 cm. För fyra personer. Monterbart. Massiv furu natur ..... **646:-**

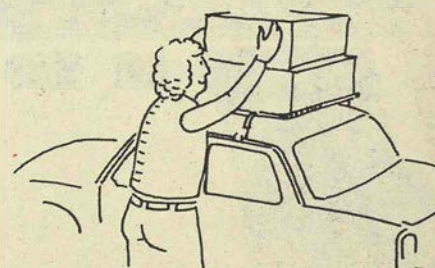

*Hur får du hem det du handlat? Titta på sidan 4! Där har du några förslag.*





## Snyggt men inte dyrt.

Att hitta en matrumsgrupp som man gärna skulle vilja se i sitt eget kök är kanske inte så svårt. Det är värre att få fatt i en som också kostar vad man hade tänkt sig. Det är vi säkra på att du gör på IKEA. Norden matbord tex kostar inte mer än 646 kronor. Hitta det priset för ett så vackert massivt furubord någon annanstans! Välkommen till bords.

**NORDEN** matbord. Massivt, kvistigt furubord som du kan läsa om på sidan mittemot.

**OLOF** stol **möbelfakta** Också stolen är av massiv, kvistig furu ytbehandlad med plastlack. Här i furu natur, på sidan 110 kan du se den i brun lasyr. Brunrandigt tyg av bomull/lin och polyeterstoppad sits. Ny klädsel hösten 77. Monterbar. Höjd 83 cm, sitshöjd 45 cm och bredd 48 cm. Form: Erik Wörts. Furu natur **157:-** Brun lasyr... **146-**

**FÖNSTER** fönsterbänk. 1 furu natur eller brun lasyr. Plastlackyta. Massiva ribbor.

Djup 22 cm, fyra längder.  
100 cm ..... **38:-** 140 cm ..... **53:-**  
120 cm ..... **45:-** 160 cm ..... **59:-**

**BYGGBITEN** konsol F3. Att lägga fönsterbänken på. Obehandlad massiv furu. Djup 20 cm och höjd 22 cm.  
Två stycken ..... **18:-**

Zenit taklampa sidan 178. Peppar cafégardin sidan 107. Golvkork sidan 159. Pax köksinredning sidorna 113-116. Hult tapet sidan 165. Rundel matta finns på våra varuhus.

**SOLLER** matbord  Runt bord för fyra eller med tilläggs-skiva ovalt och plats för sex personer. Diameter 120 cm resp längd 175 cm. Höjd 74 cm. Skivan är furufanerad, 38 mm tjock och ytbehandlad med polyuretanlack. Underredet av massiv furu med klar plastlack. Du kan också få bordet i brun lasyr. Monterbart.  
Furu natur eller brun lasyr ..... **478:-**

**BRAGE** matbord  Duka för fyra eller sex personer, längd 156 cm eller med tilläggs-skiva 200 cm. Bredd 82 cm och höjd 72 cm. Skiva med furufanor och massiva kantlister. Ytbehandlad med polyuretanlack. Underrede av massiv furu. Monterbart. Form: Erik Wørts.  
Furu eller brun lasyr ..... **482:-**

**STABIL** matbord  Massiv kvistig furu. Form: Karin Mobring. Välj på två storlekar: 140×80 cm för fem personer (polyuretanlack) och 180×100 cm för åtta personer (obehandlat). Båda borden är 74 cm höga och har 30 mm tjocka skivor. Monterbara.

140×80 cm, furu natur ..... **474:-**  
180×100 cm, obehandlad furu .... **584:-**

**Den obehandlade furun:**

Få material är skönare att se på och le-nare att ta i än den trävita furun. Och för att ge dig valfrihet har vi behållit den obehandlade ytan på många av våra massiva furubord.

Du kan alltså själv behandla skivan med plastlack eller, och det hoppas vi att du

provar, istället skura av den med varmt vatten och såpa när du veckostädar. Tänk bara på att skura i träs längdriktning.

Ett tredje alternativ är att behandla den trävita skivan med Metod furuolja som finns på våra varuhus, en vegetabilisk olja med akrylatbindemedel. Metod-oljan sluter träs porer och förhindrar därigenom smuts och vanligt spill från att tränga in. Och ändå finns den äkta, sköna furukänslan kvar. En sådan yta håller längre och behöver inte skuras så ofta men när du skurar så upprepa också behandlingen med furuoljan.

Rätt skött är ditt obehandlade furubord lika vackert om femtio år!



**SOLLER**



**SOLLER**

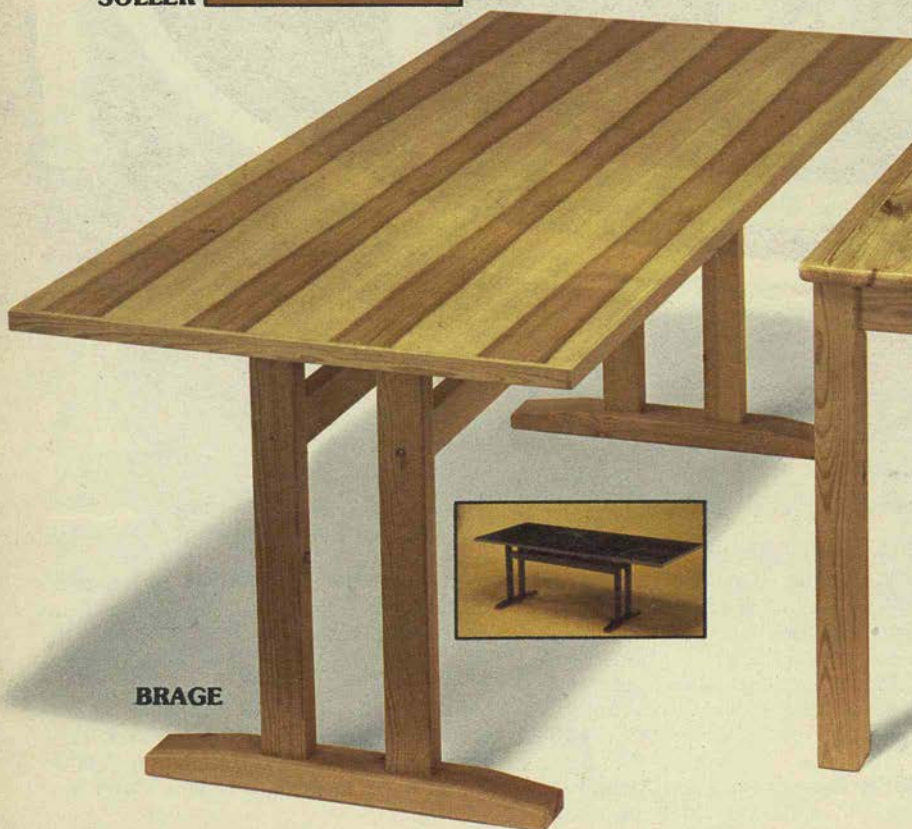

**BRAGE**

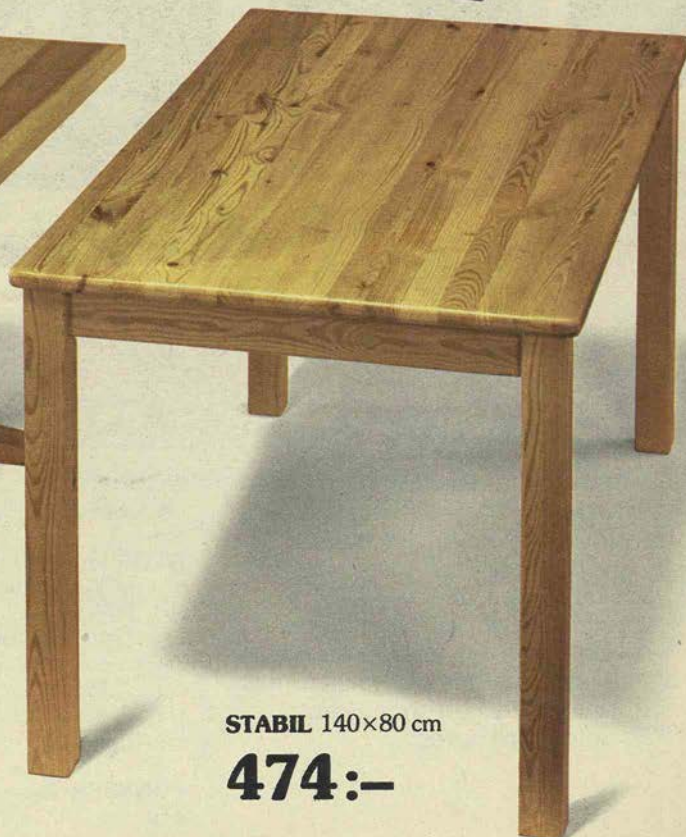

**STABIL 140×80 cm**

**474:-**

# Mycket talar för Stabil.

Karin Mobrings fina formgivning till exempel. Eller den massiva, vackert ådrade furun i både bord och stol. Möbelfakta-kraven är mer än väl uppfyllda, det är en bra garanti. Och priserna tror vi talar för sig själva. Allt det här bidrog till att Stabil bord och stol blev juryvalda i Möbelinstitutets "Möbelsyn 76 och 77".

**STABIL** bord **möbelfakta** Läs om det massiva furubordet på sidan mittemot.

**STABIL** stol **möbelfakta** Massiv furu med sits av breda furuplattor. Klar plastlack. Höjd 78 cm, sitshöjd 45 cm och bredd 46 cm. Form: Karin Mobring.

Massiv furu natur ..... 226:--

**BRAGE** skåp **möbelfakta** Furufaner med klar plastlack. Två lådor. Delat förvaringsutrymme med fyra flyttbara hyllor. Bredd 99

cm, djup 45 cm, höjd 89 cm. Form: Erik Wörts.

Furu natur eller brun lasyr ..... 613:--

**MENY** vitrinskåp **möbelfakta** Furufaner med klar plastlack. Dörrar med glasfyllning. Snäppås. Två flyttbara hyllor. Bredd 99 cm, djup 33 cm, höjd 42 cm. Form: Erik Wörts.

Furu natur eller brun lasyr ..... 306:--

Kalott taklampa sidan 186. Narea ullmatta sidan 162. Emil tapet sidan 165.



**LOKE** 150 matbord. Massiv furu, helt igenom. På sidan 98 får du några tips för den obehandlade skivan. Underredet är ytbehandlat med klar plastlack. Längd 150 cm och bredd 90 cm, bra plats för fyra personer. Höjd 72 cm. Skivtjocklek 38 mm. Fyra vinkelklotsar för festsättning i skivan följer med. Monterbart.  
Massiv furu ..... **496:-**

**VIKA** matbord. För två eller, om du fäller upp skivorna, för fyra personer. Furufanerade skivor ytbehandlade med polyuretanolack. Brännlackerat stålrörunderrede. Längd 80 cm, bredd 60 eller 120 cm och höjd 74 eller utvikt 72 cm. Monterbart. Form: Thomas Jelinek.  
Furu natur/brunlack ..... **298:-**

**HUSAR** matbord **möbelfakta** Stadigt underrede av massiv furu och med svartoxid-rade beslag. Ytbehandlat med plastlack. Skiva med slagtälig, vit laminat. Bordet på bilden är 120×80 cm och du kan också få Husar i måtten 150×80 cm. Höjd 72 cm och skivtjocklek 19 mm. Monterbart. Form: Christer Blomqvist.  
120×80 cm, vit/furu natur ..... **235:-**  
150×80 cm, vit/furu natur ..... **266:-**

**COMET** matbord **möbelfakta** Ett prisbra bord med plats för fem eller utökat sju personer. Furufanerad skiva med massiva kantlister, ytbehandlad med plastlack. Underrede av massiv furu. Längd 130 cm och med tilläggsskiva 180 cm, bredd 84 cm och höjd 70 cm. Monterbart. Form: Thomas Jelinek. Ju-

ryvalt i Möbelinstitutets "Möbelsyn 77".  
Furu natur ..... **386:-**

Hur beställer  
man  
på postorder?  
Läs på sid 194!

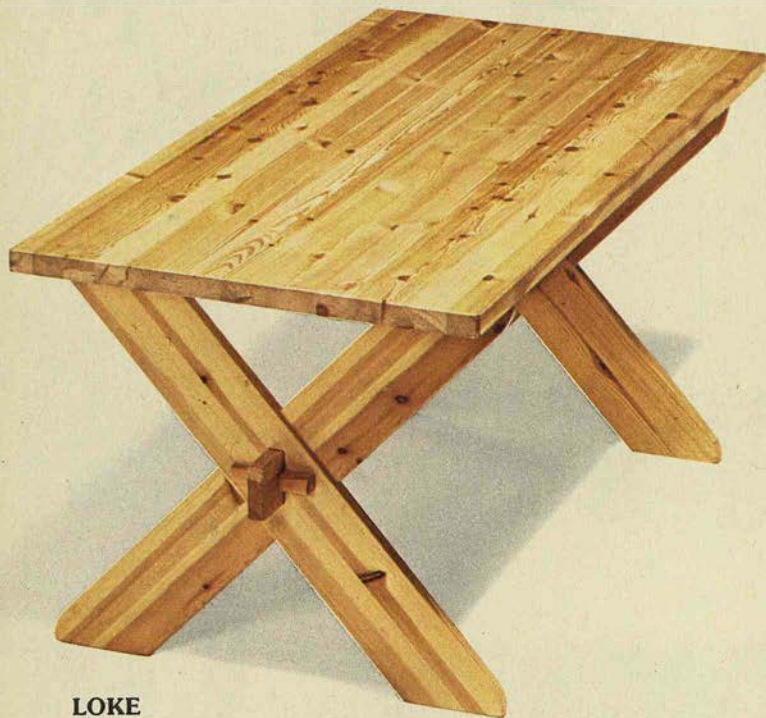

LOKE



VIKA



HUSAR 120  
**235:-**



COMET



## Bordet som växer med uppgiften.

Vad gör du när släkt eller goda vänner dyker upp över helgen och tallrikarna inte vill rymmas på middagsbordet?

Comet och många andra av våra matbord är gjorda för att klara oväntade besök. Med en tilläggs-skiva och några enkla handgrepp gör man kvickt plats för de sist anlända.

Vem vet förresten hur stor den egna familjen är om några år?

**COMET** matbord **möbelfakta** Fäll upp skivan och två personer till får plats. Läs om bordet på sidan mittemot.

**PEGGY** stol. Varmböjd bok lackerad i vitt eller mörkblått. Domestikklädd sits som är polyeterstoppad – tvättbart sitsöverdrag säljs för sig. Höjd 81 cm, sitshöjd 47 cm och bredd 41 cm. Form: Thomas Jelinek.

Välj färg ..... **88:-**  
**PEGGY** sitsöverdrag. Röda blommor på brun botten eller gula blommor på blå bot-

ten. Bomull. Diameter 40 cm.

Välj färg ..... **9:50**

**LUND** vitrinskåp **möbelfakta** Läs om hela Lund-serien på sidan 66.

Furu natur ..... **457:-**

**LUND** sockel

Furu natur ..... **29:-**

*Klint taklampa sidan 184. Sesam matta sidan 162. Bambu pinnvävsjalusi sidan 170. Johan tapet sidan 165.*



**FRISCO 120** matbord. Vitlack eller tinterbrun lasyr på askfaner. Polyuretanlack. Ben av förkromrat stålrör. Diameter 120 cm och höjd 68 cm. Lagom att duka för fyra. Monterbart. Form: Gillis Lundgren. Stolen med samma namn passar utmärkt till och den kan du läsa om på sidan 109.  
Vitlack eller tinterbrun lasyr ..... **341:–**

**CENTRUM 70** matbord. Här ryms man ledigt fem personer utan att behöva stöta emot några bordben. Diameter 110 cm och höjd 70 cm. Stommen är av polyuretanplast och dessutom behandlad med polyuretanlack. Helt i vitt. Monterbart.  
Vitt ..... **374:–**

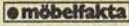
**ORSA** matbord  Oöm skiva med vit laminat på spånplatta. Kantlister av vit plast. Underrede i massiv bok, två utföranden – vitlackerat eller brunlaserat med yta av klar plastlack. Avsett för fyra personer. Diameter 110 cm och höjd 73 cm. Monterbart.  
Vit/vitlack ..... **178:–**  
Vit/brun lasyr ..... **167:–**

**BROMMA** matbord  Här i grön lasyr, finns också i brun. Skiva av bokfanerad spånplatta och underrede av massiv bok. Ytbehandlat med polyuretanlack. Diameter 105 cm och höjd 73 cm. För fyra personer. Monterbart. Form: Erik Wørts. Skönt att ha Möbelfakta med tanke på priset!  
Grön eller brun lasyr ..... **118:–**

**VINDÖ** matbord (lilla bilden). För fyra personer. Diameter 110 cm och höjd 73 cm. Här med tillägsskiva, 140 cm långt. Skiva av bokfanerad spånplatta och underrede av massiv bok. Ytbehandlat med polyuretanlack på grön eller brun lasyrgrund. Monterbart.  
Grön eller brun lasyr ..... **206:–**

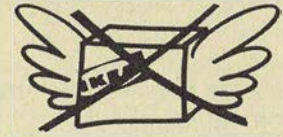

Det här märket hittar du intill de varor, här i katalogen, som vi tyvärr inte kan skicka på postorder.

FRISCO 120



CENTRUM 70

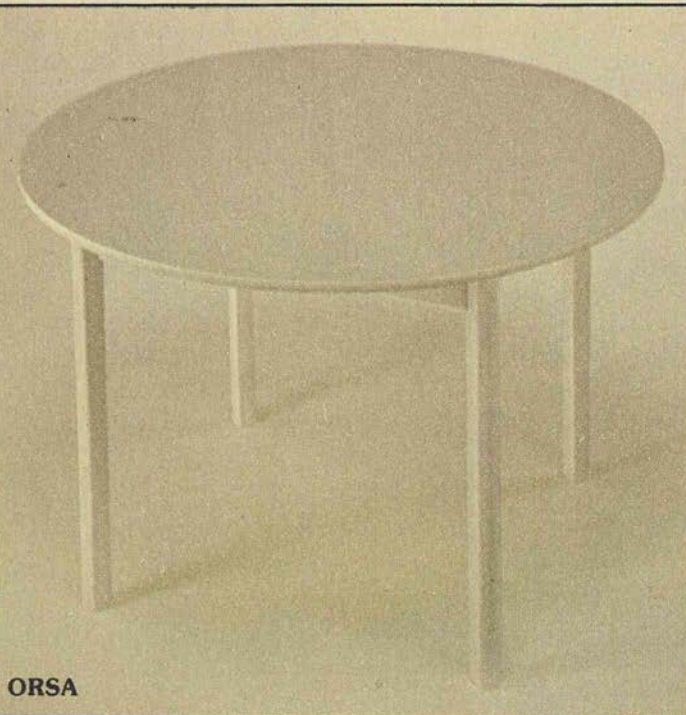
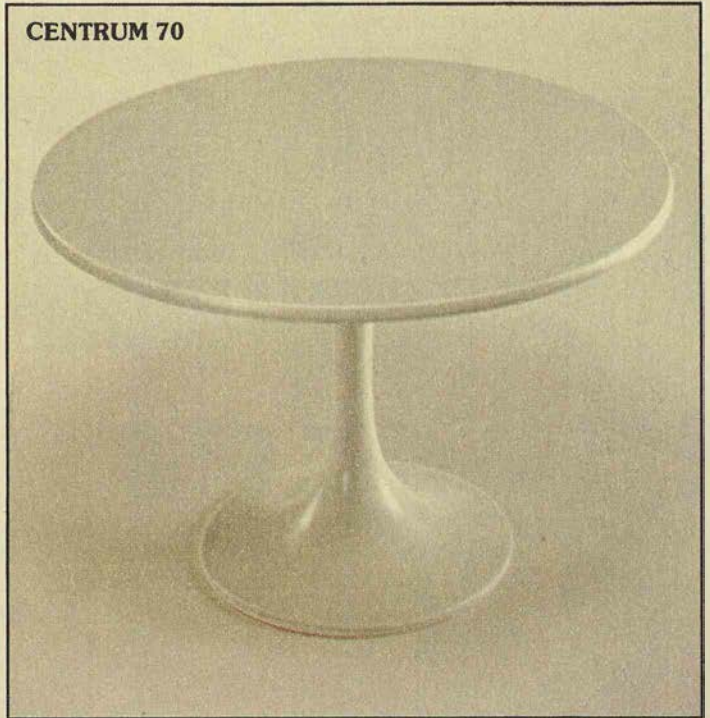

ORSA



VINDÖ

BROMMA

**118:–**

# Smakfullt samstämt.

**SPISA** matbord **möbelfakta** För fyra-åtta personer. Diameter 115 cm och höjd 72 cm. Med tilläggskivor blir bordet 190 cm långt. Fanerad skiva, ben och kantlister av massivträ. Monterbart.  
Vitlack eller mörkröd lack ..... **450:-**

**EPOK** karmstol. Massiv varmböjd bok. Skålad skiktlimmad sits. Höjd 82 cm, sitshöjd 46 cm och bredd 55 cm.  
Mörkröd lack ..... **184:-**

**UPPLAND** skåp **möbelfakta** Fyra lådor. Två låsbara förvaringsutrymmen med totalt fyra flyttbara hyllor. Förmässingade handtag. Vit eller mörkröd lack. Bredd 106 cm, djup 46 cm och höjd 88 cm. Form: Erik Wörts.  
Vitlack eller mörkröd lack ..... **632:-**

**UPPLAND** vitrinskåp **möbelfakta** Juryvald i Möbelinstitutets "Möbelsyn 77". Låsbara dörrar med glasfyllningar. Delat utrymme med två flyttbara hyllor. Bredd 106 cm, djup

34 cm och höjd 45 cm. Form: Erik Wörts.  
Vitlack eller mörkröd lack ..... **388:-**

**GUDRUN** stoldyna. Småblommig i brunt eller rött (bilden). Bomullstyg. Polyeterflock. Diameter 43,5 cm och 5 cm tjock. Böjla Epok, Torpet och Ögla stolar.  
Välj färg ..... **23,50**

*Toppen taklampa sidan 178. Country matta finns på våra varuhus.*



# Bordbaren

**BORDSKIVA** obehandlad spånplatta. 19 mm tjock. Massiva kantlister. Lätt att måla själv.

120×80 cm ..... 57:--

150×80 cm ..... 74:--

**BORDSKIVA** vit laminat. Belagd på båda sidor, 19 mm tjock.

120×80 cm ..... 84:--

150×80 cm ..... 110:--

**BORDSKIVA** furu natur. Furufanerad spånplatta med massiva kantlister, 19 mm tjock. Ytbehandlad med klar plastlack.

120×80 cm ..... 123:--

150×80 cm ..... 155:--

**BORDSKIVA** bok brunbets. 19 mm:s bokfanerad spånplatta med massiva kantlister. Ytbehandling med klar plastlack på betsgrund.

120×80 cm ..... 96:--

150×80 cm ..... 126:--



RODEL



TROJA

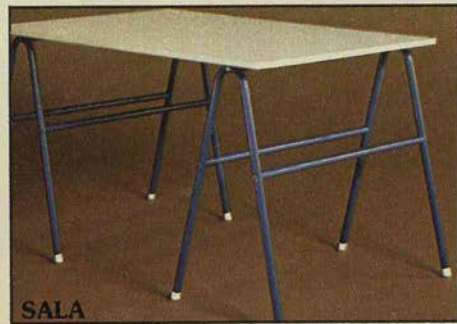

SALA

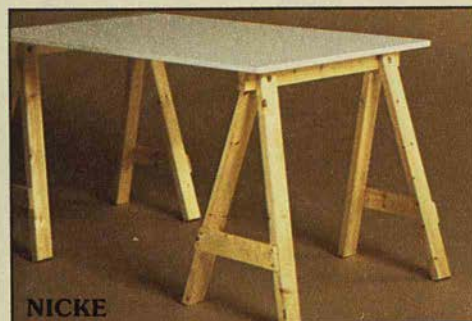

NICKE

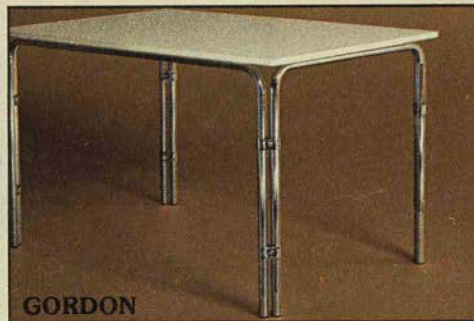

GORDON



PLATA



**RODEL** benbock. Massiv obehandlad furu. Bredd 75 cm och höjd 68 cm. Monterbar.

Per styck ..... 57:--



**TROJA** benbock. 32 mm epoxilackerade stålror. Välj på vitt, signalrött och brunt. Plastassar. Längd 80 cm, bredd 35 cm och höjd 68 cm. Form: Thomas Jelinek.

Per styck ..... 45:--



**SALA** benbock. Epoxilackerade stålror med plastassar. Tre färger – gul, klarblå eller svart. Bredd 75 cm, djup 40 cm och höjd 68 cm. Monterbar.

Per styck ..... 34:--



**NICKE** benbock. Massiv obehandlad furu. Bredd 70 cm, djup 38 cm och höjd 68 cm. Monterbar.

Per styck ..... 43:--



**GORDON** bordunderrede. Förkromat stålror, 25 mm. Utdragbart för att passa både 120×80 cm och 150×80 cm stor skiva. Plastassar. Längd 117–147 cm, bredd 77 cm och höjd 68 cm. Monterbart. Form: Thomas Jelinek.

Förkromat ..... 136:--



**PLATA** bordunderrede. Vändbart – för soffbordshöjd 50 cm och matbordshöjd 68 cm. Längd 100 cm. Massiv furu. Monterbart. Form: Thomas Jelinek.

Furu natur eller brun lasyr ..... 142:--



## 499:– för bord och fyra stolar!

BORDBAR-TIPS: Bordskiva 150×80 cm i furu natur och Gordon bordunderrede av förkromat stålrör.

Komplett bord ..... 291:–

**FOLKE** stol | **möbelfakta** | Sits och ryggbicka av formsprutad polypropen. Här med stomme av förkromat stålrör. På sidan 108 kan du se den i andra färger och med epoxilackerad stomme. Ställbar ryggbicka. Stapelbar. Höjd 73 cm, sitshöjd 44 cm och bredd 45 cm. Monterbar. Design: BOX 25, arkitekter.

Helt vit, brun eller signalröd ..... 46:–

Vit/krom ..... 52:–

**KULI** taklampa. Höj- och sänkbar. Du kan läsa mer om lampan på sidan 179.

Vit eller svart ..... 99:–

Randan rullgardin sidan 170. Lilla Bladet tapet sidan 165. Fiskben heltäckningsmatta sidan 156. Rondo tallrik sidan 190.





BORDBAR-TIPS 1



BORDBAR-TIPS 2



BORDBAR-TIPS 3



BORDBAR-TIPS 4

Här är fyra av en mängd möjliga Bordbar-kombinationer. Läs om skivor och underredet på sidan 104.

BORDBAR-TIPS 1: Bordskiva 150x80 cm av obehandlad spånplatta - måla själv i den färg du vill ha. Två benbockar Sala. Komplettd bord ..... **142:-**

BORDBAR-TIPS 2: Bordskiva 150x80 cm i furu natur och två Rodel benbockar. Komplettd bord ..... **269:-**

BORDBAR-TIPS 3: Bordskiva 120x80 cm av brunbetsad bok och Platå underrede. Du kan också vända på underredet och få ett bra soffbord. Komplettd bord ..... **238:-**

BORDBAR-TIPS 4: Bordskiva 150x80 cm av vit laminat och två Nicke benbockar. Kul arbetsbord med skiva som tål det mesta. Komplettd bord ..... **196:-**

Läs försäljningsvillkoren på sid 5!

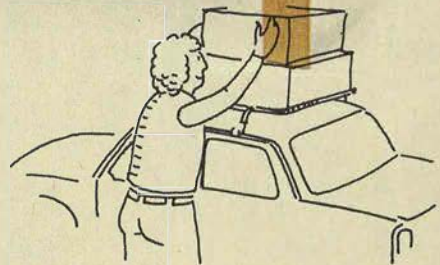

*Hur får du hem det du handlat? Titta på sidan 4! Där har du några förslag.*



## Efter den här sidan har du hela 77 Bordbar-bord kvar att själv upptäcka.

Och vi kan redan nu glädja dig med att inget av de återstående alternativen med de här delarna kommer att kosta mer än 297 kronor. De flesta faktiskt betydligt mindre.

Så titta in på vår Bordbar! Där står skivor, benbockar och underreden och väntar på att få bli kombinerade efter alla dina idéer.

**BORDBAR-TIPS:** Bordskiva 150×80 cm med vit laminat på båda sidor och två Troja benbockar av epoxilackerat stålrör. Se också sidan 104. Komplettd bord ..... **200:-**

**OLOF stol** **möbelfakta** Av massiv kvistig furu ytbehandlad med plastlack. Här i brun lasyr, på sidorna 97 och 110 kan du se den i furu natur. Brunrandigt tyg av bomull/lin och polyesterstoppad sits. Ny klädsel hösten 77. Monterbar. Höjd 83 cm, sitshöjd 45 cm och

bredd 48 cm. Form: Erik Wörts.  
Brun lasyr ..... **146:-**

**PEPPAR** cafégardin. Av naturfärgad fröskalsbomull med röd, blå, grön eller brun bandkant.  
Storlek 90×60 cm ..... **15:-**

*Toppen taklampa sidan 178. Emma tapet sidan 166. Country matta finns på våra varuhus.*

# Stolar

En karmstol eller en vanlig matbordstol? Det är en smaksak. Karmstolen tar lite mer plats men är i regel bekvämare att sitta länge i.

Det viktiga är att stolen passar i höjd till bordet och ett avstånd på 27-31 cm mellan sits och bordskiva är lagom. Säker är du inte förrän du provat.

Stolen ska ge ryggen ordentligt stöd och har du den i köket är det bra om den tål att spillas på.

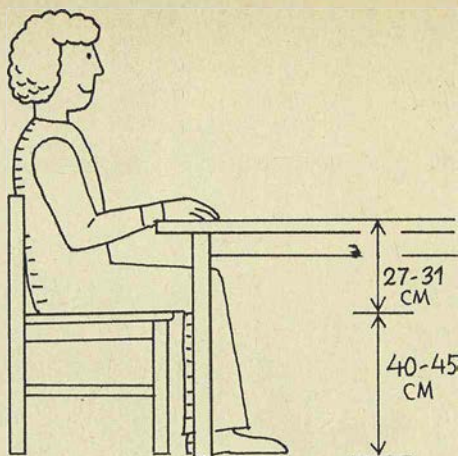

Pallen är bra som extra sittplats både i kök och vardagsrum. Har man flera är det en fördel om de är stapelbara. En hög pall med fotring är skön att ha när man arbetar i köket.

Till stolar och pallar utan fast klädsel finns en hel del lösa, tvättbara dynor att köpa (sidan 112). De sätter färg och ger ökad bekvämlighet.



FOLKE vit, brun eller signalröd



46:--



JET  
36:--



## ● möbelfakta

Läs mera om Möbelfakta på sidan 6!  
För normalt hemmabruk är baskraven fullt tillräckliga.

En stol eller pall med Möbelfakta har en målsättning som passar de flesta. För att uppfylla hållfasthetskraven får stolen bli inte ta skada av att vippas fram och tillbaka åtskilliga gånger med 70 kg belastning på sitsen. Kraven på stabilitet minskar olycksrisken – stolen får inte välta vid normal användning.

Är den speciellt hög eller djup anges det på etiketten med "hög sitt-höjd" eller "stort sittedjup".

**FOLKE stol** ●møbelfakta Kan det börja bättre än med en Möbelfakta-redovisad stol för 46 kronor? Folke har sits och ryggbrička av formsprutad polypropen och stomme av epoxilackerade stålror – välj på brunt, signalrött och vitt. Den vita stolen finns också med förkromad rörstomme. Ställbar ryggbrička, se bilden. Monterbar och stapelbar. Höjd 73 cm, sitshöjd 44 cm och bredd 45 cm. Design: BOX 25, arkitekter.

Vit, brun eller signalröd ..... 46:--  
Vit/krom ..... 52:--

**JET stol** ●møbelfakta Bekväm klappstol med stomme av rör, sits och rygg av plåt. Ytbehandlad med epoxilack. Fyra färger – vitt, gult, klarblått eller brunt. Höjd 76 cm, sitshöjd 44 cm och bredd 45 cm. Juryvald i Möbelinstitutets "Möbelsyn 77".

Välj färg ..... 36:--

Hur beställer man  
på postorder?  
Läs på sid 194!



SCALA  
59:–

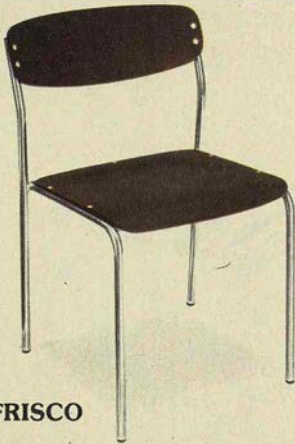

FRISCO

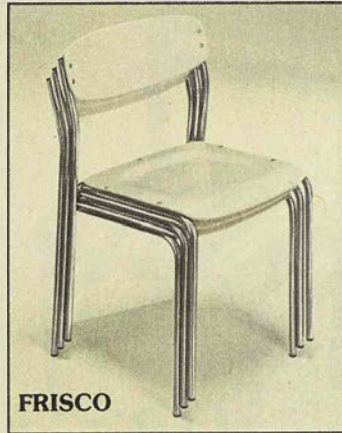

FRISCO



MALIN



ELEV 76:–



PREBEN



TELLUS



FIGGE



PEGGY

**SCALA** stol **☉möbelfakta** Sittskal av slät blank polypropylen i vitt, brunt, gult eller signalrött. Förkromat rörunderrede. Stapelbar. Höjd 80 cm, sitshöjd 44 cm och bredd 55 cm. Monterbar. Välj färg ..... **59:–**

**FRISCO** stol **☉möbelfakta** Sits och ryggbricka med ytfaner av ask eller björk – ytbehandlad med tinterbrun lasyr resp vitlack. Stativ av förkromat stålror. Stapelbar. Höjd 75 cm, sitshöjd 45 cm och bredd 47 cm. Monterbar. Form: Gillis Lundgren. Välj färg ..... **93:–**

**MALIN** stol **☉möbelfakta** Juryvald i Möbelinstitutets "Möbelsyn 77". Formpressad sits och rygg i vitt, gult eller signalrött. Höj- och

sänkbar 41/54 cm och ryggen är ställbar i höjd- och djupled. Epoxilackerat rörstativ. Bredd 45 cm. Monterbar. Hjulen säljs separat 4 st. 23 kronor. Välj färg ..... **160:–**

**ELEV** arbetsstol. Vit, gul, klarblå eller signalröd – vilken färg du än väljer på den här juniorstolen är priset lika suveränt. 76 kronor! Formpressad sits och rygg. Epoxilackerat stälrsrörsstativ. Höj- och sänkbar i fyra olika lägen. Höjd 71–77 cm, sitshöjd 43–49 cm och bredd 39 cm. Monterbar. Välj färg **76:–**

**PREBEN** stol. Massiv bok, sits av skiktlimmat faner. Bok natur, betsad i grönt eller i brunt. Plastlack. Höjd 82 cm, sitshöjd 45 cm, bredd 41 cm. Välj färg ..... **47:–**

**TELLUS** stol **☉möbelfakta** Massiv bokstol med skiktlimmad och formpressad sits. Ytbehandlad med plastlack, bok natur eller brun lasyr. Höjd 81 cm, sitshöjd 43 cm och bredd 41 cm. Välj färg ..... **52:–**

**FIGGE** stol **☉möbelfakta** Massiv bok betsad i grönt eller brunt. Skiktlimmad sits. Ytbehandlad med plastlack. Höjd 76 cm, sitshöjd 43 cm och bredd 50 cm. Monterbar. Form: Thomas Jelinek. Välj färg ..... **59:–**

**PEGGY** stol. Varmböjd bok ytbehandlad med vit eller mörkblå lack. Domestikkäddad sits, polyeterstoppad – tvättbart sitsöverdrag säljs för sig (sidan 112). Höjd 81 cm, sitshöjd 47 cm, bredd 41 cm. Välj färg ..... **88:–**



FRANK



ÖGLA 97:-



SAGA



DYNAM



CARLTON



OLOF brun lasyr 146:-



OLOF



FILIPIN



BRAGE



STABIL



GITTE

**FRANK** stol **möbelfakta** Massiv bok, naturfärgad eller i brun lasyr. Plastlack. Brunruttigt tyg. Höjd 78 cm, sitshöjd 43 cm bredd 48 cm. Form: Gillis Lundgren. Välj färg . 97:-

**ÖGLA** stol. Wienerstol av massiv varmböjd bok, skålad skiktlimmad sits. Höjd 88 cm, sitshöjd 46 cm, bredd 41 cm. Vitlack . 97:-

**SAGA** stol. Massiv bok. Klädd med tyg Koberg blått. Höjd 92 cm, sitshöjd 45 cm och bredd 49 cm. Kobergblå/vitlack . . . 186:-

**DYNAM** stol **möbelfakta** Svart väv. Polyeterstopning. Stomme av 22 mm förkromat stålrör. Monterbar. Höjd 81 cm, sitshöjd 45 cm och bredd 48 cm. Form: Gillis Lundgren. Moll svart/krom . . . . . 84:-

**CARLTON** stol **möbelfakta** Underrede av förkromad bult och tråd. Tyg Moll svart. Höjd 77 cm, sitshöjd 45 cm och bredd 48 cm. Form: Erik Wörts. Moll svart/krom . . 180:-

**OLOF** stol **möbelfakta** Massiv kvistig furu i naturfärg eller brun lasyr. Plastlack. Brunrandigt tyg. Polyeterstoppad sits. Monterbar. Höjd 83 cm, sitshöjd 45 cm, bredd 48 cm. Form: Erik Wörts. Nytt tyg hösten 77. Furu natur . . 157:- Brun lasyr . . 146:-

**FILIPIN** stol. Massiv furu i naturfärg eller brun lasyr. Plastlack. Brunrandigt tyg. Polyeterstoppad sits. Höjd 86 cm, sitshöjd 45 cm och bredd 44 cm. Nytt tyg hösten 77. Furu natur . . 160:- Brun lasyr . . 144:-

**BRAGE** stol. Massiv furu med plastlack. Furu natur och tyg Hebe blå/vitt eller brun lasyr och tyg Hebe brun/vitt. Polyeterstoppad sits. Höjd 82 cm, sitshöjd 44 cm, bredd 47 cm. Form: Erik Wörts. Välj färg . . 158:-

**STABIL** stol **möbelfakta** Massiv furu med sits av breda furuplattor. Plastlack. Höjd 78 cm, sitshöjd 45 cm och bredd 46 cm. Form: Karin Moberg. Juryvald i Möbelinstitutets "Möbelsyn 77". Massiv furu natur . 226:-

**GITTE** stol. Massiv furu i natur eller brun lasyr. Plastlack. Polyeterstoppad sits, tyg Långdans brunt. Höjd 84 cm, sitshöjd 44 cm, bredd 47 cm. Form: Karin Moberg. Furu natur . . 176:- Brun lasyr . . 160:-



FIGARO  
89:--



AMIRAL



EPOK



TOLEDO



TORPET

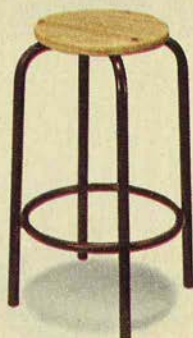
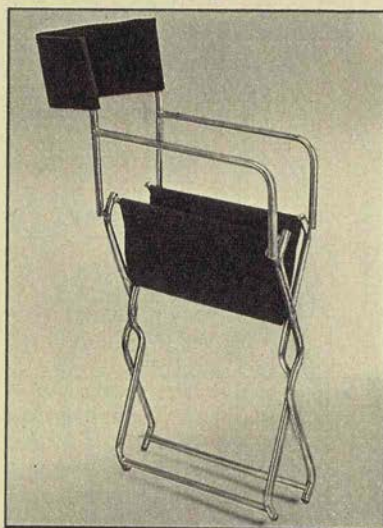

FREDDY

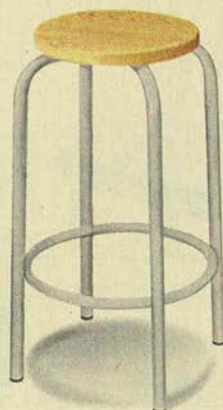

JERRY



**FIGARO** regissörstol. Stomme av 18 mm förkromade stålror. Sits och rygg av svart oöm polypropylenväv. Hopfällbar. Höjd 80 cm, sitshöjd 45 cm och bredd 52 cm. Svart/krom ..... **89:--**

**AMIRAL** karmstol **möbelfakta** Stomme av 22 mm förkromade rör. Armledarna virade med läderband. Sits, rygg och dyna i sandfärgat tyg. Höjd 77 cm, sitshöjd 44 cm och bredd 55 cm. Form: Karin Moberg. Sandfärg/krom ..... **316:--**

**EPOK** karmstol. Massiv varmböjd bok. Skålad skiktlimmad sits. Ytbehandlad med mörkröd lack. Höjd 82 cm, sitshöjd 46 cm och bredd 55 cm. Mörkröd lack ..... **184:--**

**TOLEDO** karmstol **möbelfakta** Massiv bokstol med skiktlimmad och formpressad sits. Plastlack på brun betgrund. Höjd 74 cm, sitshöjd 44 cm och bredd 49 cm. Brunbets ..... **108:--**

**TORPET** karmstol. Massiv bokstol med skiktlimmad sits. Ytbehandlad med vit eller signalröd lack. Monterbar. Höjd 72 cm, sitshöjd 43 cm och bredd 52 cm. Form: Karin Moberg. Vitlack eller signalröd lack ..... **112:--**

**FREDDY** pall **möbelfakta** Bar- och köks-pall med sits av massiv furu, ytbehandlad med plastlack. Rörunderrede brännlackerat i vitt eller brunt. Höjd 75 cm och sitsens dia-

meter 34 cm. Form: Karin Moberg. Vålj färg ..... **102:--**

**JERRY** pall **möbelfakta** Stapelbar pall med massiv furusits, ytbehandlad med plastlack. Epoxilackerat rörunderrede, vitt eller brunt. Höjd 45 cm och sitsens diameter 34 cm. Form: Karin Moberg. Juryvald i Möbelinstitutets "Möbelsyn 77". Vålj färg ..... **57:--**



YLVA

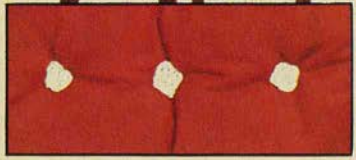

KING



BETTY



PIA

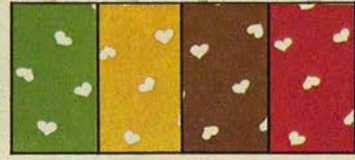

JUNO



SONJA



LIBRETTO

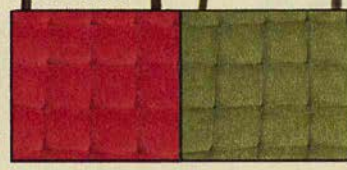

FAGER

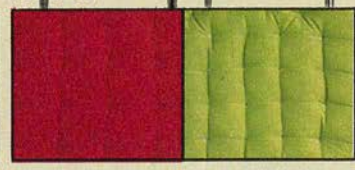

PEGGY



TOBY



GUSTAVA

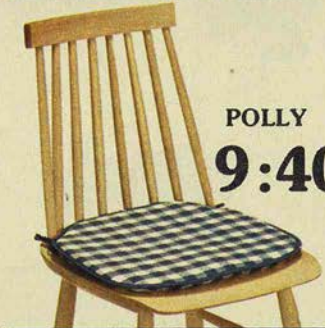
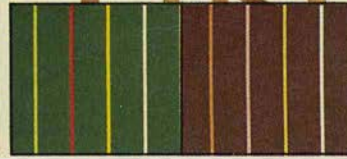

POLLY  
9:40

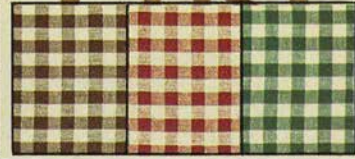

**YLVA** dyna. Enfärgad orange eller brun. Tyg av lin/bomull. Polyeterflock. Diameter 44 cm och 5 cm tjock. För bla Scopa fätölj samt Epok (bilden) och Ögla karmstolar. Välj färg ..... **19:50**  
**KING** stoldyna. Grön- eller brunrutig. Indiskt handvävt bomullstyg. Polyeterflock. Mått 44x40x6 cm. För bla Toledo (bilden) och Torpet stolar. Välj färg ..... **33:-**  
**BETTY** stoldyna. Vitt mönster på blå, grön, röd eller brun botten. Bomullstyg. Hel polyeter. Mått 41x39x2,5 cm. För bla Torpet, Tellus och Preben stolar. Välj färg .... **16:-**  
**PIA** stoldyna. Vita hjärtan på gul, blå, grön, röd eller brun botten. Bomullstyg. Bandkantad. Hel polyeter. Mått 41x39x2,5 cm. För bla Torpet (bilden), Toledo, Tellus och Preben stolar. Välj färg ..... **15:-**

**JUNO** stoldyna. Blå, grön, röd eller brun diagonalrand på naturfärgad botten. Bomullstyg. Hel polyeter. Mått 42x39x4 cm. För bla Scala (bilden), Frisco och Torpet stolar. Välj färg ..... **24:50**  
**SONJA** stoldyna. Röda blommor på brun botten. Bomullstyg. Polyeterflock. Mått 43x40x6 cm. För bla Frisco och Scala (bilden) stolar. Brun ..... **21:75**  
**LIBRETTO** stoldyna. Olivgrön, röd eller brun bomullsmanchester. Hel polyeter. Tvåtråd: Kemtvätt. Mått 39,5x38x4 cm. För bla Folke (bilden) och Scala stolar. Välj färg ..... **22:-**  
**FAGER** stoldyna. Enfärgad grön, röd eller brun. Bomullstyg. Hel polyeter. Mått 42x39x4,5 cm. För bla Scala och Frisco (bilden) stolar. Välj färg ..... **20:50**

**PEGGY** sitsöverdrag. För Peggy stol. Blommönster på brun eller blå botten. Bomull. Diameter 40 cm. Välj färg ..... **9:50**  
**TOBY** stoldyna. Rutig i orange, grön eller brun. Indiskt, handvävt bomullstyg. Hel polyeter. Mått 44x36,5x2,5 cm. För Figge stol. Välj färg ..... **18:50**  
**GUSTAVA** stoldyna. Randig med blå, grön eller brun botten. Bomullstyg. Hel polyeter. Mått 41x39x2,5 cm. För bla Preben (bilden) och Toledo stolar. Välj färg ... **15:50**  
**POLLY** stoldyna. Rutig i grönt, rött, blått eller brunt. Bomullstyg. Hel polyeter. Bandkantad. Mått 40,5x36,5x2 cm. För bla Preben (bilden) och Tellus stolar. Välj färg ..... **9:40**



# Nybyggare och ombyggare! Inred med Pax och få pengar över.



Pax-enheterna på bilden,  
med obehandlade Opti-  
dörrar (exkl Bygel handtag),  
kostar totalt bara

**2.329:–**

## Kort om Pax

Pax-skåpen bestämmer du själv utseendet på och inredning i. Välj dörrar i furufaner, laminat eller målningssbar hårdfiberplatta. Inred som skafferier, porslinsförvaring, garderob, linneskåp eller vad du vill. Pax ger dig praktisk och prisvärd förvaring vilket rum du än inreder.

**Material:** Skåpstommar och hyll-

plan är tillverkade av dubbellimmad hårdfiberplatta på ramverk med fyllning av Dufalite. Alla hög- och bänkskåp har 15 cm höga socklar. Med stommarna följer magnetlås, beslagssats och gångjärn till dörrarna.

Stommarna levereras obehandlade klara för målning. Ett enkelt jobb, du behöver inte ens grundmåla.

**Monterbarhet:** Pax-skåpen köper du omonterade, förpackade så att

du lätt kan ta dem på takracket med dig hem. Allt du behöver vid monteringen är den bipackade insexnyckeln, en hammare och en skruvmejsel. Monteringsanvisning följer med.

På IKEA-varuhusen finns en speciell broschyr där hela Pax-programmet är samlat. Där får du också råd och idéer som du har nytta av när du bygger. Hämta den på varuhuset eller beställ den från IKEA, 343 00 Älmhult (0476-19000).



**PAX** högskåp  
bredd 40, 50  
och 60 cm  
- 1 dörr

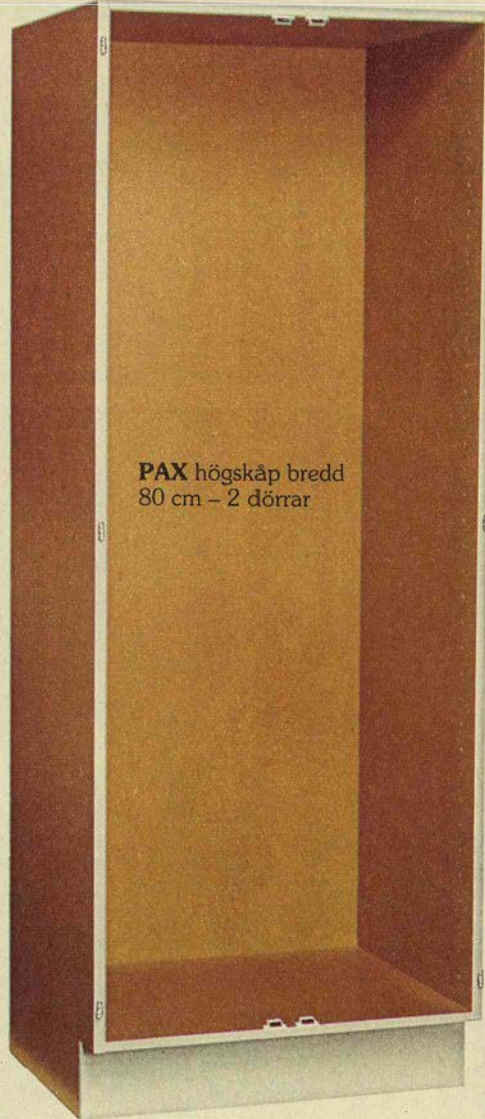

**PAX** högskåp bredd  
80 cm - 2 dörrar

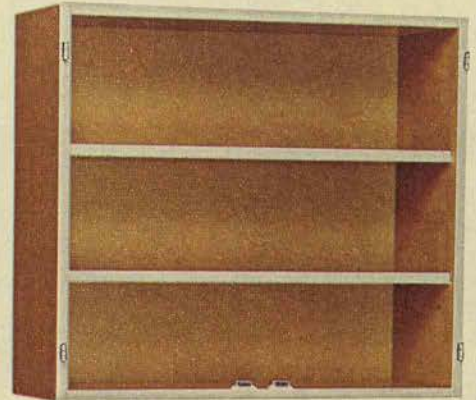

**PAX** väggskåp bredd 80 och  
100 cm - 2 dörrar

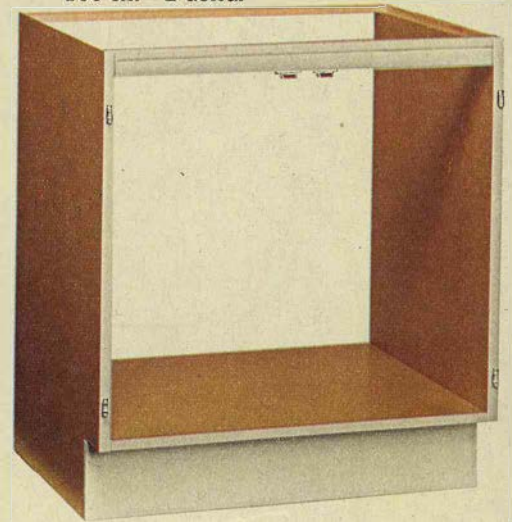

**PAX** bänkskåp bredd 80 och  
100 cm - 2 dörrar

## Bänkskivorna

PAX bänkskiva furumönstrad laminat. En sida naturfärgad och en sida brun. Tål 100° värme. 19 mm tjock. Vit kantlist. Bredd 60 cm.

Längd 42 cm	28:-	Längd 122 cm	66:-
Längd 62 cm	39:-	Längd 162 cm	88:-
Längd 82 cm	48:-	Längd 202 cm	111:-
Längd 102 cm	56:-	Längd 242 cm	134:-

PAX bänkskiva vit laminat. Väffelmönstrad yta. Tål 220° värme. 30 mm tjock. Kantlist av bok. Bredd 60 cm.

Längd 42 cm	39:-	Längd 122 cm	88:-
Längd 62 cm	52:-	Längd 162 cm	114:-
Längd 82 cm	67:-	Längd 202 cm	138:-
Längd 102 cm	78:-	Längd 242 cm	156:-



**PAX** bänkskivor

# Skåpen

PAX högskåp. Utan dörr/ar och inredning. Måttanpassade till svensk standard. Höjd 210 cm och djup 58 cm.

Bredd 40 cm **146:-** Bredd 50 cm **151:-**  
Bredd 60 cm **156:-** Bredd 80 cm **177:-**

PAX väggskåp. Utan dörr/ar. Två flyttbara hyllor. Höjd 70 cm och djup 28 cm.

Bredd 30 cm . **77:-** Bredd 40 cm . **81:-**  
Bredd 50 cm . **85:-** Bredd 60 cm . **89:-**  
Bredd 80 cm **103:-** Br. 100 cm . **115:-**

PAX hurts. Utan lådförstycken. Fyra låga, en hög låda. Höjd 88 cm och djup 58 cm.  
Bredd 40 cm ..... **178:-**

PAX fläkthylla. Flyttbara hyllor. Djup 10 cm.  
Bredd 60 cm **107:-** Bredd 70 cm **111:-**

PAX bänkskåp. Utan dörr/ar och inredning. Höjd 88 cm och djup 58 cm.

Bredd 20 cm . **79:-** Bredd 30 cm . **83:-**  
Bredd 40 cm . **87:-** Bredd 50 cm . **91:-**  
Bredd 60 cm . **95:-** Bredd 80 cm **99:-**  
Bredd 100 cm ..... **105:-**

PAX vägg/hörnskåp. Utan dörr. Välj låg dörr, 40 cm! Två flyttbara hyllor. Höjd 70 cm.  
Bredd 60+60 cm ..... **157:-**

PAX bänk/hörnskåp. För valfri inbyggnad, vänster eller höger. Ett hyllplan. Välj låg dörr, 40 cm! Höjd 88 cm och djup 58 cm.  
Bredd 100 cm ..... **189:-**

PAX bänkbelysning. Se sidan 113. Petsäkert jordat eluttag. 62×11 cm eller 123×11 cm, höjd 6 cm. Inkl lysrör:  
20 W ..... **79:-** 40 W ..... **94:-**

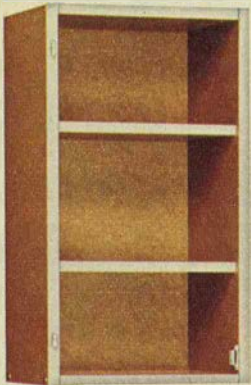

PAX väggskåp bredd 30, 40, 50 och 60 cm – 1 dörr

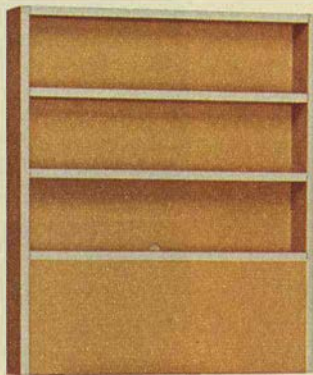

PAX fläkthylla

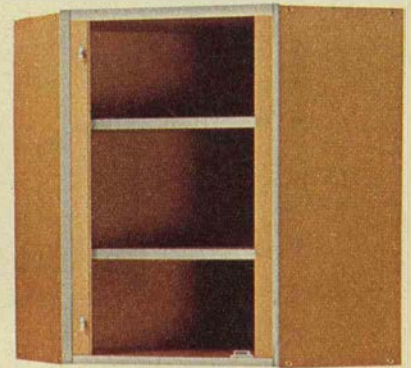

PAX vägg/hörnskåp – 40 cm dörr

## PAX hurts



PAX bänkskåp bredd 20, 30, 40, 50 och 60 cm – 1 dörr

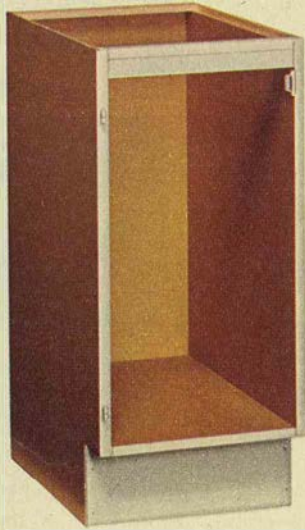

PAX bänkskåp/hörnskåp – 40 cm dörr

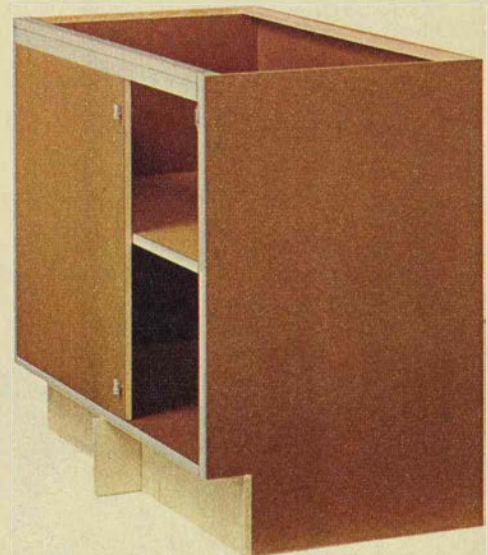

## Lådförstyckena

Med hurtsen följer fem lådor utan lådförstycken. Dessa säljs separat och finns i samma material och färger som dörrarna. Fyra är 12 cm höga och en är 19 cm.

PAX OPTI lådförstycken. Obehandlad hårdfiberplatta. 5 styck ..... **35:-**

PAX DUETT lådförstycken. Furulaminat. Välj på natur eller brunt. 5-styck ..... **71:-**

PAX lådförstycken furu. Klar plastlack på furu natur eller brun lasyr. 5-styck .... **91:-**

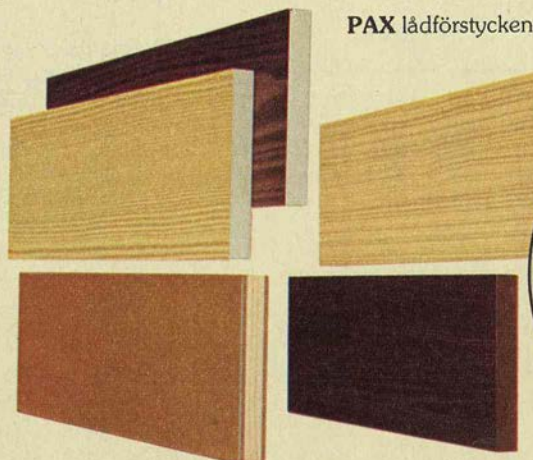

PAX lådförstycken

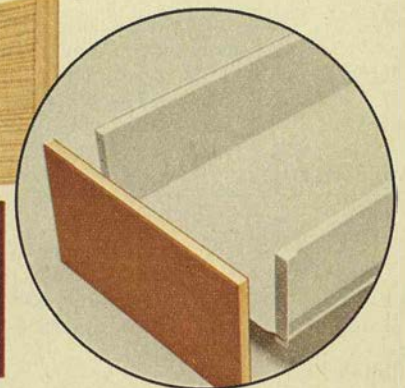

# Dörrarna

Alla modeller finns både som hög och låg dörr. Du behöver dubbel-dörr till 80 cm brett högskåp samt till 80 och 100 cm brett vägg- och bänkskåp. Höger- eller vänsterupphängning – det avgör du när du monterar.

PAX OPTI dörr. Obehandlad hårdfiberplatta på ramverk med fyllning av Dufalite.

PAX EFFEKT dörr. Stående fris och liggande spaltat furufaner i naturfärg. Yta av klar plastlack.

PAX DUETT dörr. Furumönstrad laminat. En sida naturfärgad, en sida brun. Välj sida när du monterar.

PAX OPTI

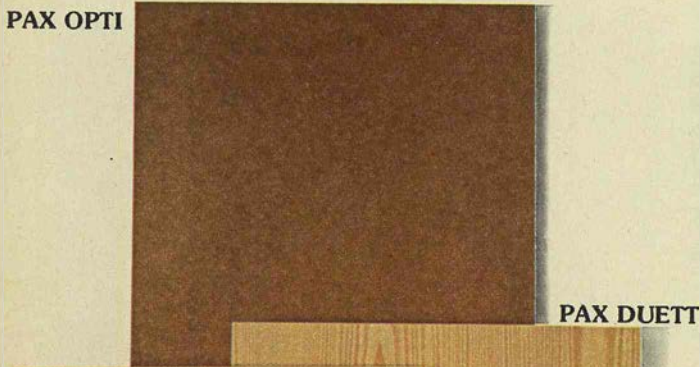

PAX DUETT

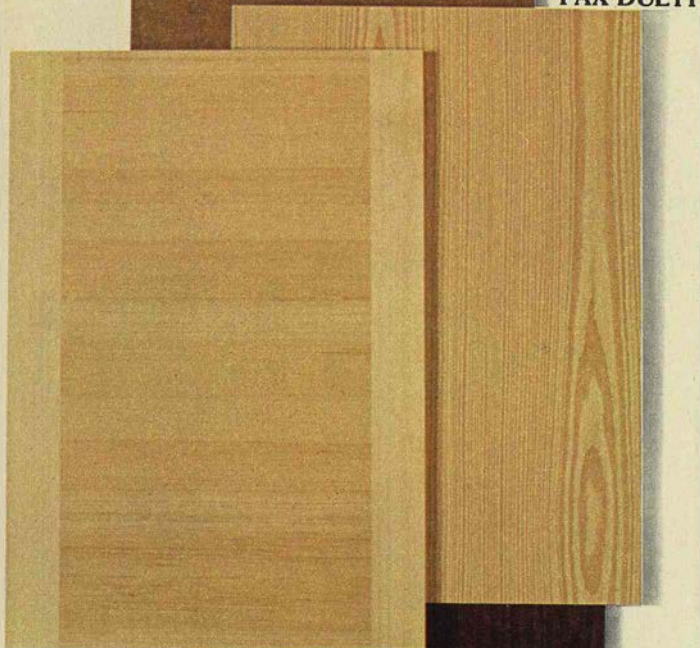

PAX EFFEKT



PAX DUETT

## Låga dörrar

Bredd	20	30	40	50	60	80*	100*
	cm	cm	cm	cm	cm	cm	cm
Pax Opti	15:-	16:-	18:-	20:-	23:-	37:-	41:-
Pax Effekt	36:-	47:-	57:-	64:-	71:-	114:-	129:-
Pax Duett	26:-	31:-	34:-	39:-	43:-	68:-	78:-

## Höga dörrar

Bredd	40	50	60	80*
	cm	cm	cm	cm
Pax Opti	38:-	43:-	49:-	76:-
Pax Effekt	129:-	153:-	177:-	258:-
Pax Duett	81:-	99:-	116:-	162:-

\*dubbeldörr

# Inredningen

Inredningsdetaljerna säljs styckvis för att du själv ska kunna välja precis den inredning du behöver. Och kunna komplettera i efterhand. Utförande – vit epoxilack om inget annat sägs.



A PAX hyllplan

B PAX trådhylla

C PAX trådback, låg

D PAX trådback, hög

E PAX skärbräda

F PAX garderobsinredn

G PAX grytskåpsinredn

H PAX handdukhängare

I PAX förvaringskorg

K PAX avfallskorg

L PAX kemikalieskåp

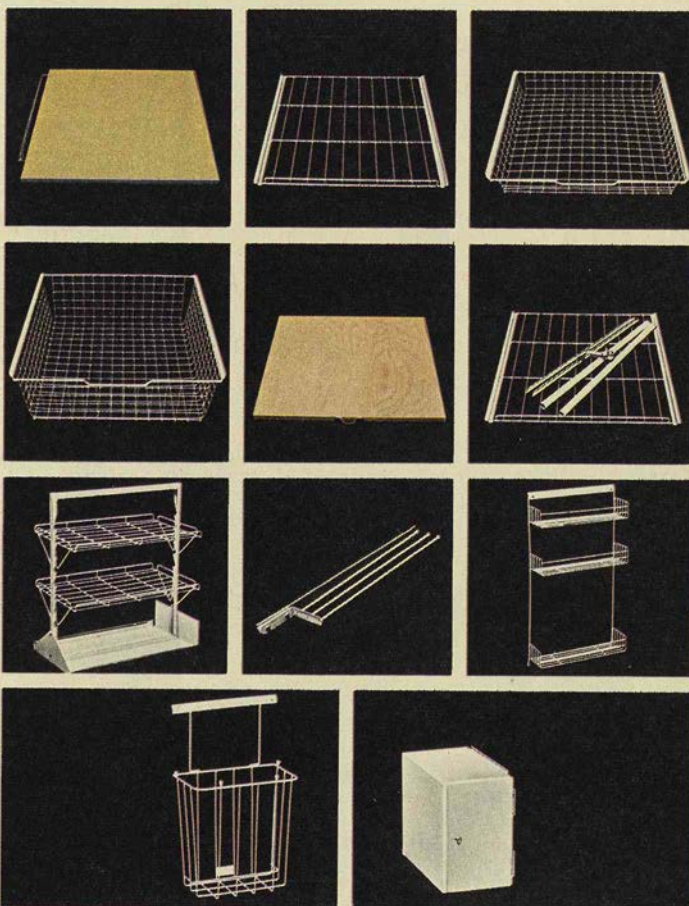

PAX hyllplan. Obehandlat, med hyllbärare. Säljs styckvis. Till skåp 30 cm 10:-, 40 cm 12:-, 50 cm 14:-, 60 cm 16:-, 80 cm 18:-.

PAX trådhylla. Glidlist. Till skåp 40 cm 13:-, 50 cm 15:-, 60 cm 17:-.

PAX trådback låg. 85 mm hög. Glidlist. Till skåp 40 cm 16:-, 50 cm 18:-, 60 cm 20:-.

PAX trådback hög. 185 mm hög. Med glidlist. Till skåp 40 cm 17:-, 50 cm 19:-, 60 cm 21:-.

PAX skärbräda. Bokfanerat lamellträ, med glidskenor. Till skåp 30 cm 35:-, 40 cm 41:-, 50 cm 47:-, 60 cm 54:-.

PAX garderobsinredning. Två stänger och trådhylla. Till skåp 40 cm 23:-, 50 cm 27:-, 60 cm 31:-, 80 cm 41:-.

PAX grytskåpsinredning. Utdragbar – kullagrad. Två trådhyllor. Till skåp 40 cm 145:-, 60 cm 155:-.

PAX handdukhängare. Utdragbar. Tre stänger 21:-.

PAX förvaringskorg. Tre fack. Hängs på skåpdörren eller i glidlist på skåpsidan. 57×31×10 cm 27:-.

PAX avfallskorg. Hängs på skåpdörren eller i glidlist på skåpsidan. 50×30×20 cm 19:-.

PAX glidlist. (Ej med på bilden). För avfallskorg, förvaringskorg och kemikalieskåp 1:50

PAX kemikalieskåp. Låsbart plåtskåp. Hängs på höger eller vänster sida i glidlist. 35×20×30 cm 31:-.

# Handtag och knoppar

Hos IKEA finns verkligen att välja på – handtag av behandlad aluminium eller stålplåt och knoppar i furu, krom, lack eller mässing. Prislåga detaljer både för dig som tänker bygga förvaring och för dig som redan har men vill förnya och variera.

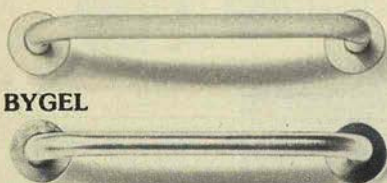

**BYGEL**

**BYGEL** handtag. Vit eller signlröd epoxilack eller glanseloxerad aluminium. Längd 150 mm. 2-styck. Valfärg ..... **10:50**



**ATOLL** handtag. Svart epoxilack eller förkromad stålplåt. Längd 127 mm. 6-styck. Svart ..... **12:50**  
Krom ..... **14:50**

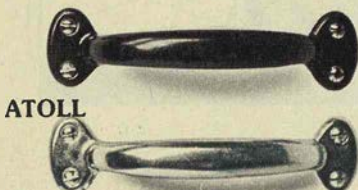

**ATOLL**

**CAMP** handtag. Svart epoxilack eller förkromad stålplåt. Längd 95 mm. 6-styck. Svart ..... **11:25**  
Krom ..... **13:50**

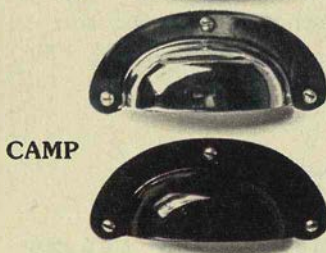

**CAMP**

**LINS** plastknopp. Ärtgrön, vit, brun, signlröd, krom eller mässing. Diameter 38 mm. 6-styck. Krom ..... **11:-**  
Mässing ..... **15:-**  
Övriga färger ..... **8:-**



**LINS**

**PLAN** massiv furuknopp. Plastlackad. Diameter 30, 48 och 60 mm. 30 mm, 6-styck ... **12:25**  
48 mm, 6-styck ... **15:50**  
60 mm, 2-styck ... **8:25**



**PLAN**

**TOPP** massiv furuknopp. Plastlackad. Diameter 30, 48 och 60 mm. 30 mm, 6-styck ... **11:50**  
48 mm, 6-styck ... **14:50**  
60 mm, 2-styck ... **7:25**



**TOPP**

**KONKAV** förmässingad metallknopp. Diameter 30 och 38 mm. 6-styck. 30 mm ..... **27:-**  
38 mm ..... **29:75**



**KONKAV**

**KABIN** mässingsknopp. Diameter 40 mm. 6-styck. Mässing ..... **36:-**



**KABIN**

**BUSTER**

**BUSTER** förmässingad metallknopp. Diameter 38 mm. 6-styck. Förmässingad metall **22:-**



# Ytbehandling

På våra varuhus finns också en stor gör-det-själv-avdelning. Där hittar du lackfärger som knyter an till vår möbel- och textilkollektion, lasyrer och olja för obehandlad furu och en hel del tillbehör – penselset, roller + tråg, lacknafta, maskeringstejp, spackel och slippapper m.m.



IKEA lackfärg. Svart, klarblå, ärtgrön, brun, vit, gul, mörkröd och signlröd. Dessutom en klarlack. Alla kulörens finns i 1-litersburkar.



IKEA furulasyr. Vattenbaserad. Finns på 1/2-litersburkar. Vit, gul, grön, blå, röd, brun och mellanbrun.



**METOD** furuolja. En vegetabilisk olja med acrylatbindemedel som sluter trätets porer och därigenom förhindrar fukt och smuts att tränga in. Finns på 1/2-litersburkar.

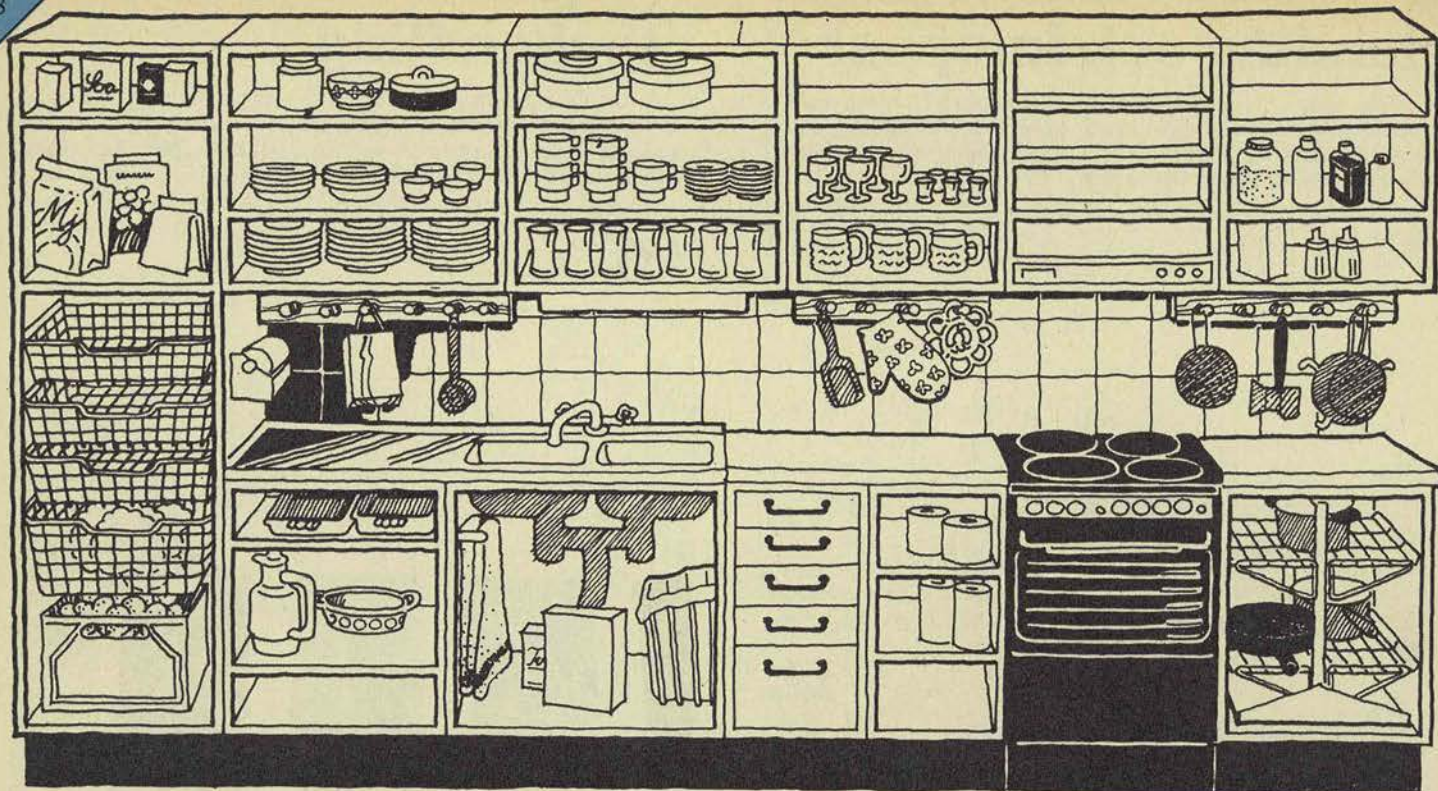

## Basköket

Köksarbetet kan indelas i tre huvudmoment: Matberedning, varmatlagning och diskning. Varje moment har speciella krav på arbetsplats, utrustning och förvaring. Och

genom att skapa samlade enheter för vart och ett av de tre arbetsmomenten, görs köksarbetet både enklare och säkrare. Bilden visar hur ett bra kök kan se ut och här

har vi tagit hänsyn till en rad viktiga saker. Läs mer om "basköket" i broschyren som nämndes på sidan 114.



## Pax är mycket mer än kök!

Här en bra idé till källare och hobbyrum som vi målat i signalröd lack. I sovrummet och hallen blir några högskåp perfekta garderober och med en matchande tapet och lister kan du göra skåpsdörrarna lite annorlunda. Några bänkskåp och kanske en hurts blir en fin musikbänk. Osv. Än en gång tycker vi att du ska titta i Pax-broschyren. Nu för tipsens skull!

**SELMA** pryttavla. Perforerad träfiberplatta med ram av massiv obehandlad furu. 12 krokar och skruv för upphängning följer med. Välj på vit, klarblå och signalröd.  
78×60 cm ..... 31:-  
120×60 cm ..... 35:-

**BOXER** förvaringsbox. Signalröd eller vitlackerad fiberpapp. Tre storlekar:  
I, 30×25×16 cm ..... 9:50  
II, 37×25×16 cm ..... 11:50  
III, 50×37×22 cm ..... 17:-

*Freddy pall sidan 111. Vinst hylla se sidan 68.*

# Har du fler idéer än du har råd med? Byggbiten!



Fem byggbitar som efter en knapp timmes jobb blev en fin blompedestal för bara 65:50. Måla eller lasera!

## 65:50

Det här är byggbitarna som behöves

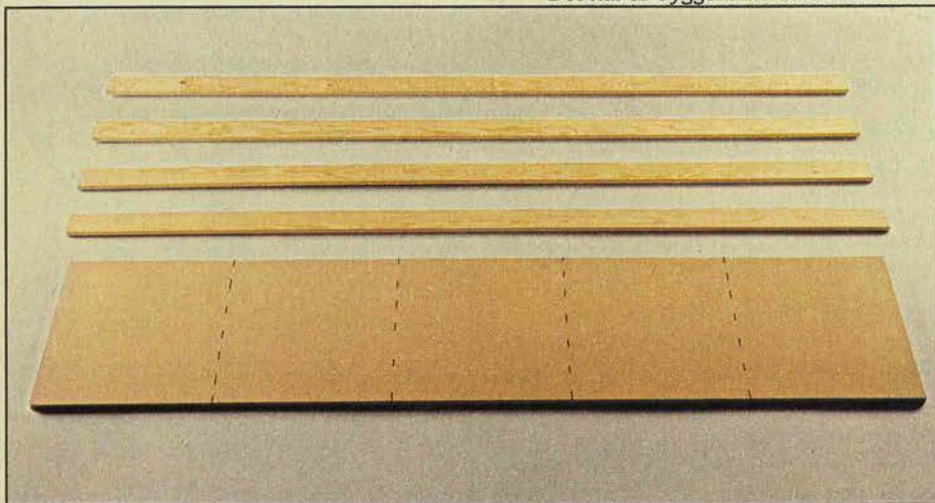

På våra varuhus finns en 16-sidig broschyr som utarbetats av Byggbitens idégivare och konstruktörer – Stephan Gip och Leif Qvist. Kom in och hämta den!

Här är byggbitarna: Spånplattor i tolv olika format (16 mm tjocka), furulister, proffllister, rundstavar, dekorlister, konsoler, lådor, beslag, kantlister som stryks fast, träpluggar, gångjärn, magnetlås och så naturligtvis spik, skruv, lim, lackfärg och allt annat du kan behöva. Byggbiten har också ett universalbeslag som hjälper dig att få vinkelräta hörn när du bygger. Och här några tips: Paneler, blombord, hyllor på längden och hyllor på tvären, sängar och nattbord, skötbord, rutschbanor, musikbänkar, skrivbord och arbetsbänkar, upphängning för trädgårdsredskap, skidställ... ja, listan kan göras oändlig. Och alla idéer är lika suveränt billiga att förverkliga på IKEAs Byggbiten.

Hämta broschyr och bli "byggbiten"!

# Våtrums-inredning

Bad-duschrum, toalett, tvättstuga och grovingång är alla utrymmen som ofta helt saknar eller är dåligt utrustade med fast förvaring.

IKEA har tagit fram Era-serien för att lösa förvaringsproblemen och göra våtutrymmena trivsamma och funktionella.

I badrummet kanske man vill ha plats för rena handdukar, badlakan, underkläder osv. Med ett 80 cm brett bänkskåp får man ett rejält förvaringsutrymme och dessutom en bra avlastningsyta som för småbarnsfamiljen blir ett praktiskt skötbord. Högskåpet ger i nederdelen

plats för en tvättkorg och överdelen blir, liksom väggskåpet, "barnsäker" förvaring för kosmetika och annat.

Är badrummet eller förvaringsbehovet inte så stort kan man istället välja ett mindre, väggmonterat badrumsskåp och en hylla. Dessa och speglarna hittar du på sidan 122.

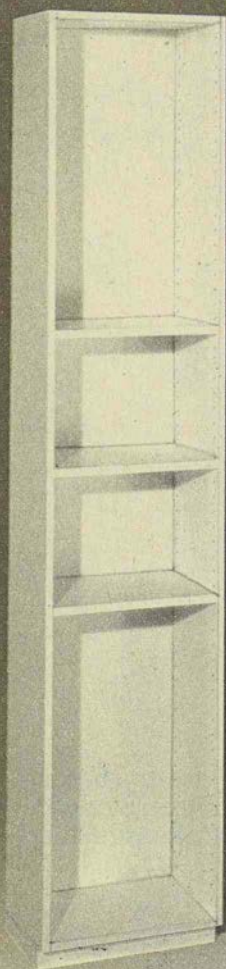

ERA högskåp+  
hyllplan+sockel



ERA lädförstycken



ERA låda

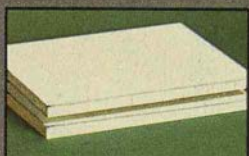

ERA hyllplan

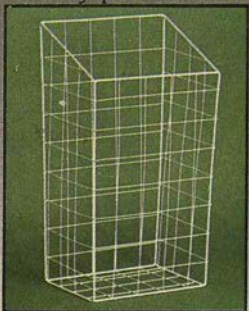

ERA tvättkorg

ERA standarddörr och jalousidörr

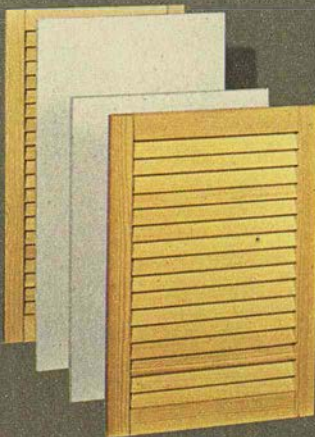

ERA väggskåp+hyllplan

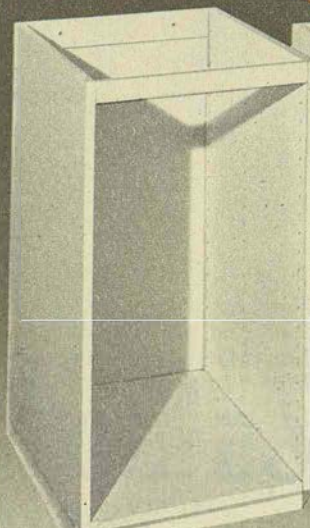
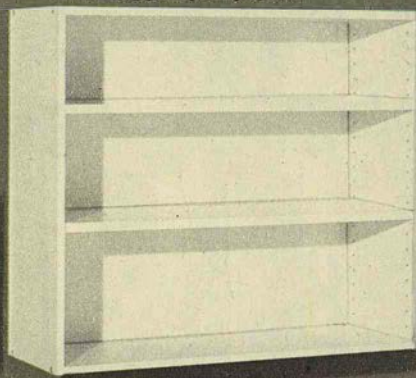

ERA bänkskåp 40 cm+sockel



ERA bänkskåp 80 cm+  
hyllplan+sockel+tvättställ

**ERA** **möbelfakta** Skåp, hyllor och standarddörrar är av vit laminat på spånplatta. Dörrar och lädförstycken kan dessutom fås i furu natur. Skåpen säljs utan dörrar, inredning och socklar. Välj två dörrar till 80 cm brett skåp.

ERA högskåp. Bredd 40 cm, djup 28 cm och höjd inkl sockel 205 cm.

Vit laminat ..... **123:-**

ERA sockel 40 cm ..... **12:-**

ERA hyllplan 40 cm, per styck ..... **6:-**

ERA bänkskåp 40 cm brett. Djup 58 cm och höjd inkl sockel 83 cm. Inred med hyllor eller lådor. Du kan också ha bara en låda och kanske kombinera med hyllplan och extra låg dörr (se bilden på nästa sida).

Vit laminat ..... **91:-**

ERA sockel 40 cm ..... **16:-**

ERA hyllplan 40 cm, per styck ..... **11:-**

ERA bänkskåp 80 cm brett. Djup 58 cm och höjd inkl sockel 83 cm. Kan kompletteras med bla. tvättställ.

Vit laminat ..... **114:-**

ERA sockel 80 cm ..... **18:-**

ERA hyllplan 80 cm, per styck ..... **18:-**

ERA tvättställ. Slagtålig emalj på plåt i vitt eller brunt. Överfyllnadsskydd och bottenventil. Anpassat till det 80 cm breda bänkskåpet. Vitt ..... **345:-** Brunt ..... **375:-**

ERA väggskåp. Bredd 80 cm, djup 28 cm

och höjd 70 cm. Vit laminat ..... **81:-**

ERA hyllplan 80 cm, per styck ..... **12:-**

ERA låda och lådsats. Se Era bänkskåp 40 cm. Lådsatsen omfattar fyra låga och en hög låda. Lädförstyckena säljs för sig.

Lådsats .. **79:-** Låg låda, per st . **17:50**

ERA lädförstycken. Välj på vit laminat och furu natur.

Lågt, vit laminat, st ..... **7:-**

Lågt, furu natur, st ..... **19:-**

Hel sats, vit laminat ..... **38:-**

Hel sats, furu natur ..... **99:-**

ERA standarddörr. För vänster eller högerhängning. Extra låg dörr används tillsammans med låda. Låg dörr, vit laminat . **21:-** Extra låg dörr, vit laminat ..... **17:-**

Fortsättning på nästa sida.





## Era i vått och torrt.

Fortsättning från föregående sida.

ERA jalusidörr. Massiv furu med klar plastlack. För vänster eller högerhängning. Extra låg dörr används tillsammans med låda.

Låg dörr, furu natur ..... 83:-  
Extra låg dörr, furu natur ..... 74:-

Kombinera med Pax bänkskivor, se sidan 114. Knoppar och handtag sid 117. Era tvättkorg som passar in i högskåpets nederdel finns på våra varuhus. Där finns också en rostfri tvätttho som kan sättas ner i det 80 cm breda bänkskåpet – idé för tvättstugan.

JUNGMAN duschdraperi. I natur, grönt, gult, blått, rött eller brunt. Av 100% bomull. Zepelbehandlat – smuts och vattenavvisande. Säljs utan stång.  
Storlek 180×200 cm ..... 92:-

PAR tandborstställ. Inkl muggar. Furu natur eller brun lasyr ..... 21:-

Bastutrall och Vinjett spegel finns på våra varuhus.

JUNGMAN duschdraperi.

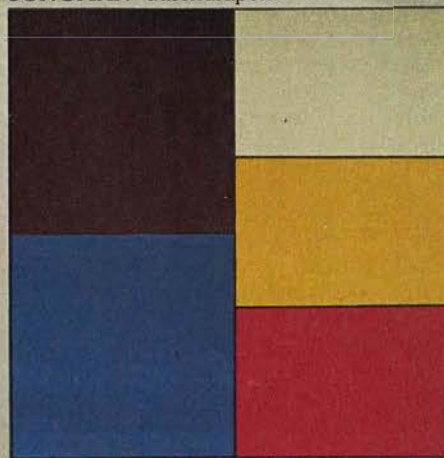

## SERIE

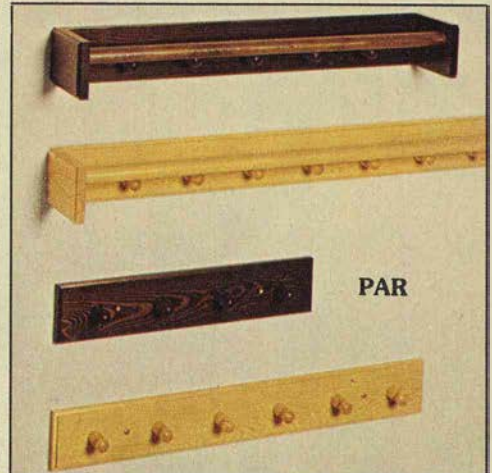
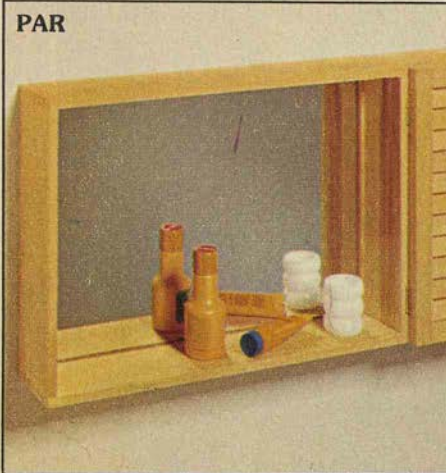
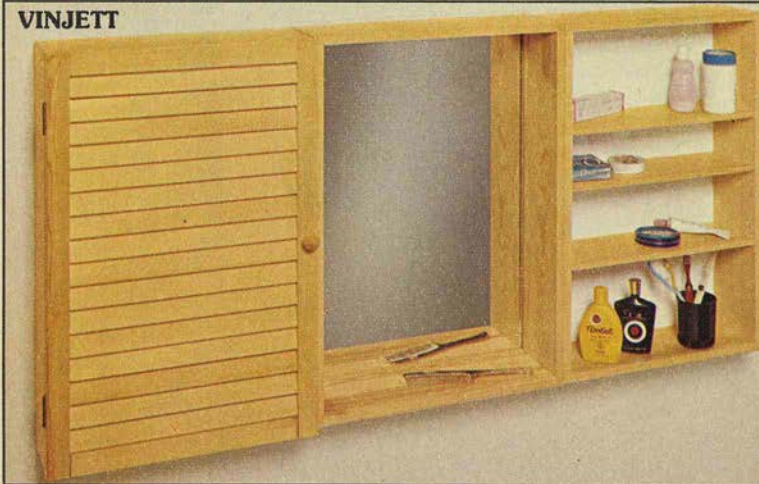
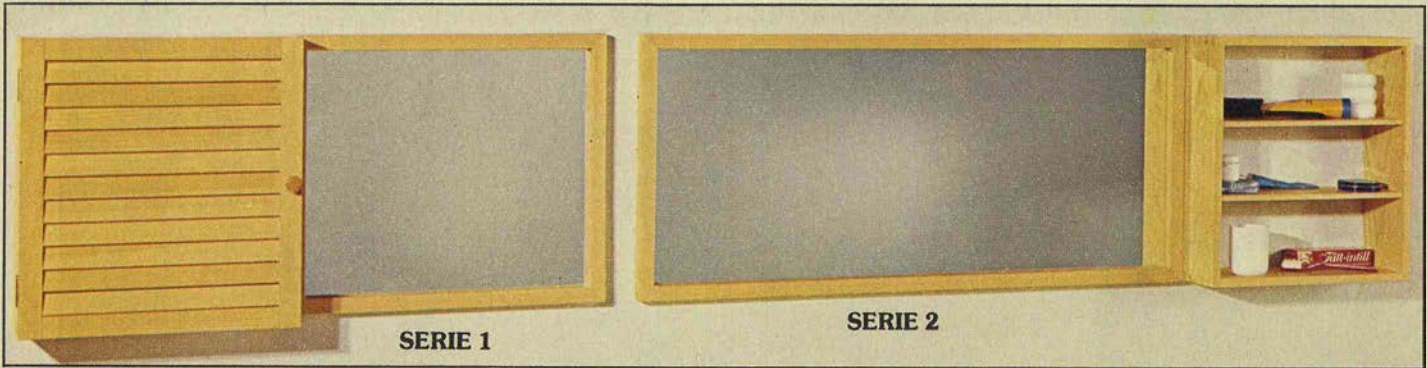

**SERIE.** Massiv furu med polyuretanlack. Skåp och hylla med sinkade hörn. Spegelns ram med klar plastlack. Gemensam höjd 43 cm.  
**SERIE** badrumsskåp. Vänster- eller högerhängd jalusidörr. Två flyttbara hyllor. Bredd 40 cm och djup 15 cm.  
 Furu natur ..... **149:-**  
**SERIE** spegel 1 och 2.  
 Bredd 50 cm ..... **71:-**  
 Bredd 100 cm ..... **91:-**  
**SERIE** badrumshylla. Två flyttbara hyllor. Bredd 40 cm och djup 13 cm.  
 Furu natur ..... **89:-**

**VINJETT.** Massiv furu med polyuretanlack. Gemensam höjd 60 cm.  
**VINJETT** badrumsskåp. Vänster- eller högerhängd jalusidörr. Tre flyttbara hyllor. Bredd 40 cm och djup 15 cm.  
 Furu natur ..... **169:-**  
**VINJETT** badrumsspegel (inte med på bilden, Par spegelfack kan du läsa om nedan). Bredd 80 cm ..... **97:-**  
**VINJETT** badrumshylla. Tre flyttbara hyllor. Bredd 40 cm och djup 13 cm.  
 Furu natur ..... **99:-**  
**CHRISTEL** badrumsskåp. Ram av massiv furu. Klar plastlack. Tvådelad skjutbar spegel. Invändig glashylla. Vitlackerad rygg. Bredd 80 cm, djup 12 cm och höjd 55 cm.  
 Furu natur eller brun lasyr ..... **139:-**

**PAR.** Alla delar är av massiv furu ytbehandlade med klar plastlack.  
**PAR** spegelfack. Sinkade hörn. Spegelglas i ryggen. Anpassad i storlek till Serie och Vinjett. Bredd 60 cm, djup 13 cm, höjd 43 cm.  
 Furu natur ..... **106:-**  
**PAR** toalettpappershållare. Rulle följer med. Furu natur eller brun lasyr ..... **26:-**  
**PAR** hush.pappershållare. Rulle följer med. Furu natur eller brun lasyr ..... **28:-**  
**PAR** handdukhängare. Furu natur eller brun lasyr.  
 Längd 60 cm **34:-** Längd 90 cm **43:-**  
**PAR** knopphängare. Furu natur eller brun lasyr.  
 Längd 40 cm **14:-** Längd 60 cm **19:-**

Par tandborstställ sidan 121.



## Välkommen ut ur duschen!

Som du ser behövs det inte mycket för att få det ombonat där du ska ta igen dig efter duschen. En bänk, en färgglad matta, en hylla för "lukt-gott" och någonstans att hänga morgonrocken.

Halkfritt med bastutrall och vått på rätt sida med duschdraperi. Välkommen in på IKEA!

**SAUNA.** Pall, bänk och långbänk (bilden) av massiv obehandlad furu. Bredd 40 cm och höjd 40 cm.

Pall, längd 40 cm	45:-
Bänk, längd 80 cm	59:-
Långbänk, längd 100 cm	72:-

**MONA** badrumsmatta. En flossamatta i plast. Blå, röd, brun eller grön. Storlek 60×90 cm

31:-

**CILLA** duschdraperi. Blått, gult, brunt eller grönt. PVC. Stång säljs separat. Storlek 180×180 cm

43:-

Kant hylla sidan 86. Par handdukhängare sidan 122. Bastutrall finns på våra varuhus.



# Sängar

Sängen är vår viktigaste möbel och botten + madrass är sängens viktigaste delar.

Människan har olika krav på fjädring, mjukhet, längd och bredd. Så

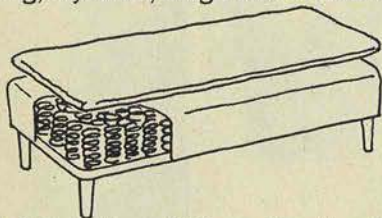

1. *Spiral- eller resårkärna och en tunn bäddmadrass.*

Resårkärnan har i allmänhet en fastare fjädring, spiralkärnan en mjukare.

provligg och känn efter! Undersök och fråga!

En tumregel: Ju tyngre kropp desto högre bärighet behövs, ju kraftigare kroppskonturer desto bättre

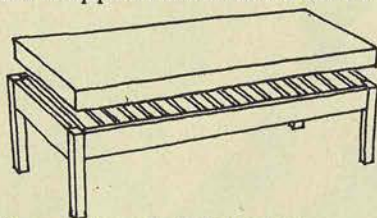

2. *Stum botten och tjock madrass.*

En rullribbotten av träribbor fästade på band är lätthanterlig och ger bädden bra ventilation. Madrassen, av tex polyeter, bör vara minst 10 cm tjock.

mjukhet behövs. Ryggraden ska behålla sin naturliga form också när man ligger.

Här är tre principer för en skön säng:

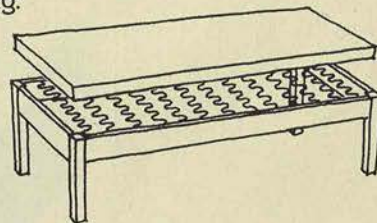

3. *Tunn fjädrande botten och något tunnare madrass.*

Botten av sicksack-fjädrar, gummiband eller skiktlimmade, fjädrande träribbor. En lämplig madrass är minst 7 cm tjock och gjord av polyeter.



STRIMMA/TINTO

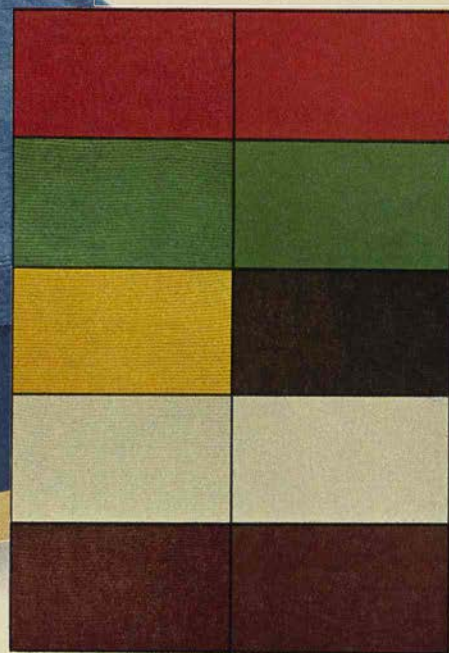

## ● möbelfakta

Läs mer om Möbelfakta på sidan 6!  
För normalt hemmabruk är baskraven fullt tillräckliga.

För sängen med madrass ger Möbelfakta besked om fjädringen hos sängbotten och madrass i kombination – fast, medelmjuk eller mjuk. För sängen utan madrass rekommenderar Möbelfakta lämplig madrassstyp.

Så här testas hållbarheten: Sängstomme, ben och gavlar utsätts för belastnings- och skakningsprov. Vidare görs ett utmattningsprov som

efterliknar en praktisk användning av bädden under många år.

**SULTAN.** IKEAs resårsängsprogram, redovisat med Möbelfakta, bygger på två olika resårsystem med olika fasthet/bärighet:

1. Sultan Lyx med Bonell resårkärna och fastare fjädring. 2. Sultan Komfort med handflätad spiralkärna och mediumfjädring. Provligg båda hos IKEA innan du bestämmer dig!

Och du har fler möjligheter att anpassa sängen till dina behov och önskemål: Sultan finns i fem resp fyra olika bäddmått (bäddens längd bör vara minst 20 cm längre än kroppslängden) och du kan välja ben eller sockel som underrede.

En Sultan Lyx 90×200 cm med ben och bäddmadrass kostar 452 kronor. Vem har sagt att en resårsäng måste vara dyr?

**TINTO** sängtopp [MED] [VBN] [FAKTA] Skräddarsydd resårsängklädsel som lätt kan tas av och tvättas. Enfärgad stretchfrotté av 75% bomull och 25% nylon. Sydd för resårsängar 90, 105, 120 och 160 cm breda och 200 cm långa. Här är färgerna du har att välja på: Natur, signalröd, ärtgrön, mellanblå, svart och brun.

För säng 90×200 cm ..... **59:75**  
För säng 105×200 cm ..... **67:-**  
För säng 120×200 cm ..... **73:-**  
För säng 160×200 cm ..... **88:50**

**STRIMMA** överkast. Sniljeöverkast av 100% bomull som är färgkoordinerat till sängtopp Tinto. Välj på natur, signalrött, grönt, mellanblått, brunt och gult.

Storlek 150×250 cm ..... **57:50**  
Storlek 220×250 cm ..... **79:-**

## Sultan Lyx

### ● möbelfakta

Fast fjädring, god bärighet och relativt ytfast. Klädd med blått bolster. Matelasserade sidor.

*Materialdeklaration: Träram, ribbotten, polypropylenväv, Bonell resårkärna med 110 resårer per kvm, sisalmatta, blandvadd och bolster. Bolstret är av okrymt syntetfiber och jacquardvävt.*



**SULTAN LYX** madrass. I storlekar och med bolster som sängen. Polyeter svept med blandvadd. Mönsterstickad.

SULTAN LYX säng	
Bäddmätt 90×200 cm	339:-
Bäddmätt 90×210 cm	380:-
Bäddmätt 105×200 cm	413:-
Bäddmätt 120×200 cm	453:-
Bäddmätt 160×200 cm	638:-

SULTAN LYX madrass	
Bäddmätt 80×200 cm	90:-
Bäddmätt 90×200 cm	94:-
Bäddmätt 90×210 cm	98:-
Bäddmätt 105×200 cm	116:-
Bäddmätt 120×200 cm	138:-
Bäddmätt 160×200 cm	180:-

## Sultan Komforto

### ● möbelfakta

Mediumfjädring, utmärkt bärighet och god ytmjukhet. Guldfärgat bolster. Matelasserade sidor.

*Materialdeklaration: Träram, ribbotten, 5 mm polyeter, polypropylenväv, handflätad spiralkärna med 395 spiraler per kvm, fibermatta, blandvadd, 25 mm polyeter och bolster. Bolstret är av okrymt syntetfiber.*

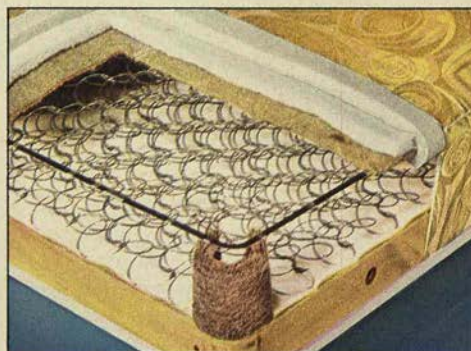

**SULTAN KOMFORTO** madrass. I storlekar och med bolster som sängen. Polyeter svept med blandvadd. Mönsterstickad.

SULTAN KOMFORTO säng	
Bäddmätt 90×200 cm	489:-
Bäddmätt 105×200 cm	562:-
Bäddmätt 120×200 cm	641:-
Bäddmätt 160×200 cm	849:-

SULTAN KOMFORTO madrass	
Bäddmätt 80×200 cm	98:-
Bäddmätt 90×200 cm	103:-
Bäddmätt 105×200 cm	126:-
Bäddmätt 120×200 cm	151:-
Bäddmätt 160×200 cm	196:-

## Sultan socklar och ben

Prisuppgifterna på Sultan-sängarna avser bolsterklädda sängar utan ben eller sockel. SULTAN ben är fyrstycksförpackade. Höjd 23 cm. Välj dem i naturfärgat trä eller i vitlack.

Per sats ..... 19:-  
SULTAN sockel är 15 cm hög och monterbar. Välj mellan följande storlekar och utföranden:

Storlek 90×200 cm i furufolie natur, rödbrun lasyr, tinterbrun folie eller vitlack .... 94:-

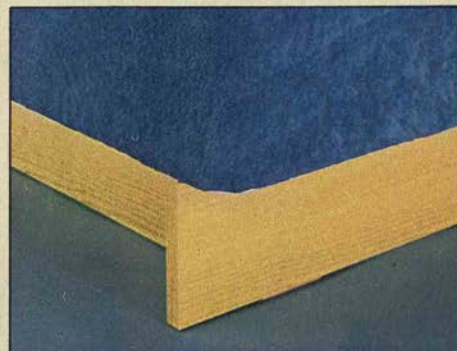

Storlek 105×200 cm i furufolie natur, rödbrun lasyr, tinterbrun folie eller vitlack

.....	105:-
Storlek 120×200 cm i furufolie natur eller vitlack	119:-
Storlek 160×200 cm i furufolie natur eller vitlack	141:-

Till Sultan-sängarna finns på IKEA flera gavelalternativ, på de följande sidorna visar vi några förslag. De säljs separat och ger därför också dig som redan har resårsängar möjlighet att komplettera.



COMO 180/VITVÅ

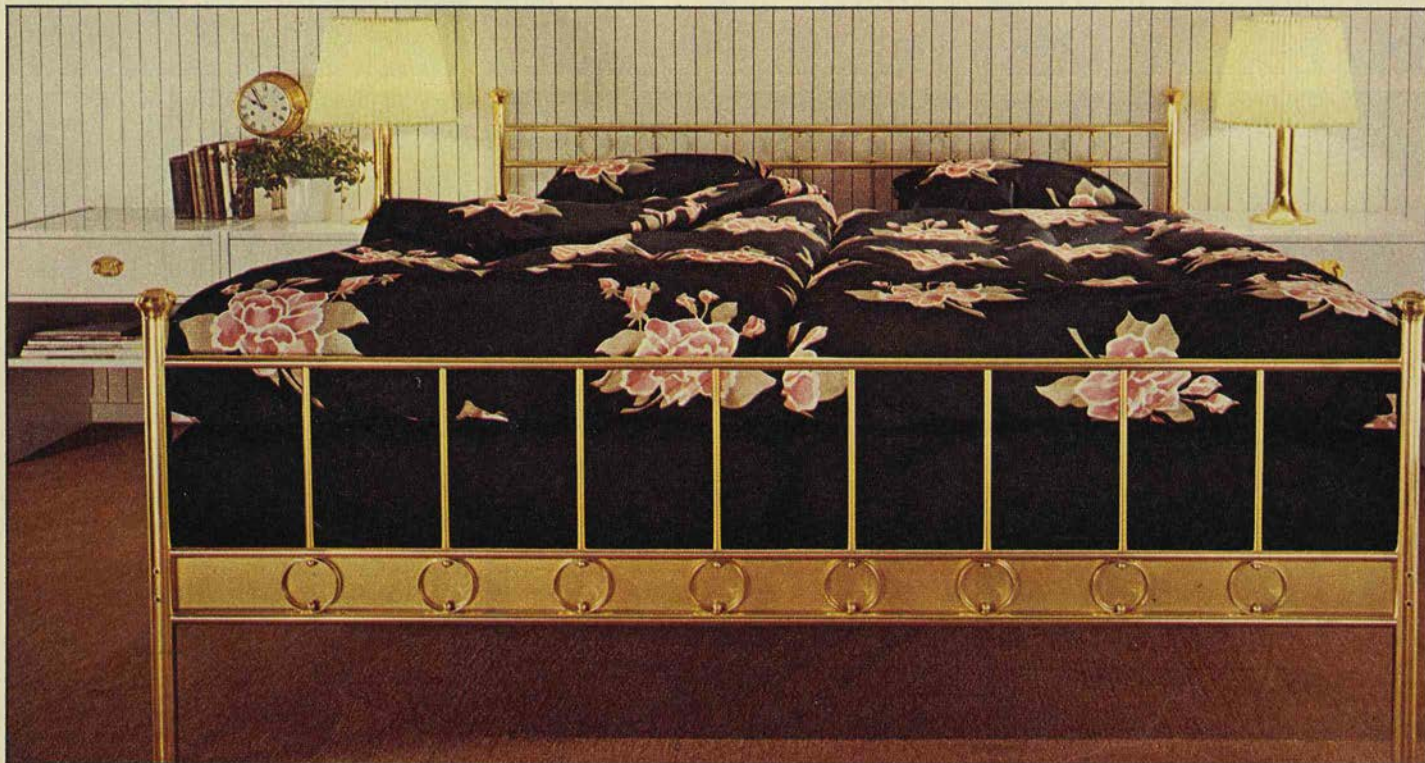

**COMO** gavelpar med sänggram. Gavlar av mässing och sänggram av mässingfärgade vinkejärn. Huvudgaveln är 91 cm hög och fotgaveln 71 cm. Två bredder:

COMO 105×200 cm. Ytermått 110×210 cm. Tre bäddalternativ nedan.

Gavelpar+sänggram ..... **722:-**

COMO 180×200 cm. Ytermått 186×210 cm. Tre bäddalternativ nedan.

Gavelpar+sänggram ..... **1.152:-**

*Tre bädd-alternativ till Como-sängarna:*

Välj med 105 cm bäddmått till enkelsängen och med 90 cm bäddmått (två st) till dubbelsängen.

1. Sultan resårsäng+Sultan bäddmadrass (sidan 124).

2. Slummer resår-madrass (sidan 133)+fast eller fjädrande rullribbotten.

3. Sencello polyetermadrass (sidan 133)+fast eller fjädrande rullribbotten.

Fast rullribbotten 105 cm kostar 56:- och fjädrande 76:-.

Fast rullribbotten 90 cm kostar 52:- och fjädrande 72:-.

**FJÄLLBACKA** överkast. Enfärgat, jacquardvävt överkast av 74% bomull och 26% rayon. Välj på vitt, natur (bilden) och rosa. Storlek 150×250 cm ..... **124:-**

**VITVÅ** avlastningsbord. Vit eller mörkröd lack. Låda flyttbar i två lägen. Monterbart. Bredd 55 cm, djup 46 cm och höjd 58 cm. Vit eller mörkröd lack ..... **187:-**

*Pion påslakanset sidan 127. Tinto sängtopp sidan 124. Privat bordlampa sidan 176. Velour heltäckningsmatta sidan 157. Lisa tapet sidan 167.*

**Läs försäljningsvillkoren på sid 5!**



## På IKEA räcker pengarna oftast till sängborden också.

**SORRENTO** gavelpar med sängram. Rör-gavlar i vitlack och mässing, vitlackerade ramar av vinkeljärn. Huvudgaveln är 118 cm hög och fotgaveln 87 cm. Två bredder:

**SORRENTO 90**×200 cm. Yttermått 95×213 cm. Kan också bäddas med en Slummer resårmatrass (sidan 133)+ fast sängbotten (52:–)

Gavelpar+sängram ..... **618:–**

**SORRENTO 160**×200 cm. Yttermått 165×213 cm.

Gavelpar+sängram ..... **789:–**

**SORRENTO** avlastningsbord. Vitlackerat rörstativ. Tidningshylla och rökfärgad glas-skiva. Bredd 55 cm, djup 45 cm och höjd 56 cm. Monterbart. Vitlack/mässing ... **240:–**

**SULTAN** resårsäng och bäddmatrass och Tinto sängtopp – se sidorna 124 och 125.

**PION** påslakanset. Ren bomull/mangelfri kvalitet. Påslakan 150×210 cm, örngott 50×60 cm och lakan 150×250 cm. Blått, rött eller brunt. Helt set i valfri färg . . **117:–**



KANADA gavel

219:–



VALLA

FURBO



**KANADA** resårsänggavel. Ram av massivfuru och gavelspiegel av furufanerad spånplatta. Ytbehandlad med klar plastlack. Skruvas i resårsängen. Bredd 160 cm och höjd 70 cm. Form: Karin Mobring.  
Furu natur ..... **219:–**

**SULTAN** resårsäng, bäddmadrass och sockel – se sidorna 124 och 125.

**VALLA** avlastningsbord **MÖBELFAKTA** Furu natur eller brun lasyr. Klar plastlack. Klothjul följer med. Monterbart. Bredd 50 cm, djup 50 cm och höjd 50 cm.  
Furu natur eller brun lasyr ..... **183:–**

**GLENN** överkast **MED VÖN FAKTA** Tvärrandigt överkast med varp av 100% bomull och

inslag av 25% ren ny ull och 75% rayon. Gult eller rött.  
Storlek 150×250 cm ..... **104:–**

*Tinto sängtopp sidan 124.*

**FURBO.** Sovrumsinredning för furuentusiaster! Furufanerad och med klar plastlack. Furbo säljs som komplett paket för enkelsäng eller för dubbelsäng, hyllan säljs för sig. De här delarna ingår till enkelsängen, dubbelt antal till dubbelsängen:  
FURBO panel. Tre panelskivor, var och en 50 cm bred och 113 cm hög.  
FURBO fotgavel och sockel. Bredd 92 cm och höjd 53 cm. Sockelns längd 200 cm.  
FURBO avlastningsbord **MÖBELFAKTA** Bredd 50 cm, djup 37 cm och höjd 49 cm.

Komplett paket för enkelsäng (90 cm bred), furu natur ..... **706:–**  
Komplett paket för dubbelsäng (2×90 cm bred), furu natur ..... **1.412:–**  
FURBO hylla. Remmar av läder. Bredd 50 cm och djup 20 cm. Furu natur ..... **43:–**

**SULTAN** resårsäng och bäddmadrass – se sidorna 124 och 125.

**MY** påslakanset **MED VÖN FAKTA** Påslakanset i mangelfri kvalitet av 100% bomull. Lakan och örngott med vit botten. Påslakanet är vändbart – vit respektive blå eller brun botten. Påslakan 150×210 cm, örngott 50×60 cm och lakan 150×250 cm. Lågpris!  
Helt set i blått eller brunt ..... **108:–**



Du kan också bygga in  
Boman toalettbord i  
möbleringen kring sängarna.

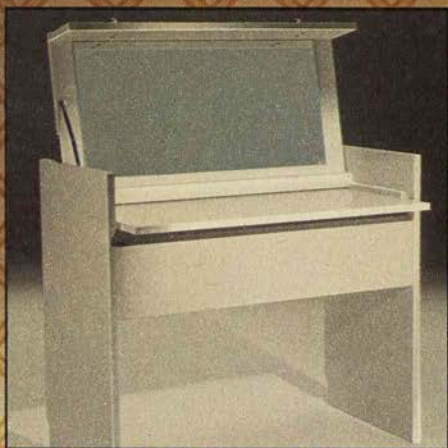

## Har du tänkt på en sak...

Att man sover bort en tredjedel av sitt liv, att man därför måste satsa på hållbara och liggriktiga sängar, att det är förnuftigt med hyllor och lådor på bekvämt räckhåll, att man behöver ett bra och riktat läsljus och att det känns lättare att vakna när solen skiner. Har du tänkt på det? Det har vi! Och dessutom förverkligat tanken i det här sovrummet.

**TORMER** huvudgavel. Bredd 97 cm, djup 19 cm och höjd 70 cm. För 90 cm bred säng. Vitlack ..... **124:-**

**BOMAN** avlastningsbord. Två lådor, en utdragsskiva för kaffekoppen och ett öppet fack för böcker och tidningar. Bredd 40 cm, djup 40 cm och höjd 70 cm. Vitlack ..... **248:-**

**BOMAN** hörnsektion. Två utrymmen, djupa in till väggen. Flyttbar hylla. Bredd 68 cm, djup 40 cm och höjd 70 cm. Vitlack ..... **248:-**

**BOMAN** byrå. Nedfällbar klaff och två lådor. Bredd 80 cm, djup 40 cm och höjd 70 cm. Vitlack ..... **363:-**

**BOMAN** toalettbord. Klaff med invändig spegel, utdragbar skiva. Bredd 80 cm, djup 40 cm och höjd 70 cm. Vitlack ..... **352:-**

**SULTAN** resäsäng, bäddmadrass och sockel – se sidorna 124 och 125.

*Sova påslakan och lakan och Polka ömgott sidan 146. Tinto sängtopp sidan 124. Stram tapet sidan 166. Funka bordlampa och Sor-din heltäckningsmatta finns på våra varuhus.*

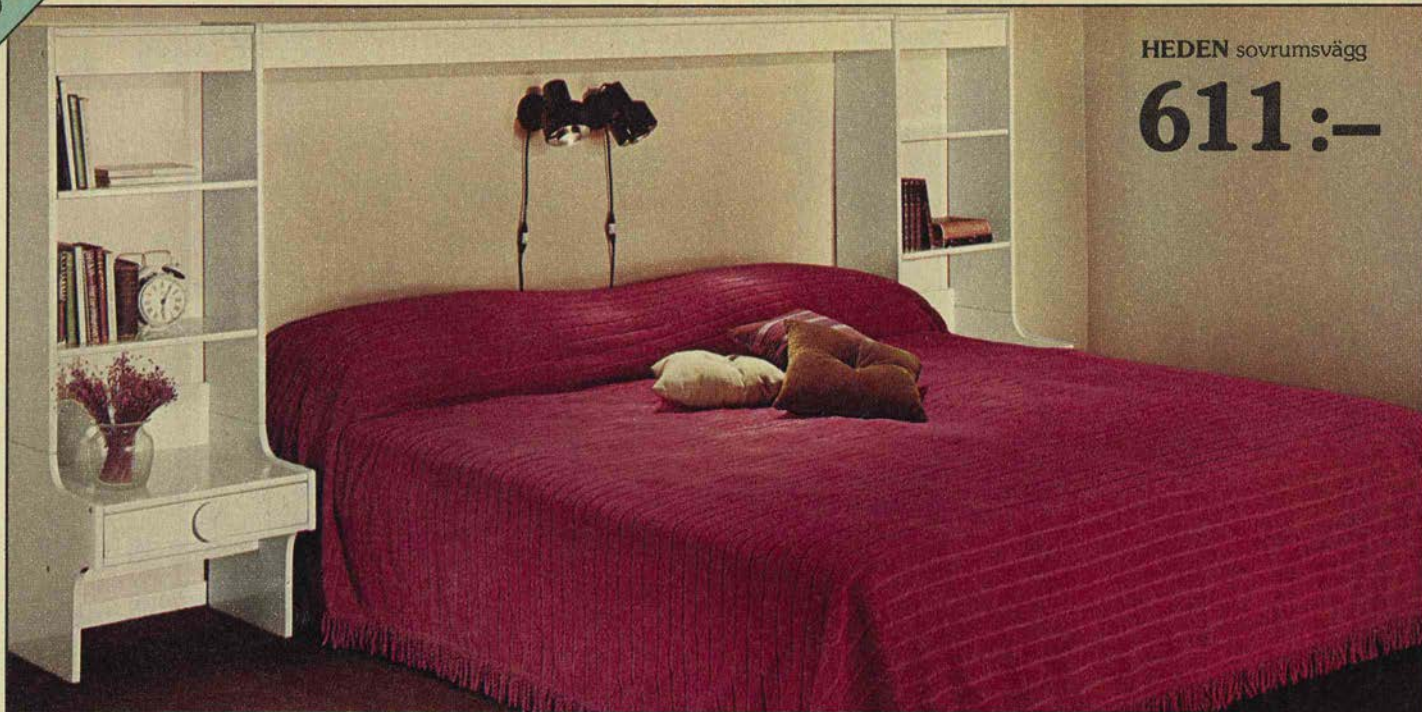

HEDEN sovrumsvägg

611:–



FEMMAN

**HEDEN.** Suveränt prislåg sovrumsvägg med två nattbordssektioner och en ramp, allt i vitlack. Form: Thomas Jelinek. HEDEN nattbordssektion. Över- och underdel sammanbundna med en kopplingsplatta. Låda och två flyttbara hyllor. Bredd 49 cm, djup 45 cm och höjd 130 cm. Monterbar. Vitlack ..... **246:–**  
**HEDEN ramp.** Finns i två längder: 174 cm (för 160 cm bred säng), 194 cm (för två 90 cm breda sängar). Djup 23 cm, höjd 10 cm. 174 cm, vitlack ..... **110:–**  
 194 cm, vitlack ..... **119:–**

**MAGNOLIA** överkast. Tvärrandigt sniljeöverkast med frans på tre sidor. Ren bomull. Välj på beige, rosa (bilden) och brunt. Storlek 260×260 cm ..... **98:50**

*Kanalj vägglampa sidan 181. Johan tapet sidan 165. Kul kudde sidan 55. Laos kudde finns på våra varuhus.*

**FEMMAN.** Kul och praktisk modulumöbel som vi här har kombinerat ihop till en sovrumsvägg. Och den dan du vill ha något annat kring sängarna blir Femman istället en bra förvaring i hallen eller vardagsrummet. **FEMMAN bokhylla B3.** En fast och en flyttbar hylla. Bredd 60 cm, djup 23 cm och höjd 80 cm. Vitlack ..... **119:–**  
**FEMMAN spegelfack.** Samma mått som bokhylla B3. Vitlack ..... **197:–**  
**FEMMAN ramp.** Två längder: 174 cm (för 160 cm bred säng) och 194 cm (för två 90 cm breda sängar). Djup 23 cm och höjd 10 cm.

174 cm, vitlack ..... **110:–**  
 194 cm, vitlack ..... **119:–**  
**FEMMAN sockel 60 hög.** För bänk, byrå eller två bokhyllor med ryggarna vända mot varandra. Höjd 15 cm. Vitlack ..... **38:–**  
**FEMMAN taburett.** Massivträ. Homogen polyeter svept med fiberfill. Längd 54 cm, bredd 40 cm och höjd 32 cm. Vitlack ..... **125:–**

*Läs om övriga Femman-delar på sid 72.*

*Polka påslakan och ömgott sidan 146. Sömn lakan sidan 147. Tinto sängtopp sidan 124. Kalott vägglampa sidan 186.*

**SULTAN** resårsäng, bäddmadrass och sockel – se sidorna 124 och 125.



På sidan 140 visas Favorit nattbordssektion i tinterbrun lasyr. Där kan du också läsa om Favorit säng. Bakom rampen kan du montera in belysning om du vill. På våra varuhus finns en 35 cm lång ljuslist som passar.



## Här ska sannerligen inte bara sovas!

Här ska man koppla av med en bra bok eller kanske med skön musik från ett kassetband. Här ska man spela sällskapsspel, busa med ungarna och få kaffe på sängen. Det är bara några exempel. Men ändå tillräckligt för att inse värdet i att ha nära och rejäla avställningsytor. Liksom värdet i att ha möbler och sängkläder som tål mer än att sovas i.

**FAVORIT** • möbelfakta Gavel- och nattbordssektion i tinterbrun eller rödbrun ek. Ytbehandlad med plastlack på lasyrgrund. Dekor av halvstavar. Monterbara.

Form: Gillis Lundgren.

FAVORIT gavelsektion. Bredd 95 eller 110 cm, djup 30 cm och höjd 90 cm.

För 90 cm bred säng ..... **226:-**

För 105 cm bred säng ..... **246:-**

FAVORIT nattbordssektion. En låda och flyttbar hylla. Bredd 60 cm, djup 45 cm och höjd 90 cm ..... **272:-**

**SULTAN** resärsäng, bäddmadrass och sockel - se sidorna 124 och 125.

**MOLN** påslakanet MED VBN FAKTA Mangelfri kvalitet av ren bomull. Välj på blått, beige och gult. Påslakanet 150×210 cm och örngott 50×60 cm. .... **86:-**

Tinto sängtopp sidan 124. Sova lakan sidan 146. Funka klämlampa sidan 181. Ullbas matta sidan 156. Lilla Bladet tapet sidan 165.

# Kombinera sängen som du själv vill.

Sängarna som nämns här på sidan, köper du del för del på våra varuhus – gavelpar, sängsidor, sängbotten och madrass. Genom variation i form, färg, bredd, längd och mjukhet kan du välja en säng som passar dig precis.

Råd om hur du går till väga när du köper, hittar du längst ner på sidan. Likaså besked om var i katalogen du kan läsa om de olika sängarna. Alla priser avser komplett säng med fast

sängbotten och utan bäddutrustning.

Till alla de här sängarna kan du välja en 11 eller 12 cm tjock polyetermadrass.

Sängar med 18 cm höga, vändbara sängsidor kan dels kombineras med en polyetermadrass, dels (om du vänder på sängsidorna) med en Slummer resårmatrass.

Till dubbelsäng, 160 cm bred, föreslår vi två 80 cm breda madrasser.

Vill du ligga mjukare? Vi har också

en fjädrande, skiktlimmad botten för sängbredderna 80, 90, 105 och 160 cm. Merkostnaden är 20 kronor per styck (2×20 kronor för 160 cm bred säng).

Vill du ha en längre säng? Till sängbredderna 90, 105 och 120 cm finns en 210 cm lång och 12 cm hög sängsida. Välj mellan furu natur, vitlack och brun lasyr. Merkostnaden är 10 kronor för en längre säng.



EXEMPEL: ADAM 105 CM

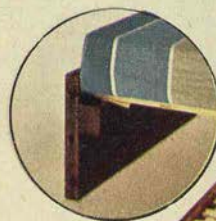

EXEMPEL: AKTUELL 90 CM



EXEMPEL: EVA 160 CM

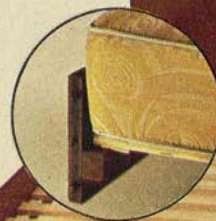

EXEMPEL: AKTUELL 160 CM

## Sängar med 12 cm höga sängsidor. Sängar med 18 cm höga sängsidor.

**90 cm:** Bohus sid 136, Favorit sid 140, Mora sid 136 och Öved sid 140.

**105 cm:** Adam sid 139, Brevik sid 134, Favorit sid 140 och Primula sid 136.

**120 cm:** Adam sid 139.

**160 cm:** Eva sid 138.

**90 cm:** Aktuell sid 141.

**105 cm:** Aktuell sid 141, Dacke sid 134 och Sundborn sid 137.

**120 cm:** Aktuell sid 141, Gonatt sid 134, Dacke sid 135 och Sundborn sid 137.

**160 cm:** Aktuell sid 141, Eden sid 140, Vitvä sid 138, Dacke sid 135 och Sundborn sid 137.

### Så här plockar du ihop sängen:

**90, 105 och 120 cm breda sängar.** Gavelpar+sängsidor (200 cm långa, 12 cm höga)+sängbotten.

**160 cm bred säng.** Gavelpar (med bipackad mittbalk)+sängsidor (200 cm långa, 12 cm höga)+två sängbottnar (80 cm breda).

Och så en lämplig polyetermadrass.

### Så här plockar du ihop sängen:

**90, 105 och 120 cm breda sängar.** Gavelpar+sängsidor (200 cm långa, 18 cm höga)+sängbotten.

**160 cm bred säng.** Gavelpar+mittbalk+sängsidor (200 cm långa, 18 cm höga)+två sängbottnar (80 cm breda).

Och så en polyetermadrass eller Slummer resårmatrass.

## Sencello polyetermadrasser

### ● möbelfakta

Polyeter är dammfritt och hygieniskt. Det isolerar mot värme och kyla. Och det ger en bra komfort till lågt pris. Sencello polyetermadrasser är anpassade till Möbelinstitutets funktionstester för liggmöbler och det finns tre tjocklekar att välja på:

**SENCELLO MEDIUM** madrass 8 cm. Är av homogen polyeter och har en volymvikt på 32 kg per kbm. Främst avsedd för fjädrande sängbotten. Det blårandiga, krympta bolstret är av ren bomull – avtagbart och tvättbart.

**SENCELLO LYX** madrass 11 cm. Finns i åtta storlekar och de täcker in samtliga sängar i vårt sängprogram, till 160 cm bred säng föreslår vi två 80 cm breda madrasser. Ho-

mogen polyeter. Volymvikt 28 kg per kbm. Lämplig till såväl fasta som fjädrande sängbottnar. Madrassen är klädd med krympt, blåvitrandigt bolster av ren bomull – avtagbart och tvättbart.

**SENCELLO KOMFORTO** madrass 12 cm. Uppbyggd i tre skikt varav ytterskikten är profilerade. Volymvikt 28 kg per kbm. För fast eller fjädrande sängbotten. Blårandigt, krympt bolster av ren bomull – avtagbart och tvättbart.

Bolstren till alla tre madrasserna krymper högst 2% ytterligare vid tvättning 60° kulörtvätt.

## Slummer resårmadrass

### ● möbelfakta

En 18 cm tjock resårmadrass som är tänkt att ligga på fast eller fjädrande sängbotten. Mycket hög komfort. Idealisk för sängar med 18 cm höga sängsidor. Vändbar.

Slummer har en Bonell resårkärna med 110 spiraler per kvm. Fiberatta, blandvadd och bolster på båda sidor. Det guldfärgade bolstret är av syntetfiber.

Tips 1: Tinto sängtopp (sid 124) passar bra till.

Tips 2: Komplettera gärna med en bäddmadrass Sultan (sid 125) – det förenklar bäddningen.

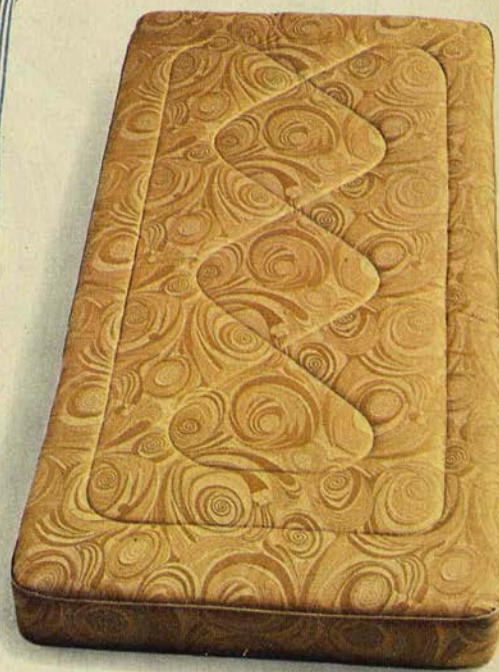

#### SENCELLO MEDIUM madrass 8 cm.

Bäddmått 80×195 cm	116:-
Bäddmått 90×200 cm	130:-
Bäddmått 105×200 cm	152:-
<b>SENCELLO KOMFORTO</b> madrass 12 cm.	
Bäddmått 80×195 cm	173:-
Bäddmått 80×200 cm	178:-
Bäddmått 90×200 cm	188:-
Bäddmått 90×210 cm	198:-
Bäddmått 105×200 cm	220:-
Bäddmått 105×210 cm	233:-
Bäddmått 120×200 cm	249:-

#### SENCELLO LYX madrass 11 cm.

Bäddmått 80×195 cm	153:-
Bäddmått 80×200 cm	156:-
Bäddmått 90×200 cm	168:-
Bäddmått 90×210 cm	174:-
Bäddmått 105×200 cm	196:-
Bäddmått 105×210 cm	207:-
Bäddmått 120×200 cm	225:-
Bäddmått 120×210 cm	241:-

Sencello Medium, Lyx och Komforto säljs vakuumpackade i en behändig rulle. Det förenklar hanteringen både för dig och för oss. Tre timmar efter det att förpackningen öppnats är madrassen fullt brukbar. Rätt mått får den efter ungefär ett dygn.

#### SLUMMER resårmadrass 18 cm.

Bäddmått 80×200 cm	272:-
Bäddmått 90×200 cm	293:-
Bäddmått 105×200 cm	360:-
Bäddmått 120×200 cm	414:-

**En liggriktig och bekväm säng får du om du kombinerar rätt madrass till rätt sängbotten!**

**Läs om de tre grundprinciperna på sidan 124!**

Längre, kortare, bredare eller smalare madrass? Vi kan erbjuda dig polyetermadrasser i specialstorlekar mot en grundkostnad på 47 kronor + ett mindre tillägg eller avdrag för var femte centimeter.

BREVIK/VALLA



DACKE 105

474:--



GONATT/FRÖVI

Läs om madrasserna på sidan 133.

**BREVIK** säng 105×200 cm. Bred och låg säng med massiva klarlackade furugavlar. Furufanerade sängsidor. Yttermått 111×210 cm, höjd 75/59 cm. Finns också som 210 cm lång säng. Form: Karin Mobring. Se också sidan 132! Komplet säng med fast sängbotten, furu natur ..... **413:--**

**STRIKT** påslakan och örngott. Rutigt bomullstyg. Blått, grönt, rött eller brunt. Påslakan 150×210 cm ..... **62:--**  
Örngott 50×60 cm ..... **11:--**

Sova lakan sidan 146. Valla avlastningsbord sidan 128.

**DACKE** säng. Här ser du den med 105 cm breda gavlar. Läs om sängen på nästa sida!

**GONATT** säng 120×200 cm **● möbelfakta**  
Härligt bred furusäng med hög huvudgavel. Gavlarna har massiva furustolpar med svarvade knoppar. Sängsidorna är vändbara och kan därför anpassas till en polyetermadrass eller som här till en Slummer resårmadrass (+Tinto sängtopp, sid. 124). Sängen är ytbehandlad med klar plastlack. Yttermått 129×209 cm, höjd 107/61 cm. Form: Karin Mobring. Se också sidan 132! Komplet säng med fast sängbotten, furu natur .... **615:--**

**KLANG** påslakan och örngott **MED VBN FAKTA**  
Av 100% bomull. Mangelfritt. Gult, grönt, rött eller brunt.

Påslakan 150×210 cm ..... **59:--**  
Påslakan 180×215 cm ..... **89:--**  
Påslakan 220×215 cm ..... **113:--**  
Örngott 50×60 cm ..... **14:50**

**FRÖVI** avlastningsbord **● möbelfakta** Furufanerat. Plastlack. Bredd 50 cm, djup 37 cm och höjd 55 cm.  
Furu natur ..... **186:--**

Sömn lakan sidan 147. Katarina bordlampa sidan 176.



DACKE 160

**696:--**

## Vilken bredd? Sov på saken. Priset lär du inte behöva sova en sekund på.

Är det en stilren och robust furusäng du är på jakt efter bör Dackesängen vara mitt i prick.

Och då är det säkert bara valet av gavelbredd du behöver sova på – 105, 120 eller 160 cm.

För inte ens om du nyper dig själv i armen kommer någon av de här Dacke-sängarna att kosta en krona mer än 696:--.  
Sov gott.

**DACKE** säng. Gavelpar av massiv furu. Furu-fanerade sängsidor som är vändbara. Yt-behandlad med klar plastlack. Höjd 80/60 cm. Se också sidan 132!

Kompleta sängar med fasta sängbottnar: (Bäddmått och yttermått)

105×200 cm (115×207 cm) ..... **474:--**  
120×200 cm (130×207 cm) ..... **528:--**  
160×200 cm (170×207 cm) ..... **696:--**

Läs om madrasser på sidan 133.

**DACKE** avlastningsbord. Massiv furu yt-behandlad med klar plastlack. Bredd 55 cm, djup 47 cm och höjd 51 cm. Monterbart. Furu natur ..... **191:--**

**KLANG** påslakan och örngott **MED VÖN FAKTA**  
Nänns man lägga på ett överkast på dagen?  
Läs om Klang på föregående sida!

Sömn lakan sidan 147. Tinto sängtopp sidan 124. Klint/Katarina bordlampa sidan 184. Lilla Bladet tapet sidan 165.

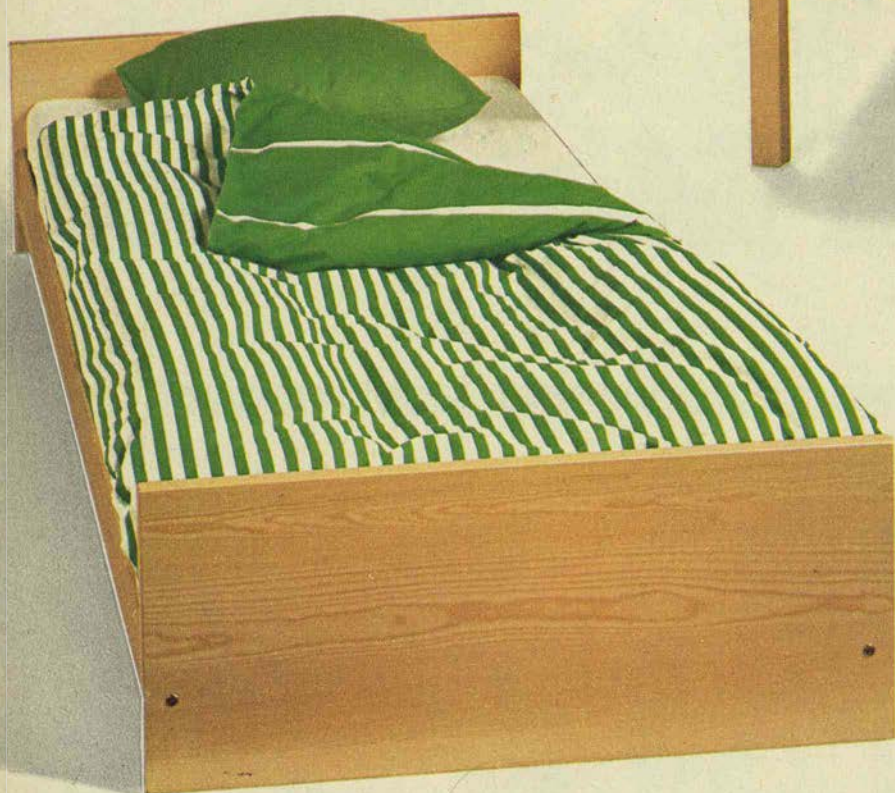
**PRIMULA****RAST****167:--****MORA**

Läs om madrasserna på sidan 133.

**PRIMULA** säng 105×200 cm. Massiva furugavlar och furufanerade sängsidor. Ytbehandlade med klar plastlack. Yttermått 110×210 cm, höjd 64 cm. Bäddhöjd 33 cm. Finns också som 210 cm lång säng. Form: Karin Möbring. Se också sidan 132! Komplet säng med fast sängbotten, furu natur ..... **474:--**  
Sova påslakan, lakan och örngott sidan 146.

**RAST** säng 80×195 cm. Bra juniorsäng och praktisk för t ex fritidshus där rummen ofta är små. Klarlackad massiv furu. Botten av träfiberplatta. Yttermått 84×199 cm, höjd 53 cm. Monterbar. Rejält lågpris igen!  
Furu natur ..... **167:--**

Jigg påslakan, Polka örngott och Sova lakan sidan 146. Valla avlastningsbord sidan 128.

**MORA** säng 90×200 cm. Furufanerade gavlar och sängsidor behandlade med klar plastlack. Gavlarna är vändbara och ger två olika bäddhöjder – 33 eller 18 cm. Yttermått 95×208 cm, höjd 39 cm. Finns också som 210 cm lång säng. Se också sidan 132!  
Komplett säng med fast sängbotten, furu natur ..... **285:--**

Polka påslakan, Sova örngott och lakan sidan 146.

**BOHUS** säng. Massiva furugavlar med rund och mjuk form. Fanerade sängsidor. Furu natur eller brun lasyr. Välj den 200 eller 210

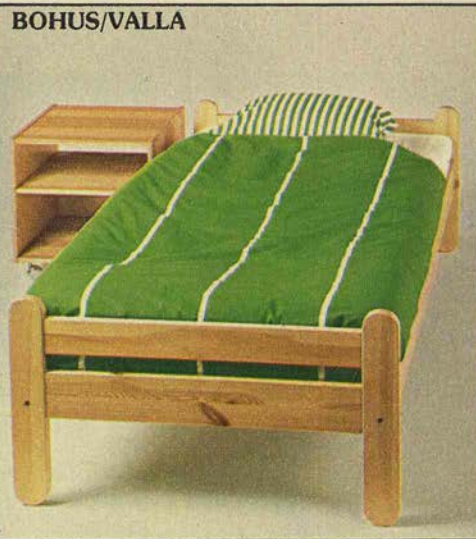
**BOHUS/VALLA**

cm lång. Yttermått: Längd 208 resp 218 cm, bredd 97 cm och höjd 53 cm. Form: Gillis Lundgren. Se också sidan 132! Kompletta sängar med fasta sängbottnar:

90×200 cm ..... **316:--**  
90×210 cm ..... **326:--**

Polka påslakan och örngott samt Sova lakan sidan 146. Valla avlastningsbord sidan 128.

**Hur beställer man på postorder?  
Läs på sid 194!**



**SUNDBORN** säng. En sängserie i furu med tre gavelalternativ – två höga, två låga eller en hög och en låg gavel. Tre bredder – 105, 120 och 160 cm. Sängsidorna är 18 cm höga och vändbara. Form: Karin Moberg. Se också sidan 132! Priserna avser kompletta sängar med fasta sängbottnar.

**SUNDBORN** säng 160×200 cm. Yttermått 168×210 cm, höjd 85/42 cm. Säng med två höga gavlar ..... **857:-**  
två låga gavlar ..... **601:-**  
en hög och en låg gavel ..... **729:-**



**SUNDBORN 160** hög/hög

**857:-**

**SUNDBORN** säng 105×200 cm. Yttermått 112×210 cm, höjd 80/42 cm. Säng med två höga gavlar ..... **631:-**  
två låga gavlar ..... **421:-**  
en hög och en låg gavel ..... **526:-**  
**SUNDBORN** säng 120×200 cm. Yttermått 127×210 cm, höjd 80/42 cm. Säng med två höga gavlar ..... **686:-**  
två låga gavlar ..... **454:-**  
en hög och en låg gavel ..... **570:-**

Läs om madrasser på sidan 133.

Sova påslakan, örngott och lakan samt Jigg och Polka örngott sidan 146. Frövi avlastningsbord sidan 134. Johan tapet sidan 165. Twist matta sidan 156. Klint/Sax väggglampa finns på våra varuhus.

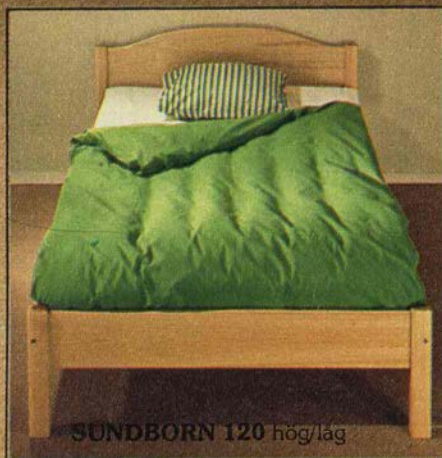

**SUNDBORN 120** hög/låg

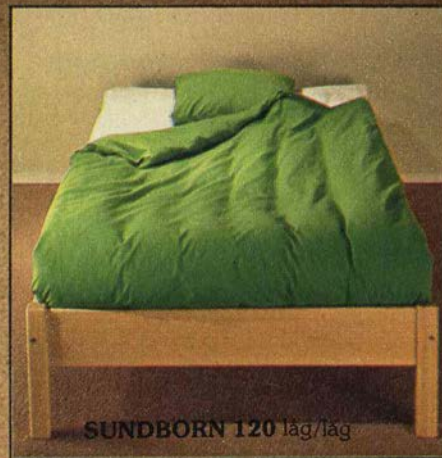

**SUNDBORN 120** låg/låg

VITVÅ

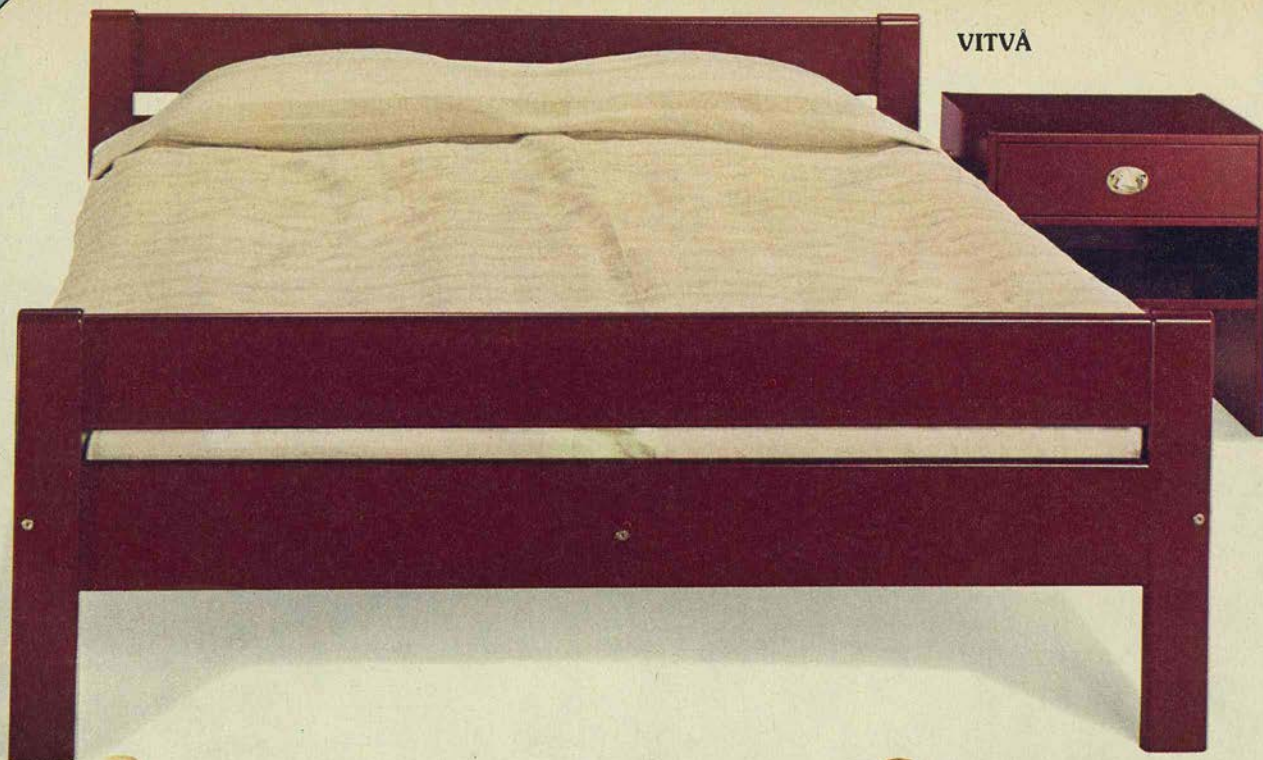

EVA/LINDOS

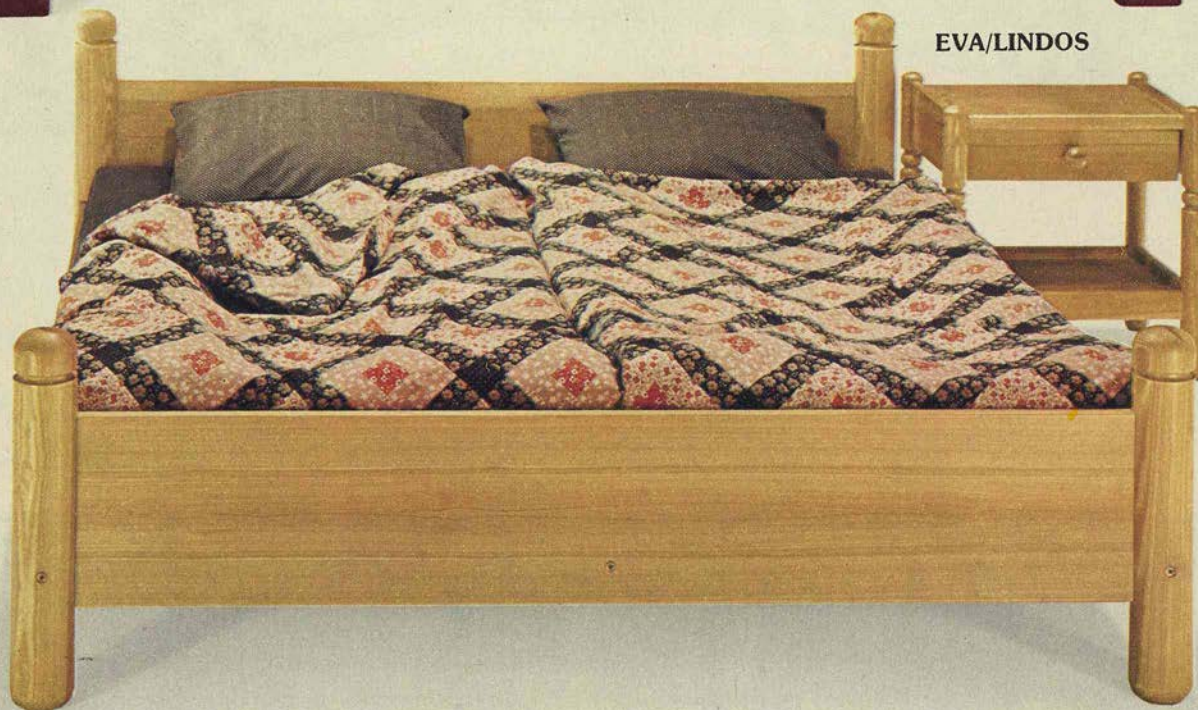

Läs om madrasserna på sidan 133.

**VITVÅ** säng 160×200 cm **möbelfakta**  
Skön dubbelsäng i lackerad björk, vit eller mörkröd. Vändbara sängsidor – välj två polytermadrasser eller Slummer resår-madrasser. Ytermått 169×210 cm, höjd 71/59 cm. Form: Karin Moberg. Se också sidan 132! Komplet säng med fasta sängbottnar, vitlack eller mörkröd lack ..... **683:-**

**VITVÅ** avlastningsbord **möbelfakta** 55×46 cm, höjd 58 cm. Låda flyttbar i två lägen. Monterbart.  
Vitlack eller mörkröd lack ..... **187:-**

**INDIRA** överkast. Indiskt handvävt överkast av ren bomull i natur, ljusblått, olivgrönt eller rosa.  
Storlek 220×250 cm ..... **89:-**

**EVA** säng 160×200 cm **möbelfakta**  
Kraftiga hörnstolpar av massiv furu. I övrigt furufaner. Plastlack. Välj två 80 cm breda madrasser. Ytermått 168×217 cm, höjd 65/53 cm. Form: Charlotte Rude och Hjärdis Olsson-Une. Se också sidan 132! Komplet säng med fasta sängbottnar, furu natur eller brun lasyr ..... **738:-**

**LINDOS** avlastningsbord **möbelfakta**  
Furu ytbehandlad med polyuretanlack. 54×46 cm, höjd 54 cm. Monterbart.  
Furu natur eller brun lasyr ..... **284:-**

**TEMA** påslakanset **MED VBN FAKTA** Lapp-täcksmönstrat påslakan, prickigt lakan och örngott. Välj på blått, grönt och brunt. Mangelfritt. Ren bomull. Påslakan 150×210 cm, örngott 50×60 cm och lakan 150×250 cm.  
Helt set i valfri färg ..... **117:-**

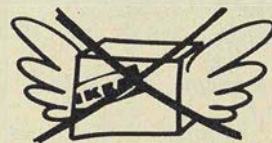

Det här märket hittar du intill de varor, här i katalogen, som vi tyvärr inte kan skicka på postorder.



ADAM 120 mörkröd

513 :-

## Kan en bra morgondag börja bättre?

**ADAM** säng. Stolpar av furu. Fanerade gavlar och sängsidor. Vit eller mörkröd lack, furu natur eller brun lasyr. Form: Charlotte Rude och Hjärdis Olsson-Une. Se också sidan 132! Priserna avser kompletta sängar med fasta sängbottnar.

ADAM säng 105×200 cm. Ytermått 111×215 cm, höjd 80/55 cm.

Furu natur eller brun lasyr ..... 496 :-  
Vitlack eller mörkröd lack ..... 464 :-

ADAM säng 120×200 cm. Ytermått 126×215 cm, höjd 80/55 cm.

Furu natur eller brun lasyr ..... 596 :-  
Vitlack eller mörkröd lack ..... 513 :-

Läs om madrasserna på sidan 133. Aktuell nattbord sidan 141. Katarina/Katarina bordlampa sidan 176. Stram tapet sidan 166.

**BALI** överkast. Jacquardvävt, flätmonstrat överkast i skuren frotté. Ren bomull. Välj på beige, blått, brunt och svart.  
Storlek 160×260 cm ..... 182 :-

ADAM 105



FAVORIT 105

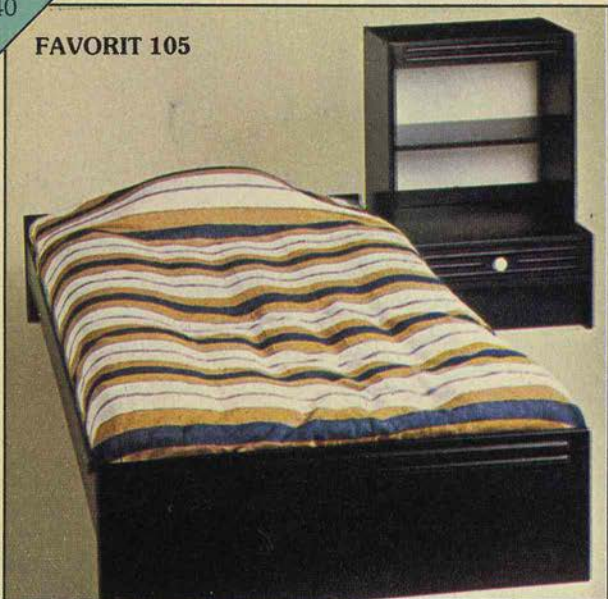

ÖVED/CECIL



EDEN

Läs om madrasser på sidan 133.

**FAVORIT** säng. Ekfanerade gavlar och långsidor i tinterbrun eller rödbrun lasyr (se sidan 131). Plastlack. Välj den med 90 eller 105 cm breda gavlar. Ytermått: Längd 205 cm, bredd 95 resp 105 cm och höjd 35 cm. Form: Gillis Lundgren. Se också sidan 132! Kompletta sängar med fasta sängbottnar:  
90×200 cm, välj färg ..... **272:-**  
105×200 cm, välj färg ..... **284:-**

**AMBALA** överkast. Indiskt handvävt överkast i bomull. Blått, grönt eller brunt (bilden). Storlek 180×250 cm ..... **74:-**

Favorit nattbordssektion sidan 131.

**ÖVED** säng 90×200 cm. Enkel och stabil säng i ek natur eller i vitlack. Ytermått 95×206 cm, höjd 63/56 cm. Form: Thomas Jelinek. Se också sidan 132! Komplet säng med fast sängbotten.  
Ek natur ..... **305:-**  
Vitlack ..... **290:-**

**CECIL** avlastningsbord **☐möbelfakta** Ekfanerat bord, ytbehandlat med klar plastlack. Låda. Bredd 40 cm, djup 40 cm, höjd 50 cm. Ek natur ..... **143:-**

Tema påslakanset sidan 138. Tinto sängtopp sidan 124.

**EDEN** säng 160×200 cm **☐möbelfakta** En charmfull och trivsamt dubbelsäng som du kan få i vitlack eller furu natur. Sängsidorna är vändbara – polyetermadrass eller Slummer resårdrass. Ytermått 170×212 cm, höjd 83/71 cm. Form: Erik Wørts. Se också sidan 132!

Komplett säng med fasta sängbottnar.  
Vitlack ..... **566:-**  
Furu natur ..... **598:-**

**YOGA** överkast. Indiskt handvävt bomullsöverkast i blått (bilden), grönt, brunt eller rostbrunt.  
Storlek 220×250 cm ..... **89:-**



AKTUELL 90

**287:–**

## Åtta sängar! Och alla till priser som man sover gott på.

En enkel matematik förklarar det första påståendet: Aktuell säng kan du få med 90, 105, 120 eller 160 cm breda gavlar. Det var fyra. Vidare finns varje storlek i två utföranden – vitlack eller mörkröd lack. Totalt åtta Aktuell-sängar att välja på! En ännu enklare matematik förklarar det andra påståendet: Jämför med vad du får betala för liknande sängar på annat håll!

**AKTUELL** säng. Gavelpar av träfiberplatta på ramkonstruktion. Sängsidor med bärande list av massivträ. Se också sidan 132! Kompletta sängar med fasta sängbottnar.  
**AKTUELL** säng 90×200 cm. Yttermått 99×209 cm, höjd 52/32 cm.  
 Vitlack eller mörkröd lack . . . . . **287:–**  
**AKTUELL** säng 105×200 cm. Yttermått 110×209 cm, höjd 52/37 cm.  
 Vitlack eller mörkröd lack . . . . . **306:–**  
**AKTUELL** säng 120×200 cm. Yttermått 126×209 cm, höjd 52/42 cm.  
 Vitlack eller mörkröd lack . . . . . **337:–**

**AKTUELL** säng 160×200 cm. Yttermått 167×209 cm, höjd 52/42 cm.  
 Vitlack eller mörkröd lack . . . . . **467:–**  
 Läs om madrasserna på sidan 133.

**AKTUELL** avlastningsbord **mobelfakta**  
 50×50 cm, höjd 50 cm. Monterbart.  
 Vitlack eller mörkröd lack . . . . . **197:–**

Lustgården påslakan sidan 147. Visir vägg-lampa sidan 181. Velour heltäckningsmatta sidan 157.



**REKO SENIOR**  
våningssäng brun lasyr exkl steg och lådor

**508:-**



**REKO SENIOR**  
SOM ENKELSÄNG

**REKO SENIOR** säng 80x195 **med fakta**  
Två enkelsängar blir en våningssäng. Lös sidobräda och styrtappar för våningssängbygge följer med. Hårdfiberbotten. Monterbar. Välj på furu natur och brunbetsad bok. Ytermått 88x201 cm, höjd 75 cm.  
Enkelsäng furu natur ..... **276:-**  
Enkelsäng brunbetsad bok ..... **254:-**  
Våningssäng furu natur ..... **552:-**  
Våningssäng brunbetsad bok ..... **508:-**

Läs om madrasserna på sidan 133.

**KLIV** steg. Av massiv furu. Bredd 29 cm, höjd 84 cm.  
Välj på furu natur och brun lasyr .... **41:-**

**MACK** sänglåda. Rullas fram på hjul. Bredd 62 cm, djup 63 cm och höjd 28 cm. Monterbar. Form: Thomas Jelinek. Välj på signalröd lack och furu brun lasyr ..... **123:-**

**PUCK** sänglåda. Rullas fram på hjul. Bredd 94 cm, djup 63 cm och höjd 28 cm. Monterbar. Signalröd lack el. furu brun lasyr **144:-**

**STRIKT** påslakan och örngott. Vävt rutigt bomullstyg i blått, rött, grönt eller brunt. Påslakan 150x210 cm ..... **62:-**  
Örngott 50x60 cm ..... **11:-**

**KLANG** påslakan **med fakta** (lilla bilden). Av ren bomull. Mangelfritt. Gult, grönt, rött eller brunt. Finns också som örngott (sidan 135).

Påslakan 150x210 cm ..... **59:-**  
Påslakan 180x215 cm ..... **89:-**  
Påslakan 220x215 cm ..... **113:-**

Sova lakan och örngott sidan 146.

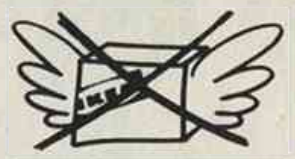

Det här märket hittar du intill de varor, här i katalogen, som vi tyvärr inte kan skicka på postorder.



## Har du plats att vara utan en Fabel?

En våningssäng ger dig större fria ytor där hemma – i barnkammaren, i gästrummet och kanske i sommarstugans lilla sovrum.

I jämförelse med att ha två enkel-sängar blir det dessutom lättare att städa och hålla ordning. En Fabel-våningssäng kostar faktiskt inte mer än 398,- kronor. Har du "råd" att vara utan en Fabel?

**FABEL** våningssäng 80×193. Kraftiga, brännlackerade rör i klarblått. Sängstolpar och sängram av 32 mm stålrör. Gnisselfria nozagbottnar. Med sängen följer långsidesstöd för översängen, en rejäl stege och en sandfärgad tyggavel av lin/bomull med fem fickor. Ytermått 81×197 cm, höjd 125 cm. Klarblå lack ..... **398,-**

Madrasstips: Sencello Medium madrass 80×195×8 cm, sidan 133.

**POLKA** påslakan och örngott (MED VIDEN FAKTA) Smal/brödrandigt påslakan och smalrandigt örngott av ren bomull. Välj på gult, mörkblått, grönt, rött och brunt. Du kan också bädda med Polka i barnsängen (sid 151). Påslakan 150×210 cm ..... **66,-**  
Örngott 50×60 cm ..... **14:50**

Sova-låkan sidan 146, Tore HDD skåp och HL hurts sidan 80, Max väggampa sidan 181, Johan tapet sidan 165, Golukork sidan 159.



**HALDEN/KNUFF**



**ALFA inkl madrass  
100:-**

**HALDEN** säng 80×195 cm. Stark och stadig säng i vitlack med låga gavlar och hårdfiberbotten. Ytermått 85×199 cm, höjd 39 cm. Monterbar.  
Vitlack ..... **210:-**

Läs om madrasserna på sidan 133.

**KNUFF** sänglådor. Praktisk låda på hjul för tex sängkläder eller leksaker. Längd 142 cm, djup 78 cm och höjd 22 cm. Välj på vitlack och brunlack. Monterbar.  
Vitlack eller brunlack ..... **158:-**

**SARAGOSSA** påslakan [MED] [VBN] [FAKTA] Av ren bomull. Mangelfritt. Multifärgat tryck med enfärgad röd baksida.  
Storlek 150×210 cm ..... **66:-**

*Sova örgott och lakan sidan 146.*

**ALFA** säng 80×195 cm. Säng och madrass för 100 kronor! Det trodde du inte. Alfa är en lätt och praktisk extrasäng som du viker ihop och ställer undan när gästerna har rest. Brunlackerad ram av stålrör. Trådbotten med spiralfjädrar. Bäddhöjd 29 cm.  
Brunlack ..... **53:-**

**SENCELLO RESERV** madrass. Av homogen polyeter. Lämplig för tillfällig gästbädd.  
Storlek 80×193×7 cm ..... **47:-**





# Sängutrustningen

Det här bör du veta om sängkläder innan du väljer:

**Kuddar.** Man använder i huvudsak tre stoppningsmaterial: Dun/fjäder, syntetfiber eller polyeterflock. En kudde stoppad med dun är lätt och varm, man ligger lågt och mjukt. Ofta blandas dun och fjäder – ju större del fjäder desto högre och fastare blir kudden. Kuddar av syntetfiber har olika mjukhet och spänst beroende på hur mycket material som används. Lämpliga för de som inte

tål dun och fjäder. Kudden av polyeterflock är däremot inte bra som sov-kudde.

**Täcken.** Duntäcket är lätt, luftigt och varmt, kostar mer men är också mycket formläst. Täcket av syntetfibervadd behåller sin luftighet och värmeförmåga länge. Istopp-täcken att användas i påslakan är både billiga och lättskötta.

**Påslakan, ömngott och lakan.** Det finns många fördelar med påslakan – de är hygieniska, lätta att bädda med

och de skyddar täcke och filt. Vanligen är påslakan och lakan lik-som täcken 150 cm breda. Det räcker bra för en 90–105 cm bred säng. Är sängen bredare bör man välja ett större underlakan. Kanske också ett större påslakan (och täcke). För de som vill ha gemensamma sängkläder i dubbelsängen finns dessutom 220 cm breda påslakan och lakan.

Skötselråd och uppgifter om eventuell krympning får du på varuetiketten som följer med.



DUNETT/NORA/FREDA

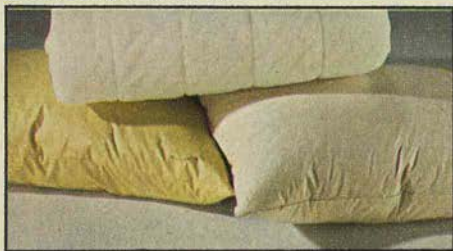

**NORA** täcke **MED VÖN FAKTA** Polyestertäcke med dunkänsla! Tyg av bomull/polyester. Storlek 150×200 cm ..... **104:-**  
 Storlek 175×210 cm ..... **129:-**  
 Storlek 215×215 cm ..... **172:-**  
**DUNETT B** kudde\*. Med 550 gram and-dun/småfjäder. Gult eller blått bomullstyg. Storlek 50×60 cm ..... **82:-**  
**DUNETT C** kudde\*\*. 850 gram landfågel-fjäder/andfjäder. Gult eller blått bomullstyg. Storlek 50×60 cm ..... **31:-**  
**ISTOPPTÄCKE** **MED VÖN FAKTA** Vitt tyg av polyamidfiber (nylon) och stoppning av fixerad syntetfiber.  
 Storlek 148×200 cm ..... **30:-**  
 Storlek 175×210 cm ..... **48:-**  
 Storlek 220×215 cm ..... **67:-**



SANDRA

**62:-**

SNOBB/SANDRA/FREDA



**SANDRA** täcke **MED VÖN FAKTA** Rött, blått, grönt eller brunt täcke med tyg av rayon. Stoppad med 700 gram fixerad syntetfiber (polyester).  
 Storlek 150×200 cm ..... **62:-**  
**SNOBB** kudde\*\*. Orange, gult, grönt eller brunt tyg av ren bomull. Stoppad med 425 gram syntetfiber (polyester).  
 Storlek 50×60 cm ..... **25:-**  
**FREDA** madrasskydd. Hygieniskt och lätttvättat. Vitt tyg av polyester och stoppning av syntetfiber/polyester.  
 Storlek 90×200 cm ..... **35:-**  
 Storlek 105×200 cm ..... **39:-**  
 Storlek 120×200 cm ..... **45:-**  
 Storlek 160×200 cm ..... **57:-**  
**VOLYM** täcke. Äkta duntäcke med tyg av oblekt bomull. Stoppad med 900 gram and-

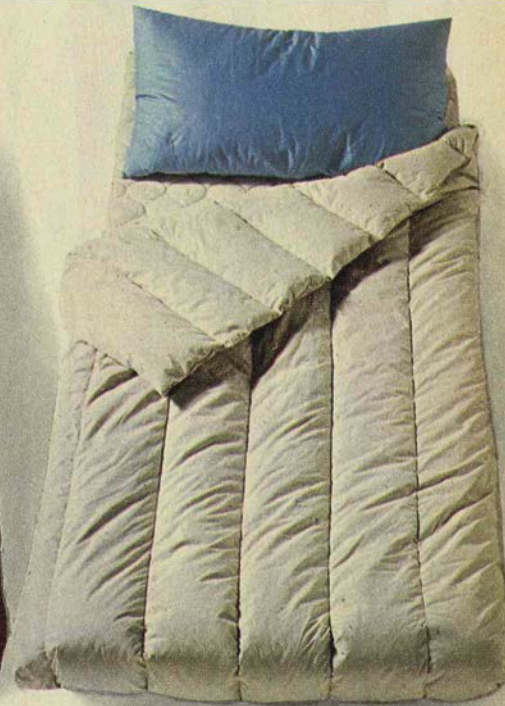

STORKUDDE/VOLYM/FREDA

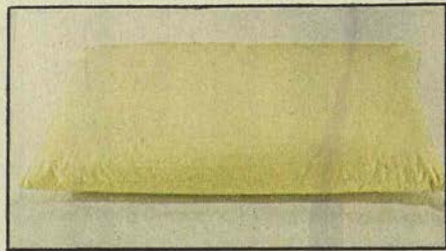

dun/andfjäder.  
 Storlek 150×210 cm ..... **289:-**  
**STORKUDDE\*\*\***. 1500 gram andfjäder/landfågel-fjäder. Enfärgat blått bomullstyg.  
 Storlek 50×90 cm ..... **52:-**  
**STORKUDDE 3/4** dun\*\*. Gult tyg av ren bomull. Stoppad med 1100 gram dunblandad sjöfågel-fjäder.  
 Storlek 50×90 cm ..... **89:-**  
**DUN 3/4** kudde\*\*. Stoppad med 720 gram småfjäder/gåsdun. Blått bomullstyg.  
 Storlek 50×60 cm ..... **46:-**

Så här ligger du på kudden:

\* Lågt och mjukt

\*\* Medelhögt och medelfast

\*\*\* Högt och fast



JIGG

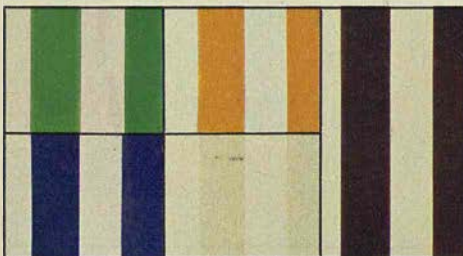

SOVA

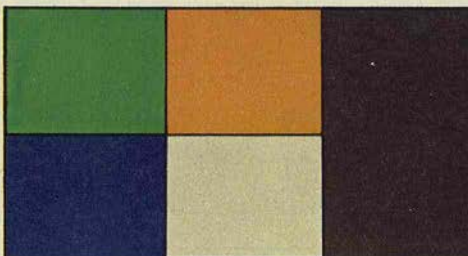

POLKA

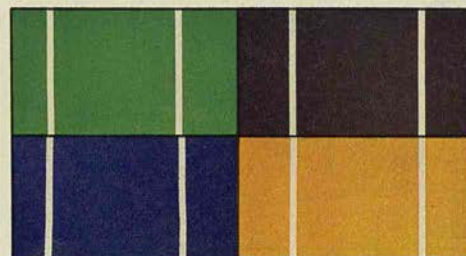

## Dags att öppna alla sovrumsdörrar!

Bara på den här sidan har du tre goda skäl! Och ytterligare fjorton om du räknar med färgalternativen. Tack vare att färgerna är samstämda finns det också massor av möjligheter att kombinera påslakan och örngott som du själv vill. Våra förslag hittar du på sidorna 136 och 137. Inte ens en obäddad säng ger anledning att stänga dörren om den färg- och mönsterglädjen!

**JIGG** påslakan och örngott **MED VDN FAKTA**  
Sex färger att välja på – rött, grönt, mörkblått, gult, natur och brunt. Tyg av ren bomull, mangelfri kvalitet.  
Påslakan 150×210 cm ..... **66:–**  
Örngott 50×60 cm ..... **14:50**

**SOVA** påslakan, lakan och örngott. Mangelfritt, enfärgat tyg av ren bomull. Välj på rött, grönt, mörkblått, gult, natur och brunt. Lakanet och örngottet finns dessutom i vitt.  
Påslakan 150×210 cm ..... **59:–**  
Örngott 50×60 cm ..... **12:50**  
Lakan 150×250 cm ..... **35:50**

**POLKA** påslakan och örngott **MED VDN FAKTA**  
Smal/bredrandigt påslakan och smalrandigt örngott i färgerna rött, grönt, mörkblått, gult och brunt. Ren bomull. Mangelfri kvalitet. Polka finns också i barnstorlek, se sidan 151.  
Påslakan 150×210 cm ..... **66:–**  
Örngott 50×60 cm ..... **14:50**



LUSTGÅRDEN

49:–



## Praktiskt som ett påslakan, prydligt som ett överkast.

**LUSTGÅRDEN** påslakan. Ett charmfullt mönster som ritats av Anna-Lena Emdén. Välj på grönt, blått, rött och brunt. Ren bomull.  
Storlek 150×210 cm ..... 49:–

**SÖMN** påslakan, örngott och lakan. Gemensamma sängkläder till dubbelsängen! Ren bomull i färgerna gult, grönt och brunt. Örngottet och lakanet finns dessutom i vitt och rött. På bilden ovan ser du bara lakanet men färgerna är identiska med Sova-seriens

motsvarande färger (sid 146).

Påslakan 220×215 cm .....	87:–
Örngott 50×90 cm .....	14:–
Lakan 180×260 cm .....	43:–
Lakan 220×260 cm .....	53:–

Stora bilden: Sömn lakan och Sova örngott. Bilden till vänster: Polka örngott, Sova örngott (2 st) och Jigg örngott. Se motstående sida!

## MEXICO



**MEXICO** överkast. Inkainspirerat överkast i orange eller brunt. Av 88% acryl och 12% ull.

Storlek 150×250 cm ..... 112:--

Tinto sängtopp sidan 124.



## MUSTAFA

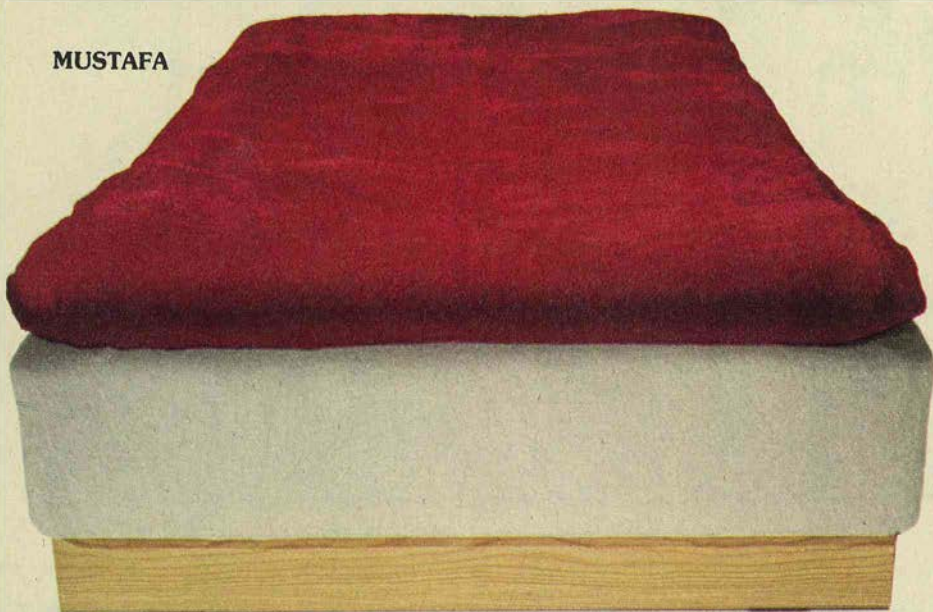

**MUSTAFA** överkast. Mjukt och skönt pile-överkast av 85% acryl och 15% bomull. Välj på guld, oliv, mörkrött och brunt.

Storlek 180×250 cm ..... 97:--

Tinto sängtopp sidan 124.

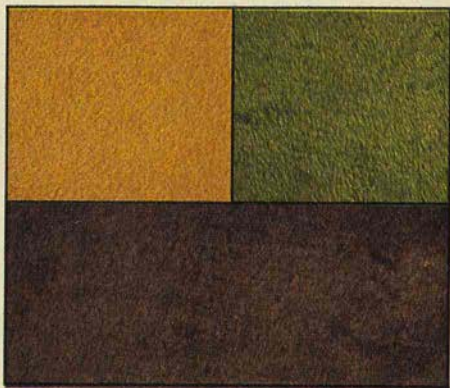

## KAMELIA

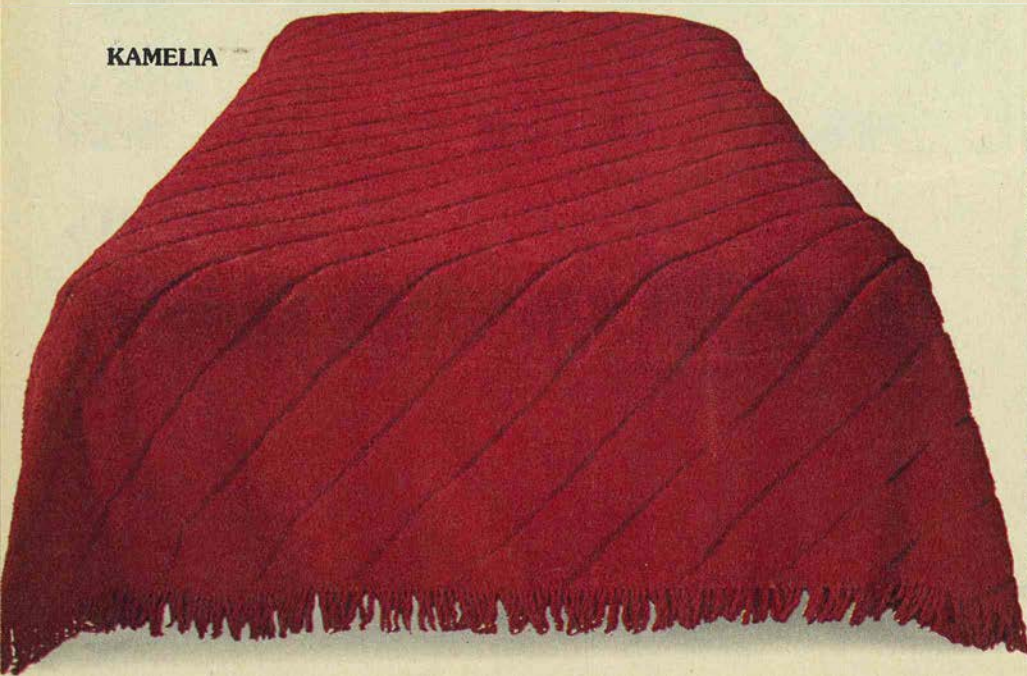

**KAMELIA** överkast. Diagonalrandigt snilje-överkast med frans på tre sidor. Ren bomull. Fem färger att välja på: Vitt, gult, grönt, rött och brunt.

Storlek 180×260 cm ..... 97:--

Storlek 260×260 cm ..... 129:--

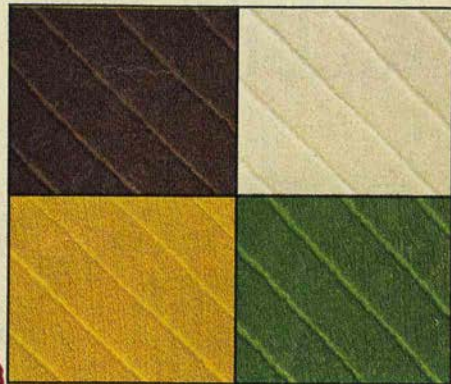

## PIRAT/MACK/PUCK

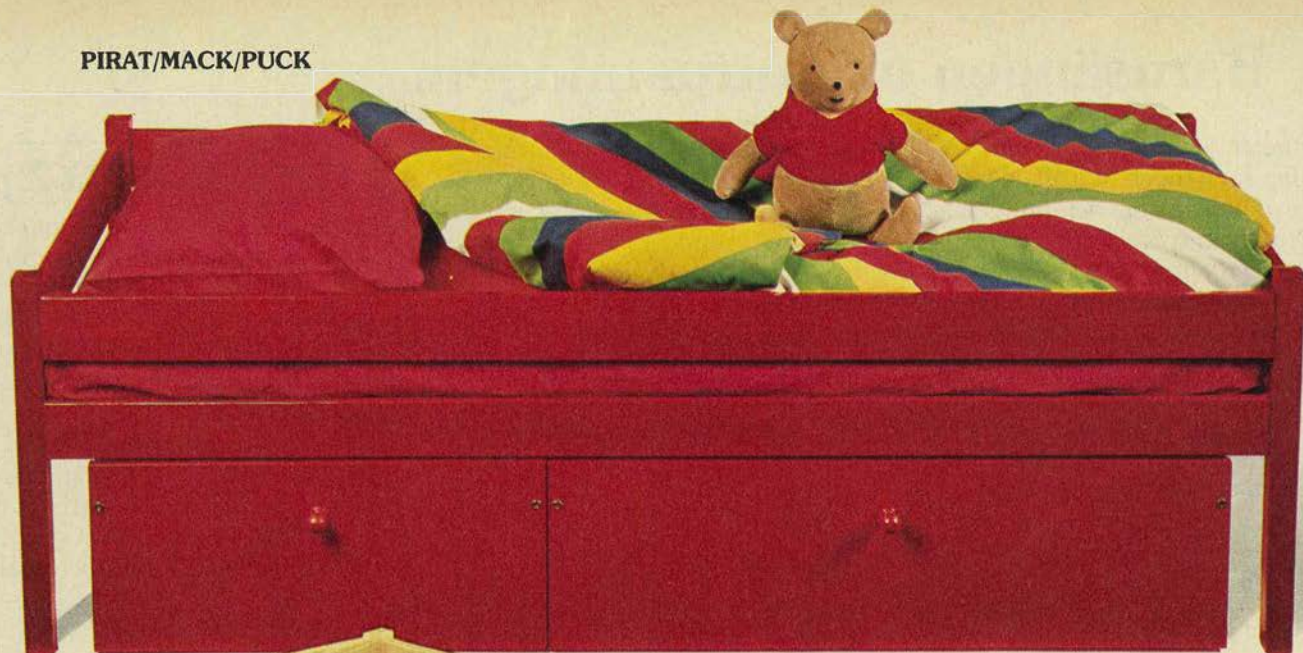
PIRAT  
rödbets exkl lådor

172:–



NILEN

**PIRAT** juniorsäng 66×166 cm **möbelfakta**  
Prislåg och bra säng för familjens j:r. Välj den i vitlack eller rödbets. Sängen kan kompletteras med två långsgående stödbrädor (se bilden). Hårdfiberbotten. Monterbar. Ytermått 72×175 cm, höjd 55 cm.  
Vitlack ..... 161:–  
Rödbets ..... 172:–  
PIRAT stödbräda. Höjd 9 cm. Säljs per par.  
Vitlack ..... 47:–  
Rödbets ..... 51:–

Mack och Puck sänglådor sidan 142.

**NILEN** juniorsäng 66×166 cm **möbelfakta**  
Massiv furusäng med avtagbara grindar på långsidorna – du kan göra sängen till en soffa! Välj på furu natur och brun lasyr. Hårdfiber-

botten. Monterbar. Ytermått 72×172 cm, höjd 64 cm.  
Furu natur eller brun lasyr ..... 314:–

Båda sängarna är bäddade med:

**SENCELLO JUNIOR** madrass. Homogen polyeter. Volymvikt 28 kg per kbm. Klädd med krympt, avtagbart bomullsbolster.  
Storlek 66×166×8 cm ..... 95:–

**DENNIS** påslakan **MED VÄN FAKTA** Mangel-fritt påslakan av ren bomull. Rött eller brunt som grundfärg.  
Storlek 135×185 cm ..... 54:50

Sova ömgott och lakan sidan 146.



*Hur får du hem det du handlat? Titta på sidan 4! Där har du några förslag.*

# Barnsängen och utrustningen.

Säkerheten är det viktigaste när det gäller bamsängar och Möbelfakta-etiketten ger dig en bra garanti.

Väljer man en spjålsäng som första säng, är det praktiskt om den har två lägen för sängbotten – ett övre att använda i spädbarnsåldern och ett undre att flytta ner till när barnet blir större.

För barn under 6 månader ska sängen förses med mjuka tygskärmar. Några ord om vaggan här på

sidan: Speciella Möbelfakta-normer för vagnar finns inte och de kan därför heller inte testas. Men självklart är vaggan bara avsedd för spädbarn och så länge barnet ligger stilla.

Sängkläderna: Påslakan är lätta att bädda med och skyddar täcke och filt. Hos IKEA är de i huvudsak av ren bomull och färger och mönster går ofta ingen på sängkläder till oss vuxna.

GULLIVER

147:–

VYSS

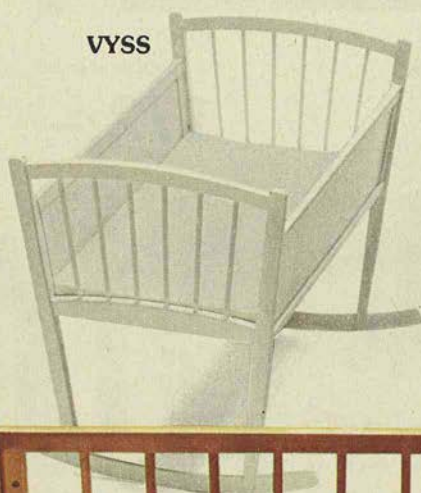

GULLIVER

## ● möbelfakta

Läs mer om Möbelfakta på sidan 6! En bamsäng med Möbelfakta uppfyller en lång rad säkerhetskrav:

- Barnet ska inte kunna fastna mellan spjalorna i sängens sidor eller botten. Spjalavståndet får vara högst 8,5 resp 2,5 cm.
- Sängsidorna måste vara tillräckligt höga, invändigt minst 60 cm räknat från botten i lägsta läge.
- Sängen måste vara stabil och hållbar. Man gör stöt-, slag- och skakningsprov.
- Längd och bredd ska vara avpassad för barn upp till 2½ år, invändig längd minst 110 cm och invändig bredd minst 55 cm.
- Det får inte finnas några vassa skruvar eller beslag som kan skada barnet.

**VYSS** vagga 43×78 cm. De långa inte alltför kupiga medarna ger en lugn och behaglig rörelse. Fyllda sidor och pinngavlar, 6 cm avstånd mellan pinnarna. Vitlackerad. Ytermått 68×87 cm, höjd 71 cm.

Vitlack ..... 114:–

**SENCELLO BABY** madrass. Avtagbart och tvättbart bolster av ren bomull. Homogen polyeter.

Storlek 42,5×78×4 cm ..... 24:–

**GULLIVER** barnsäng **möbelfakta** 55×115 cm. Stabil och lättmonterad säng av massiv bok. Bädnen kan placeras i två lägen – 19 och 44 cm över golvet. Botten är av träfiberplatta på ram och ribbor. Välj på bok natur och brun lasyr. Ytermått 60×119 cm, höjd 80 cm. Juryvald i Möbelinstitutets "Möbel-syn 77".

Bok natur eller brun lasyr ..... 147:–

**SENCELLO BARN** madrass. Homogen polyeter med vitt, tvättbart bomullsöverdrag.

Storlek 55×115×4 cm ..... 39:–

**TRINE** kudde barn. Gult bomullstyg. Stoppad med 125 g syntetfiber (polyester).

Storlek 35×55 cm ..... 14:–

Samtliga sängkläder beskrivs på nästa sida.

Läs  
försäljnings-  
villkoren  
på sid 5!

# Ungar älskar också färg och mönster!

Så här har vi bäddat Gulliversängarna:

## SÄNG 1.

Blå Himmel påslakan. Krabat örngott, dra-på-lakan och skärmskydd. Nora täcke. Trine barnkudde. Sencello Barnmadrass.

## SÄNG 2.

My påslakanset barn. Krabat skärmskydd. Påslakantäcke. Trine barnkudde. Sencello Barnmadrass.

## SÄNG 3.

Krabat påslakan, dra-på-lakan och skärmskydd. Polka örngott. Påslakantäcke. Trine barnkudde. Sencello Barnmadrass.

## SÄNG 4.

Polka påslakan och örngott. Krabat dra-på-lakan och skärmskydd. Nora täcke. Trine barnkudde. Sencello Barnmadrass.

**BLÅ HIMMEL** påslakan barn **MEDI VÖN FAKTA** Mangelfritt påslakan av ren bomull. Finns också som metervara.  
Storlek 115×130 cm ..... **44:-**

**MY** påslakanset barn **MEDI VÖN FAKTA** Ren bomull. Mangelfritt. Lakan och örngott med vit botten, påslakanet är vändbart – vit resp blå eller brun botten. Påslakanet 115×130 cm, dra-på-lakanet 55×115 cm och örngottet 35×55 cm.  
Helt set ..... **73:-**

**KRABAT** påslakan, örngott och dra-på-lakan **MEDI VÖN FAKTA** Välj på gult, grönt, rött och brunt. Dra-på-lakanet finns dessutom i vitt. Mangelfri kvalitet. Ren bomull.  
Påslakan 115×130 cm ..... **44:-**  
Örngott 35×55 cm ..... **8:50**  
Dra-på-lakan 55×115 cm ..... **23:-**

**KRABAT** skärmskydd. Gult, grönt, rött eller brunt bomullstyg över hel polyeter. Mangelfri kvalitet.  
Storlek 340×16×1,5 cm ..... **34:-**

**POLKA** påslakan och örngott barn **MEDI VÖN FAKTA** Smalrandigt i gult, grönt, rött eller brunt. Ren bomull. Mangelfritt.  
Påslakan 115×130 cm ..... **44:-**  
Örngott 35×55 cm ..... **8:50**

**LITEN** örngott. Av vitt bomullstyg. Finns inte med på bild.  
Storlek 35×55 cm ..... **5:-**

**NORA** täcke barn **MEDI VÖN FAKTA** Polyesterfibertäcke med dunkänsla! Blått tyg av bomull.  
Storlek 110×125 cm ..... **52:-**

**PÅSLAKANTÄCKE** **MEDI VÖN FAKTA** Enfärgad vit polyamidväv och stoppning av fixerad polyesterfiber.  
Storlek 110×125 cm ..... **21:-**

Gulliver säng med Trine barnkudde och Sencello Barnmadrass beskrivs på sidan 150.

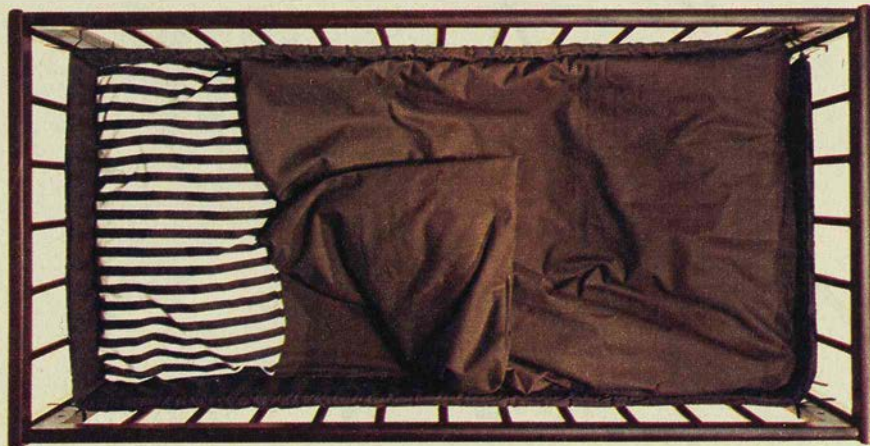
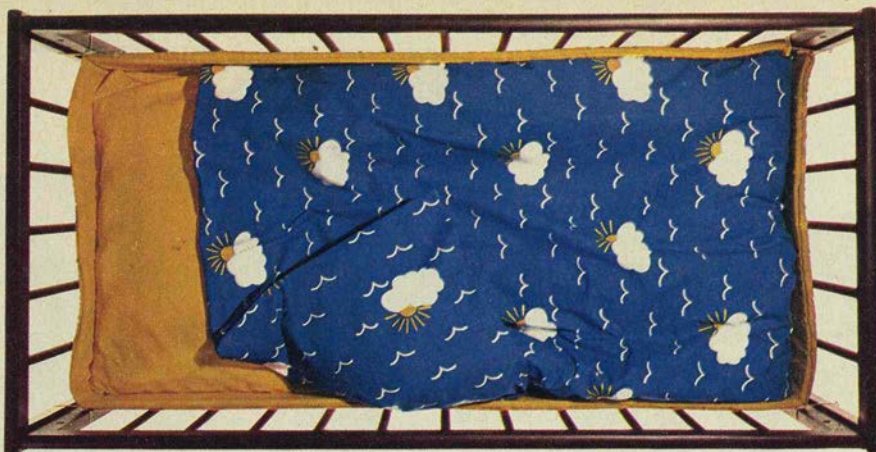

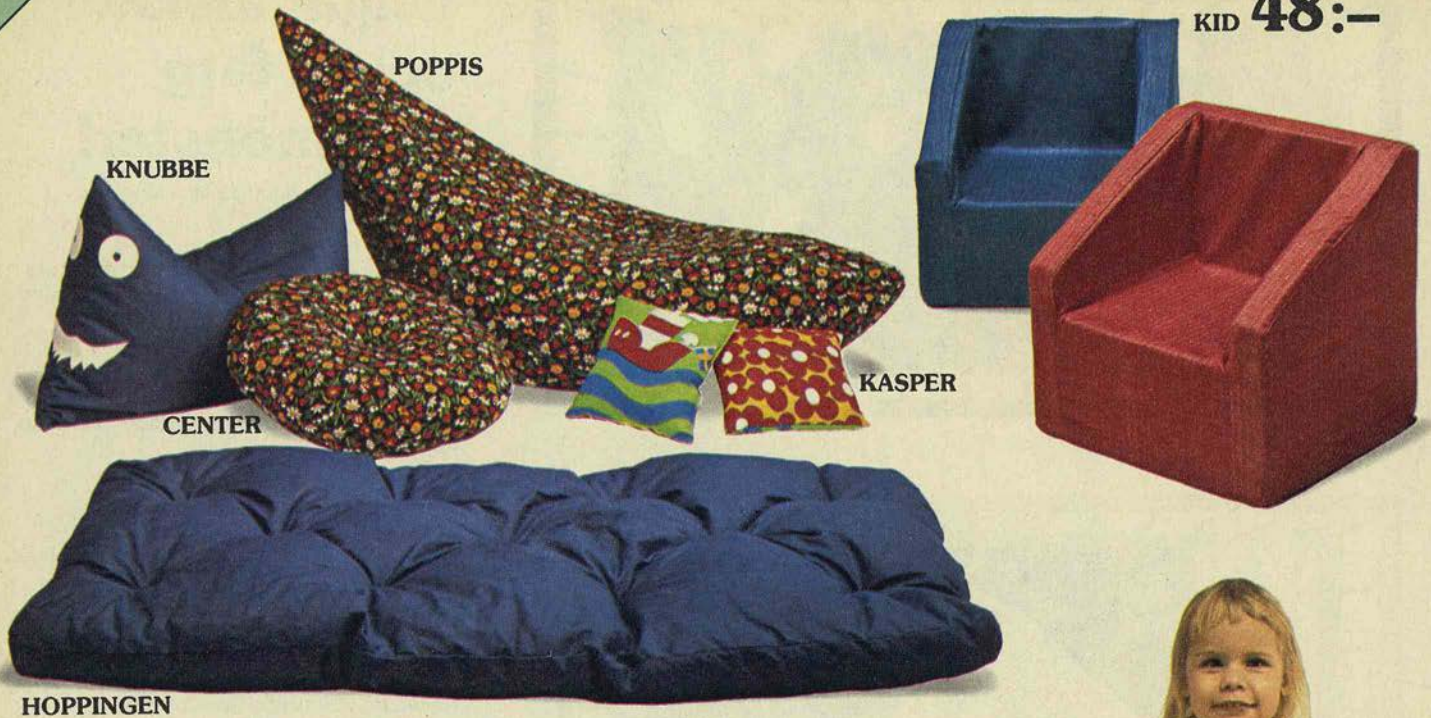

HOPPINGEN



DINO

JOAKIM

72:--

LENNART

**KNUBBE** sittpåse. Mjukleksak klädd med blått denimtyg. Stoppad med polystyrenkulor. Längd 90 cm och höjd 57 cm.

Blå denim ..... 47:50

**POPPIS** kudde. Klädd med röt- och vattenimpregnerat bomullstyng i många färger och mönster. Stoppad med polyeterflock. Mått 30×30 cm.

Blandade färger ..... 13:25

**CENTER** sittkudde. Blommönstrat bomullstyng. Stoppad med polyeterflock. 55 cm i diameter och 10 cm tjock.

Svart/grön ..... 99:--

**KID** barnfåtölj. Uppbyggd av homogen polyeter och klädd med avtagbart bomullstyng i blått eller rött. Bredd 35 cm, djup 40 cm och höjd 40 cm. Form: Gillis Lundgren.

Tyg Pamira blått eller rött ..... 48:--

**HOPPINGEN** lekmatta. Mjuk madrass fylld med riven polyeter och klädd med blå denim. Kan hängas på väggen för tillfällig förvaring med hjälp av två tvinnade bomullslinor med öglor. Längd 150 cm, bredd 80 cm och tjocklek 7 cm. Tyg Forell blått ..... 114:--

**PATRIK** barnstol **möbelfakta** Massiv bok behandlad med plastlack eller plastlack på signalröd lasyrgrund. Bokfanerad sitsplatta. Monterbar. Höjd 76 cm och sitshöjd 53 cm. Mått nertill 50×50 cm. Form: Stephan Gip. Bok natur eller signalröd lasyr ..... 131:--

**DINO** barnstol **möbelfakta** Formgiven av Charlotte Rude och Hjärdis Olsson-Une. Vitlackerad stålörnsstomme ställbar i två höjder. Grön, gul, klarblå, signalröd eller brun sittpåse av tvättbar plastväv. Normalhöjd 72 cm, normal sitshöjd 54 cm, diameter 55 cm/30 cm. Monterbar.

Vitlack välj färg på sittpåsen ..... 91:--

**JOAKIM** barnstol **möbelfakta** Brunlackerade rör, gul helsvetsad sits av plast med inlägg av plywoodplatta. Hopfällbar. Höjd 77 cm och sitshöjd 57 cm. 54×57 cm nertill. Brunlack/gul väv ..... 72:--

**LENNART** barnstol. Rygg och ben av massiv bok, sits av plywood. Bredd 27 cm, djup 26 cm, höjd 53 cm och sitshöjd 28 cm. Dynan säljs för sig på våra varuhus.

Bok natur eller signalröd lasyr ..... 28:--

Bok natur eller rött lasyr ..... 28:--





JUNIOR

FILUR

LURIK

## Till kul och till nytta.

**FILUR** hurtsmöbel. Två hurtsar och skiva för bara 117 kronor! Tillverkad av målningsbar 18 mm tjock spånplatta. Måla själv i ungarnas favoritfärger! Ställer man två hurtsar på varandra (den ena upp och nervänd) får man en 147 cm hög bokhylla. Hurtsen är 32 cm bred, 40 cm djup och 89 cm hög. Skivan är 40 x 89 cm och kan placeras på 45 eller 58 cm höjd från golvet. Monterbar. Form: Charlotte Rude och Hjärdis Olsson-Une.

Obehandlade hurtsar + skiva ..... **123:-**

**JUNIOR** barnfåtölj. Uppbyggd av massiv polyeter. Avtagbar brun manchester. Bredd 60 cm, djup 60 cm och höjd 50 cm.  
Tyg Strip brun ..... **186:-**

**LURIK**. Ödm och kul möbel till barnkammaren. Plastlack på röd lasyrgrund. Monterbar.

LURIK soffor. Längd 66 cm, djup 35 cm, höjd 51 cm och sitshöjd 27 cm.

Röd lasyr ..... **65:-**

LURIK bord. Längd 67 cm, bredd 48 cm och höjd 51 cm.

Röd lasyr ..... **70:-**

LURIK leklåda. Två rephandtag, löst lock. Längd 66 cm, bredd 41 cm och höjd 36 cm.

Röd lasyr ..... **78:-**

*Kid barnfåtölj sidan 152. Lisa tapet sidan 167. Golvkork sidan 159.*

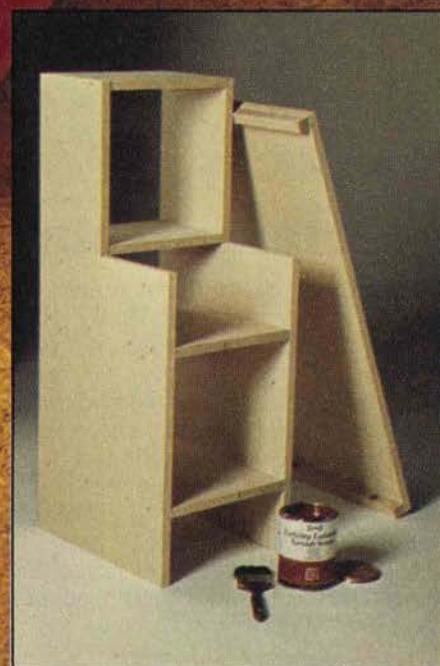

# Heltäckningsmattor

Nu är det nordiska mattmärknings-systemet klart! Det innebär i korthet följande:

När en textil heltäckningsmatta presenteras tillsammans med den här etiketten uppfyller den de minimikrav som utarbetats av de nordiska varudeklarationsorganen (i Sverige Konsumentverket.)

<b>BAS</b>	<b>KONSUMENTVERKET</b>	<b>MATTAN UPPFYLLER KVALITETSKRAV</b>
	Samma krav gäller för varudeklarationer i övriga nordiska länder	
Lämplig för: SOVRUM VARDAGSRUM HALL, KORRIDOR DEFENHUB-ENHET	Lämplig för: FRÅGA EFTER BROSCHYR I BUTIKEN	Skönhet: FRÅGA EFTER BROSCHYR I BUTIKEN
Överskränkning betyder ej lämplig	Typ: Material: Sjårens:	Tuft 100% nylon i slitytan IKEA

De viktigaste egenskaperna hos mattan är testade och godkända. Några av de krav mattan uppfyller:

- Färgerna tål ljus, vatten och mattschampo.
- Luggen sitter ordentligt fast i mattans stomme.
- Mattan börjar inte brinna om man tappar cigarettglöd eller välter ett stearinljus på den.
- Märken efter tex en stol blir inte för djupa.
- Mattan krymper inte då den tvättas.
- Mattan tål normal påfrestning i de miljöer den rekommenderas för.

En heltäckningsmatta i hallen utsetts i regel för hårdare slitage än en i vardagsrummet som i sin tur får utstå större påfrestningar än en sovrumsmatta. Därför anges på etiketten de utrymmen mattan är lämplig för men också var man inte bör lägga den – det sistnämnda är överkursat. Det är viktigt att lägga rätt matta på rätt plats!

Läggnings- och skötselråd framgår ibland direkt av etiketten och finns också i speciella broschyrer som du kan få på våra varuhus.

Sist på etiketten finns uppgifter om mattans typ och material.

**BOUCLE**



**ULLRAND**

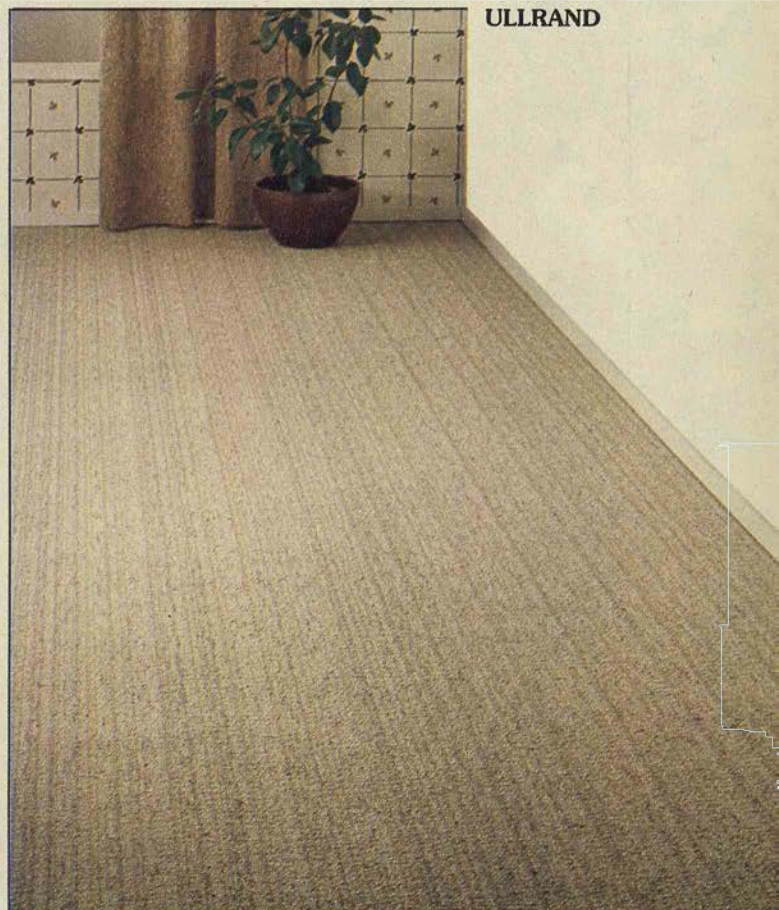

## Heltäckningsmattor av kokos och ull

**Kokos.** Ett slitstarkt naturmaterial som gör kokosmattan särskilt lämplig för utrymmen där man nöter hårt på golven.

Den naturfärgade eller blekta kokosmattan kan kombineras med alla färger och mönster och det gör den också lättplacerad. Priserna gör det ännu roligare att heltäcka med kokos! Ett gott råd: Kokosmattan ska helst helklistras eftersom den kan reagera för fuktändringar – bli ett par procent större eller mindre.

**BOUCLE** heltäckningsmatta. En kraftig, vävd öglekvalitet av 100% kokos, blekt eller naturfärgad. Baksida med skumlatex. Se också tabellen på sidan 156! Två bredder att välja på – 200 och 400 cm.  
Per löpmetr 200 cm, blekt 84:–  
Per löpmetr 400 cm, blekt 168:–  
Jämförpris per kvm, blekt ..... **42:–**  
Per löpmetr 200 cm, naturfärg 72:–  
Per löpmetr 400 cm, naturfärg 144:–  
Jämförpris per kvm, naturfärg ..... **36:–**

**Ull.** Den rena nya ullen ger dig en mjuk och tålig heltäckningsmatta med all den känsla och trivsel ett naturmaterial ger.

Luggen är stark och böjlig och får därför inga bestående märken av bord- eller stolben. Ullmattan är också lätt att göra ren eftersom den inte drar till sig damm och smuts. Och den behåller sin form och svikt under många, många år.

**ULLRAND** heltäckningsmatta. Naturfärgad, tät tuftmatta med slityta av 100% ull och hela 1300 gram garn per kvm. Stark och prisvärd heltäckning! Se tabellen på sidan 156!  
Per löpmetr 400 cm bred 208:–  
Jämförpris per kvm ..... **52:–**

# Vad betyder det här märket?

## KONSUMENT VERKET

Det används i katalogens produktbeskrivningar och anger att mattan är testad och godkänd enligt Konsumentverkets normer för textila heltäckningsmattor.



BAS jämförpris per kvm

**37:–**

## Heltäckningsmattor av syntetfiber

Syntetfiber är det vanligaste luggmaterialet i moderna heltäckningsmattor. För tuftade mattor, med ögla eller velouryta, använder man mest polyamidfibrer (nylon), medan tex nålfiltmattorna oftast är av olefinfibrer. Syntetfibermattan är mycket slitstark och spänstig. Den är oöm för fläckar – med vanliga fläckborttagningsmedel klarar man det mesta – och den är verkligen inte dyr (åtminstone inte hos IKEA).

Olika tillverkningstekniker, stort färgurval och flera mönster ger dig

många valmöjligheter på vår avdelning för heltäckningsmattor. På bilden:

**BAS** heltäckningsmatta. Har inte oförtjänt blivit en av Sveriges mest köpta heltäckningsmattor. En öglad tuft av 100 % nylon med tät och slät yta. Särskilt slitstark och lättplacerad. Färgerna är samstämda till mycket av det övriga textilsortimentet och till flera av våra möbellacker. Välj Bas i gult, beige, blått, grönt, rött eller brunt. Se också tabellen på sidan 157!

Per löpmetr 400 cm bred 148:–

Jämförpris per kvm ..... **37:–**

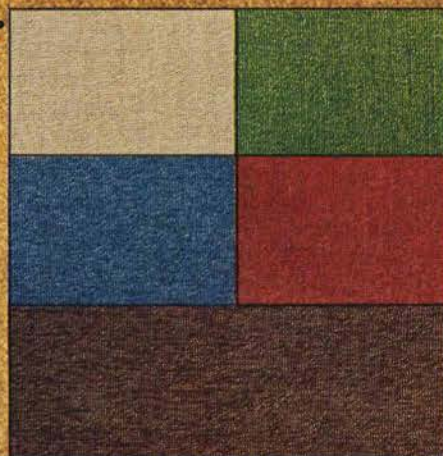

# Kokos →

Läs om kokosmattor på sidan 154.

KVALITET/ NAMN  
MATTYP  
BREDD  
MATERIAL

Slityta  
Baksida  
Bottenväv  
Vikt/gammängd

FÄRGER

LÄMPLIG FÖR

LÖPMETERPRIS

JÄMFÖRPRIS PER KVM



## BOUCLE

vävd kokos  
200 eller 400 cm  
kokosfiber  
skumlatex

natur\*, blekt\*\*

72: -\*, 84: -\*\* (200 cm)  
144: -\*, 168: -\*\* (400 cm)

**36: -\***  
**42: -\*\***

## FISKBEN

vävd kokos  
390 cm  
kokosfiber  
latexväffla

natur

124:80

**32: -**

## PANAMA

vävd kokos  
390 cm  
kokosfiber  
latexväffla

natur

115:05

**29:50**

# Ull →

Läs om ullmattor på sidan 154.

KVALITET/NAMN  
MATTYP  
BREDD  
MATERIAL

Slityta  
Baksida  
Bottenväv  
Vikt/gammängd

FÄRGER

LÄMPLIG FÖR

LÖPMETERPRIS

JÄMFÖRPRIS PER KVM



## TWIST

skuren tuft  
400 cm  
80% ull/20% nylon  
skumlatex  
polypropylen  
1000 g/kvm  
guld, beige,  
grön, brun

sovrum  
vardagsrum  
~~hall/korridor~~  
~~offentlig entré~~  
244: -

**61: -**



## ULLBAS

ögletuft  
400 cm  
ull  
skumlatex  
polypropylen  
850 g/kvm  
natur, beige  
brun

sovrum  
vardagsrum  
~~hall/korridor~~  
~~offentlig entré~~  
208: -

**52: -**



## ULLRAND

ögletuft  
400cm  
ull  
skumlatex  
polypropylen  
1300 g/kvm  
beige

sovrum  
vardagsrum  
~~hall/korridor~~  
~~offentlig entré~~  
208: -

**52: -**



# ← Syntet

Läs om syntetfibernattor på sidan 155

Se mattorna i miljö  
bland annat på de här sidorna:

<b>BOUCLE</b> blekt	...sid 154
<b>FISKBEN</b>	...sid 31, 105
<b>PANAMA</b>	...sid 47
<b>TWIST</b>	...sid 11, 33
<b>ULLBAS</b>	...sid 131
<b>ULLRAND</b>	...sid 17, 23
<b>ARGO</b>	...sid 93
<b>BAS</b>	...sid 39, 83
<b>CAPRI</b>	...sid 160
<b>VELOUR</b>	...sid 35, 139

## ARGO

nålfilt  
200 cm  
olefin  
skumlatex

ca 380 g/kvm  
gulbrun, grön,  
brun, rostbrun,

sovrum  
vardagsrum  
hall/korridor  
~~offentlig entré~~  
32:-

### 16:-



## BAS

ögletuft  
400 cm  
100% nylon  
skumlatex  
polypropylen  
425 g/kvm

gul, beige,  
blå, grön,  
röd, brun

sovrum  
vardagsrum  
hall/korridor  
~~offentlig entré~~  
148:-

### 37:-



## CAPRI

skuren tuft  
180 cm  
100% nylon  
latexvåfla  
polypropylen

brun, grön,  
blå, guld,  
beige, orange  
badrum

78:30

### 43:50

## DEBUT

ögletuft  
400 cm  
100% nylon  
skumlatex  
polypropylen  
550 g/kvm  
beige, grön,  
röd, brun

sovrum  
vardagsrum  
~~hall/korridor~~  
~~offentlig entré~~  
140:-

### 35:-



## SIERRA

ögletuft  
400 cm  
100% nylon  
latexvåfla  
polypropylen  
450 g/kvm  
gulbrun, beige,  
blå, grön,  
röd, brun

sovrum  
vardagsrum  
hall/korridor  
~~offentlig entré~~  
114:-

### 28:50



## VELOUR

skuren tuft  
400 cm  
100% nylon  
skumlatex  
polypropylen  
550 g/kvm  
brun, beige,  
ljusblå, grön

sovrum  
vardagsrum  
~~hall/korridor~~  
~~offentlig entré~~  
168:-

### 42:-



### Läggning – Städning – Prover

• Med en mattkniv, dubbelhäftande tejp och en bit träfiberskiva eller liknande är det relativt enkelt att själv lägga in en heltäckningsmatta. En sax och en tumstock kan också vara bra att ha till hands.

Är du osäker på hur du ska gå till väga så hämta en broschyr med läggningråd på IKEAs varuhus. Där hittar du även mattkniven och tejpen.

• Råd om städning och fläckborttagning finns också i en speciell broschyr på våra varuhus. När det gäller tvättning rekommenderar vi skumtvätt för samtliga mattor.

• Vi skickar gärna prover på våra heltäckningsmattor – ring eller skriv till IKEA-Älmhult.



MALTA jämförpris per kvm

35:-

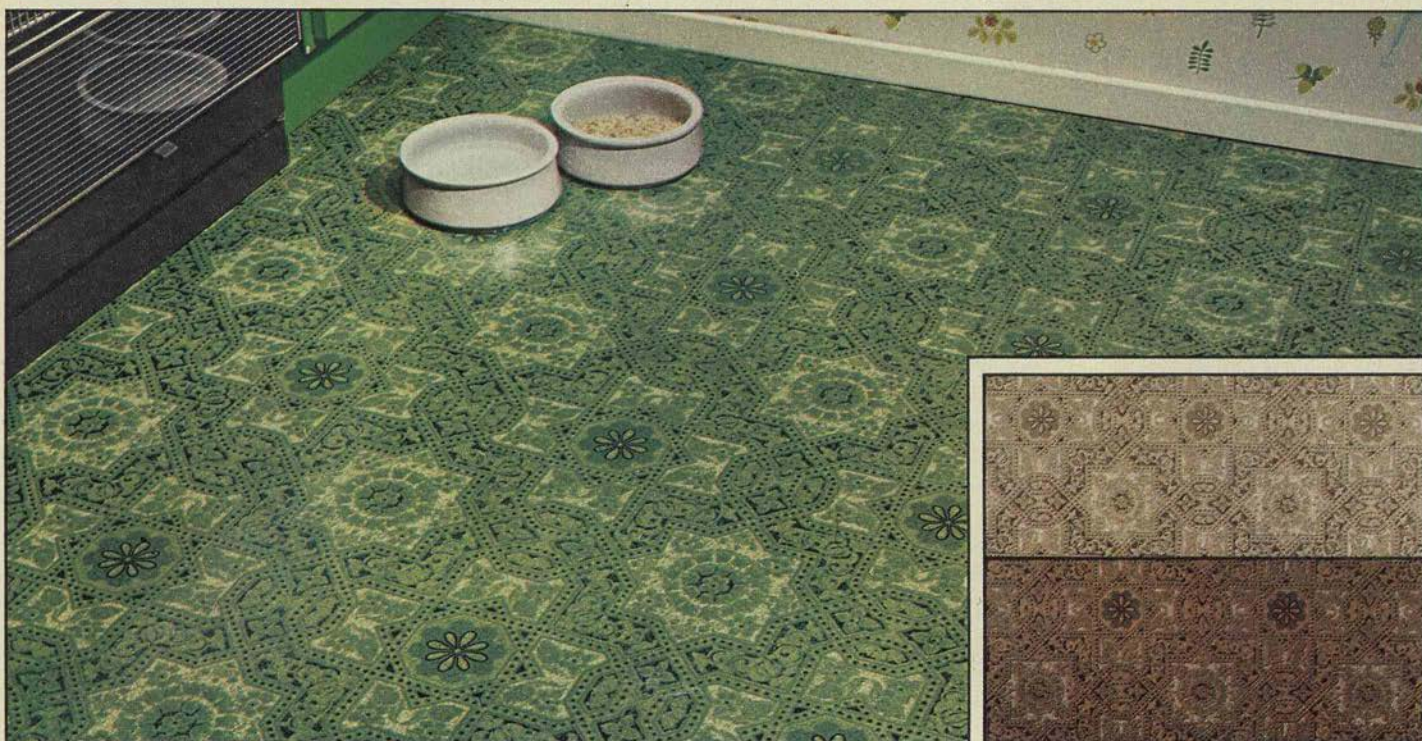

## Nytt i vinyl - Malta och Tebe.

Och på IKEA finns förutom de här två nyheterna också en hel del andra vinylmattor att välja på. Vinylen är slitstark, tålig och verkligen lättskött. Sopa eller torka av mattan med en våt trasa och den blir lika fin som den var innan barnen stegade in med smutsiga ytterskor!  
Kök, hall, lekrum, osv - tänk efter vad du har och vad du kan få till rejält lågpris hos IKEA

**MALTA** vinylmatta. Slitstark och oöm plastmatta i tre bra färger - brun, beige eller grön. Mattan är tillverkad i tre skikt: Slityta av klar PVC, mellanskikt av skummad PVC och baksida av plastad glasfiber.  
Per löpmeter 200 cm bred 70:-  
Jämförpris per kvm ..... **35:-**

**TEBE** vinylmatta. Bra matta för utsatta golv t ex i köket och hallen. Välj den i brunt, beige eller grönt. Tillverkad i tre skikt: Slityta av klar PVC, mellanskikt av skummad PVC och

baksida av plastad glasfiber.  
Per löpmeter 200 cm bred 70:-  
Jämförpris per kvm ..... **35:-**

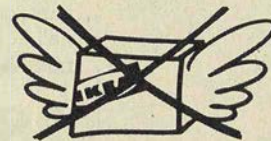

En och annan vara här i katalogen kan vi tyvärr inte skicka på postorder. Det här märket talar om vilka.



## Hoppsan! Ingen fara på golvet...

Golvkorken är gjord för att tåla både det ena och det andra. Och den är lätt att städa och hålla snygg. En skurtrasa, lite ljummet vatten och några droppar flytande tvättmedel är allt som behövs för att undanröja spåren efter missödet med ketchupflaskan.

Att det sen är Golvkorkens utseende och IKEAs lågpris folk i första hand fastnar för är ju en annan sak.

**GOLVKORK.** Slitstarkt och väckert golv av äkta naturkork med karakteristiska färgskiftningar. Överst ett plastskikt som skyddar och gör golvet lättskött, därunder naturfärgad kork och bottenfolie. Plattorna är 30×30 cm stora och du köper dem i förpackningar om 5 eller 20 stycken. Fem plattor ger 0,45 kvm golv, tjugo ger 1,8 kvm.

Golvkorken ska helklistras och vill du göra det själv så följ läggningssanvisningen som följer med.

Förpackning om 5 plattor ..... **24:30**  
Förpackning om 20 plattor ..... **97:20**

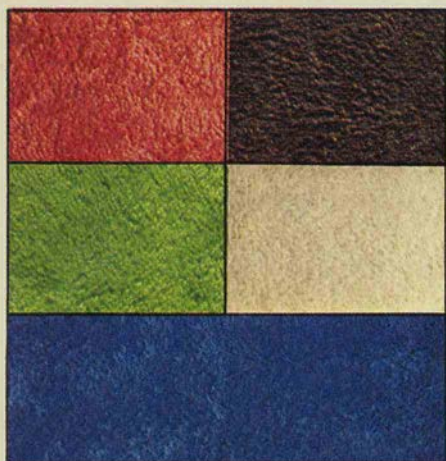

**CAPRI** badrumsheltäckning. Mjuk heltäckning för badrum och toalett av 100% nylon – krympfri, färghärdig och snabbtorkande. Tuftad med skuren lugg. Baksidan är belagd med latex. Tvättas i maskin (fintvätt 40°) och centrifugeras. Säljs som metervara i 180 cm bredd. Sex färger att välja på: guld, orange, beige, blå, grön och brun. Se också tabellen på sidan 157!

Per löpmeter 180 cm bred 78:30

Jämförpris per kvm . . . . . **43:50**

**PLURR** badrumsmatta. Enfärgad reliefmönstrad matta med omväxlande hög skuren lugg och låga öglor. Små och stora rutor bildar ett fint mönster. 100% nylon – en krympfri kvalitet. Välj på gul, orange, blå, grön och brun. Storlek 60×90 cm . . . **32:-**

Läs  
försäljnings-  
villkoren  
på sid 5!



# Avpassade mattor

Brädgolv och parkett är alltför vackra golv att heltäcka. Välj istället en avpassad matta i någon av de klassiska gruppstorlekarna – tex 140×200 cm, 170×240 cm och 200×300 cm – och låt både golv och matta få komma till sin rätt.

I våra lägenheter är golven ofta neutrala och tämligen opersonliga. Där kan en färg- och mönsterglad trasmatta göra underverk. Och minst lika vacker blir den på golvkork eller på en trivsamt vinylmatta.

Samspelet mellan matta och möbler och kanske också övriga textilier är en rolig och viktig del när man väljer och när man inreder. Vissa mattor gör sig bäst till furu och naturfärger, andra passar bättre till ädelträ och plysch.

IKEA har massor att välja på – inte så mycket här i katalogen men desto mer på varuhuset! Lång- och kortluggiga ryor. Trasmattor. Majs- och stråmattor. Plastmattor. Röllakan.

Wilton. Axminster. Och många andra.

På våra varuhus (ej Köping) finns också en hel del orientmattor från bla Persien, Afghanistan, Pakistan och Kina. Handknutna mattor i bra kvaliteter och med bestående skönhet och värde.

Att priserna ger dig ytterligare en anledning att söka matta på IKEA upptäcker du säkert själv på de här sidorna.



## Här tar man med glädje emot sina gäster.

**INGARÖ** trasmatta. Handvävd, kraftig trasmatta i fyra olika storlekar och med tre lättplacerade färger att välja på – gul, röd eller brun. Lika skön i sovrummet som prydlig i vardagsrummet! Inslag av bomull och syntet. Syntetisk varp. Ingarö ska kemtvättas.

Storlek 80×200 cm ..... **109:–**  
 Storlek 80×250 cm ..... **136:–**  
 Storlek 140×200 cm ..... **189:–**  
 Storlek 170×240 cm ..... **277:–**

**FLÄTA** dörmatta. Handflätad kokosmatta att ha innanför ytterdörren, balkongdörren och kanske källardörren. Naturfärgad.  
 Storlek 40×68 cm ..... **11:50**

**GLAD** plastmatta. Och glad blir man både åt färgerna och över hur lättskött mattan är – fintvävt 40° när så behövs! Välj på rött, grönt, brunt och blått. Du har också sex olika storlekar att välja på. På våra varuhus finns fler plastmattor.

Storlek 70×150 cm ..... **48:–**  
 Storlek 70×210 cm ..... **68:–**  
 Storlek 70×240 cm ..... **78:–**  
 Storlek 70×300 cm ..... **97:–**  
 Storlek 70×340 cm ..... **109:–**  
 Storlek 140×200 cm ..... **132:–**

**RILL** dörmatta. Handflätad matta av sjögrässnöre. Så billig att man kan ha en på vardera sidan av ytterdörren! Naturfärgad.  
 Storlek 35×60 cm ..... **6:75**



*Hur får du hem det du handlat? Titta på sidan 4! Där har du några förslag.*



SESAM 140x200  
**249:-**



NARVA 140  
FORSA 140



DELFIN 135



**SESAM** röllakanmatta. Av 100% handspunnen ull. Traditionellt mönster med ensamrätt för IKEA. Varp av 100% bomull. Välj den i gult, blått eller brunt. En fin handvävd matta till lågpris.  
Storlek 140x200 cm ..... **249:-**  
Storlek 170x240 cm ..... **359:-**

**NARVA** ullmatta. Handvävd, kraftig matta av specialspunnet ullgarn. Lite utöver det vanliga! Färg brun.  
Storlek 140x200 cm ..... **424:-**  
Storlek 170x240 cm ..... **619:-**

**DELFIN** trasmatta. Enfärgad, vävd matta med inslag och varp av 100% bomull. Mele-rad i blått, grönt, brunt, rött eller gult. Verkli-

gen prisbra! Och fler handvävda trasmattor finns på våra varuhus.  
Storlek 135x195 cm ..... **173:-**  
Storlek 165x235 cm ..... **255:-**

**FORSA** matta. För såväl finrum som lekrum! Inslag av rayon/ull, varp av 100% lin. Fyra färger att välja på: Röd, grön, brun och gul, färger som är samstämda i färgton till våra möbellacker och till en hel del av våra andra textilier.  
Storlek 140x200 cm ..... **224:-**  
Storlek 160x230 cm ..... **294:-**

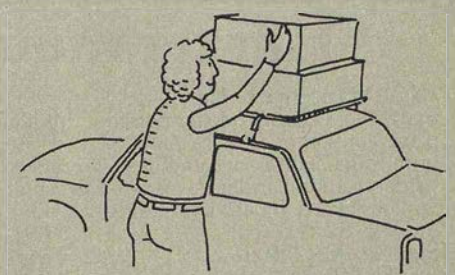

*Hur får du hem det du handlat? Titta på sidan 4! Där har du några förslag.*



LINI 130



TUNIS 140

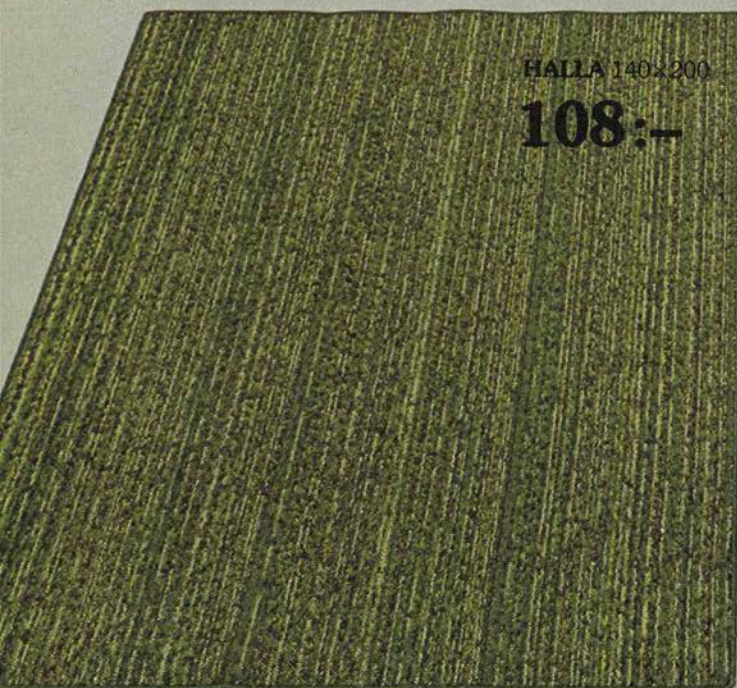

HALLA 140x200

108:--



VALLSTA 140x200

192:--

**LINI** ryamatta. Svensktillverkad linnerya med tät och luftig lugg, 60 mm hög. Naturfärgad eller vit. Det finns fem storlekar att välja på, från små sängmattor till stora gruppattor. Rejält lågpris!

Storlek 60x110 cm	98:50
Storlek 80x160 cm	184:--
Storlek 130x190 cm	339:--
Storlek 160x230 cm	492:--
Storlek 200x280 cm	715:--

**TUNIS** axminstermatta. Av 100% ull och med mönster som härrör från nordafrika. Hela 1270 gram garn per kvm. Jämn och mjuk yta med skuren lugg. Vit/brun.

Storlek 140x200 cm	328:--
Storlek 170x240 cm	479:--
Storlek 200x300 cm	698:--

**HALLA** matta. Slitstark tuftmatta med lugg av 100% nylon i beige, grönt, rött, brunt eller gulbrunt. Baksida med latexväffla. Langettering runt om. Randning och färgnyanser kan variera något från matta till matta.

Storlek 60x120 cm	30:--
Storlek 80x200 cm	76:--
Storlek 80x300 cm	113:--
Storlek 80x400 cm	143:--
Storlek 140x200 cm	108:--
Storlek 170x240 cm	189:--
Storlek 200x300 cm	277:--

**VALLSTA** matta. Handvävd gammatta med inslag av 100% acryl och varp av syntetfiber. Fin hemslöjdskaraktär. Välj på grönt, rött och brunt.

Storlek 70x140 cm	67:--
-------------------	-------

Storlek 70x200 cm	95:--
Storlek 70x250 cm	118:--
Storlek 70x300 cm	143:--
Storlek 140x200 cm	192:--
Storlek 170x240 cm	278:--

Hur beställer man på postorder?  
Läs på sid 194!



KIVIK 120×180

24:50

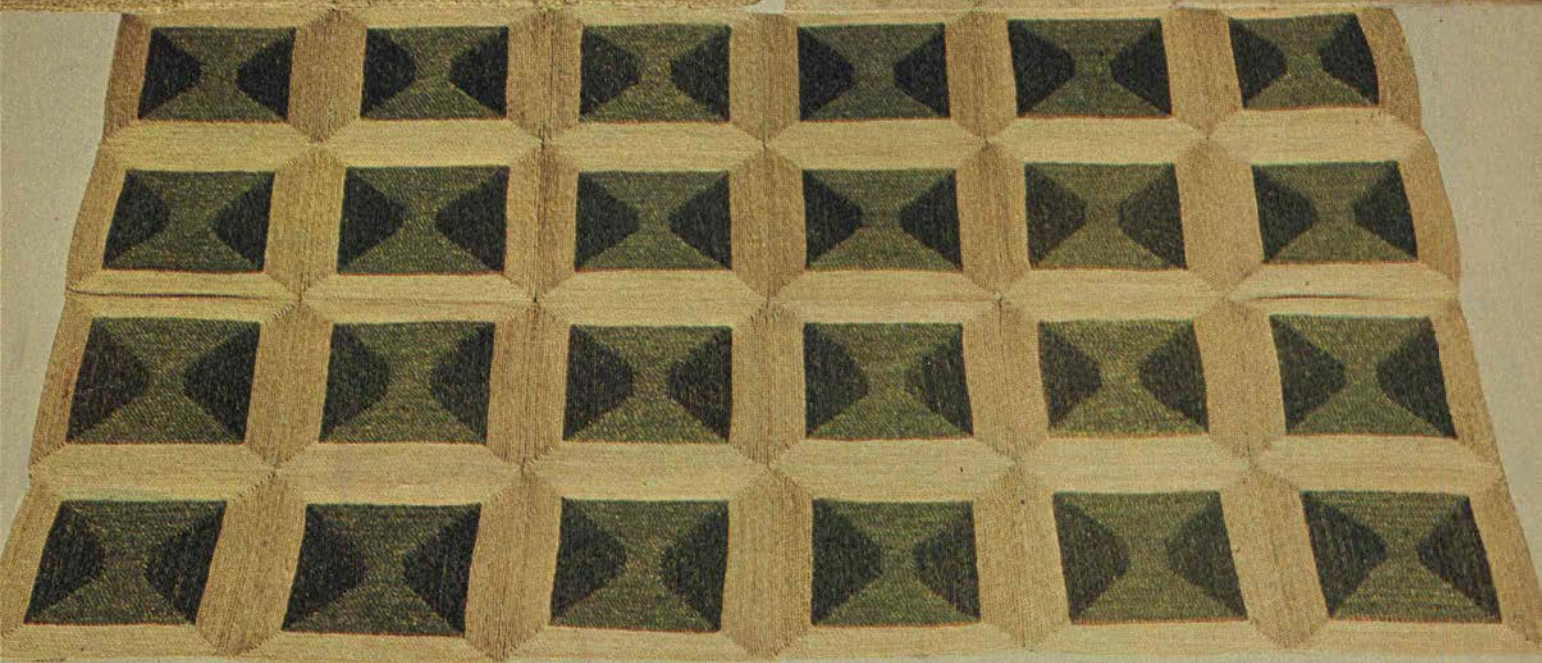
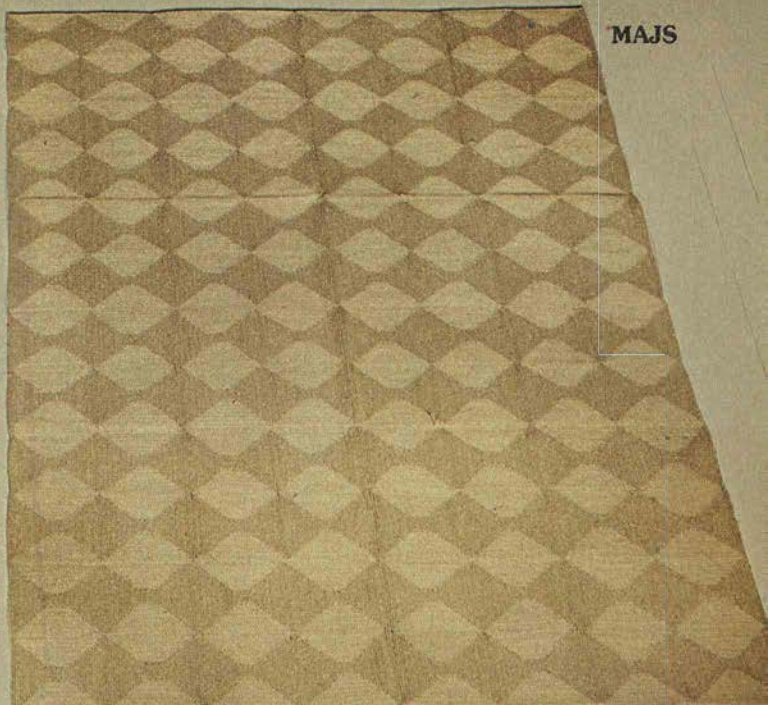

HONGKONG

## Majs & stråmattor

Alltid lika populära och alltid lika suveränt prislåga. I alla fall på IKEA. Det är väl därför så många köper ett par, tre på en gång – en att lägga under soffbordet, en till köket och kanske en tredje att pryda balkongen med.

Och visst går det bra att ha en utomhus om man bara ser till att den får torka upp ordentligt efter en regnskur. Men man får räkna med att den kan mörkna något.

**KIVIK** stråmatta. Består av sammansydda rutor av naturfärgat risstrå. Perfekt för moderna furumöbler och färgstarka ungdomsrum.

Storlek 120×180 cm ..... **24:50**  
 Storlek 150×240 cm ..... **40:-**

**MAJS** matta. Flätad majsstråmatta, sydd i rutor. Slitstark och mycket prisvärd. Naturfärgad. Tillhör också IKEAs efterfrågade naturmattor som man kan lägga var som helst.  
 Storlek 120×180 cm ..... **52:-**  
 Storlek 150×240 cm ..... **86:-**

**HONGKONG** majs matta. En nyhet bland de flätade majsstråmattorna där majsens naturliga gröna färg bildar ett dekorativt rutmönster.

Storlek 120×180 cm ..... **62:-**  
 Storlek 150×240 cm ..... **104:-**

# Tapeter

Tapetsera om i helgen! En del av jobbet är faktiskt redan avklarat när du köper tapeter på IKEA – de är både kantskurna och förklustrade. Och resten klarar du enkelt själv!  
 Varje rulle är 9 meter lång och 53 cm bred. Det räcker till 1,5 meter ny "vägg" om du har normal takhöjd. Avtorkbar vägg dessutom eftersom alla våra tapeter har plastbelagd framsida.

*Tänk på det här när du väljer:  
 Med ljusa tapeter verkar rummet större, med mörka ser det mindre ut.*

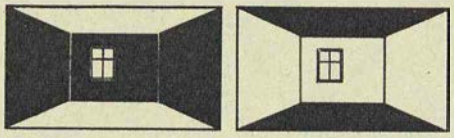

*Du kan också kombinera två tapeter (tex Lisa och Måns) i samma rum.*

**LILLA BLADET** tapet. Bladmönster i beige, blått, grönt, rosa eller gult. Design: Lotta Hagerman. Per rulle ..... **25:-**

**JOHAN** tapet. Smalrandig i gult, beige, blått, grönt, rosa eller grått. Per rulle . **25:-**

**HULT** tapet. Blom- och bladmönster på vit botten. Grön. Design: Lotta Hagerman. Per rulle ..... **25:-**

**EMIL** tapet. Stänktapet i multi, brunt eller blågrått (bilden) på vit botten. Design: Gösta Pettersson. Per rulle ..... **25:-**

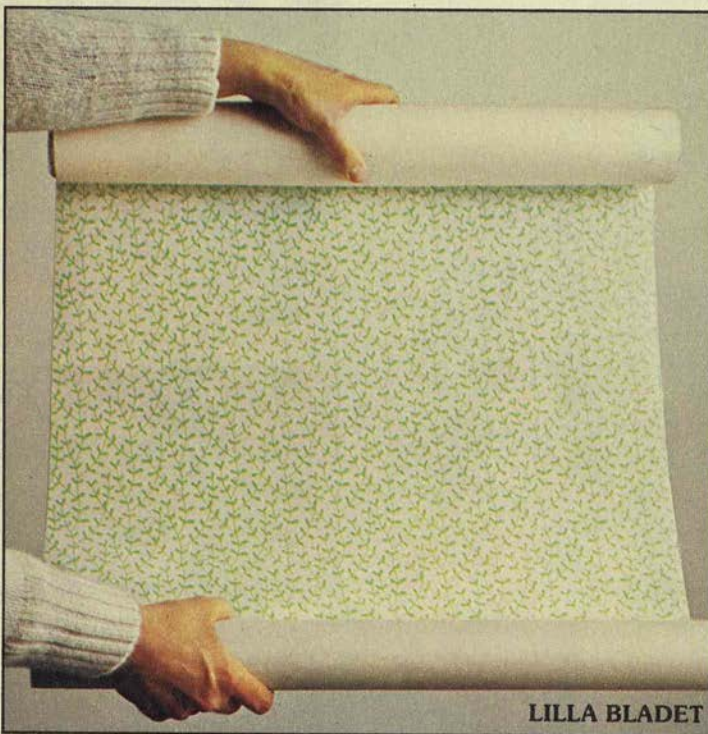

LILLA BLADET

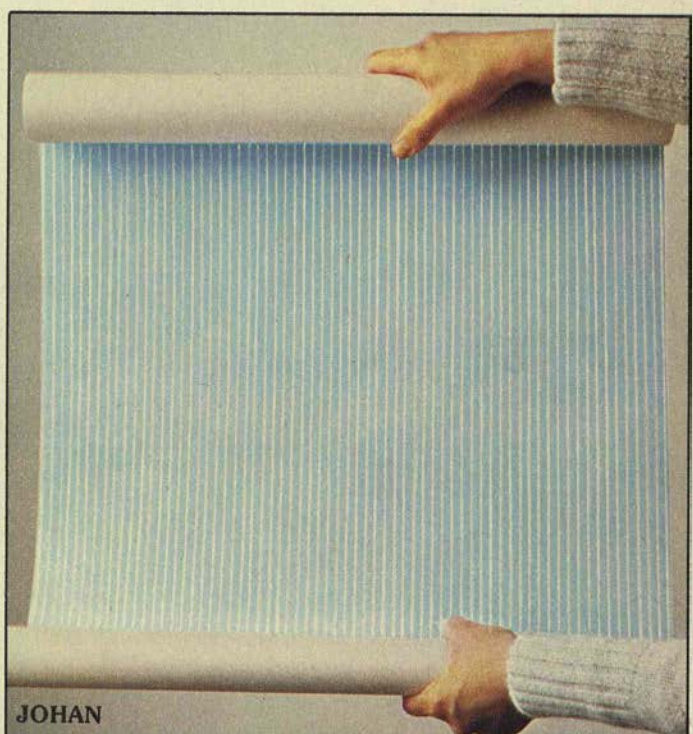

JOHAN

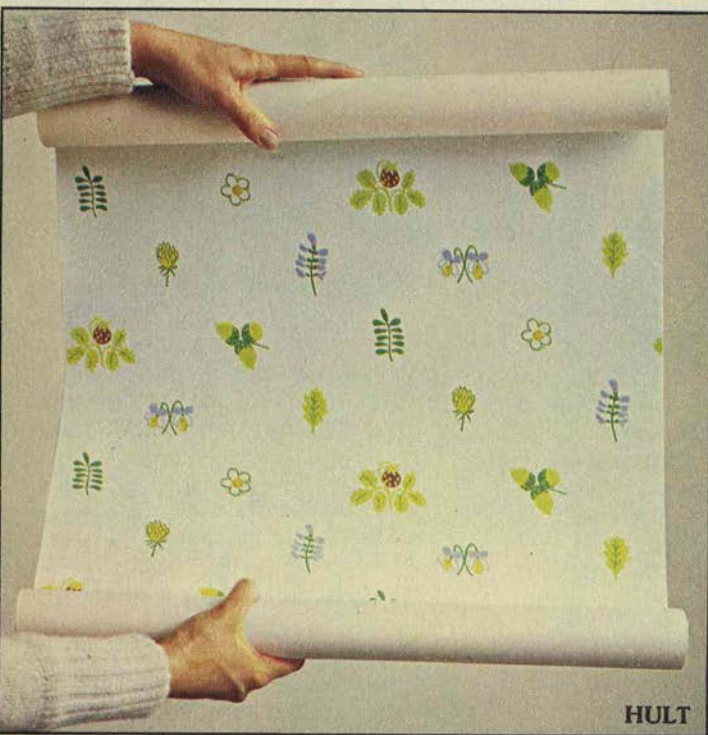

HULT

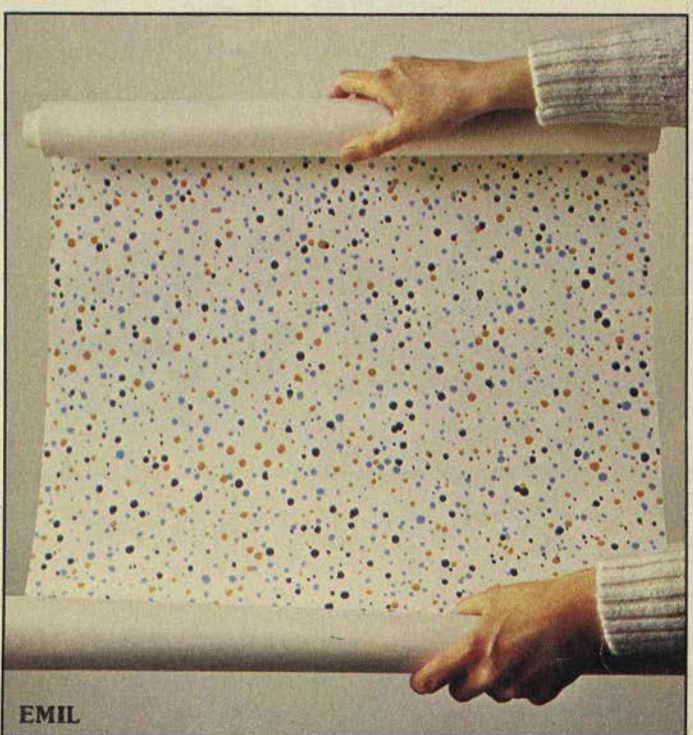

EMIL



LUNDBLAD

STRAM

EMMA

**LUNDBLAD** tapet. Kakelmönstrad i blått, rött eller brunt (på bilden).

Design: Inez Svensson. Per rulle ..... 25:-

**STRAM** tapet. Ett fint gammaldags mönster som ritats av Kerstin Nilsson. Välj på gult, blått och rosa.

Per rulle ..... 25:-

**EMMA** tapet. Vit botten och mönster i blått, rött eller brunrosa. Design: Anna-Lena Emdén.

Per rulle ..... 25:-

**SOFIA** tapet. Tulpanmönster på blå, grön eller brun botten. Design: Anna-Lena Emdén.

Per rulle ..... 25:-

**Några tapetseringstips:**

*Förbehandling.* Väggen som ska tapetseras måste vara torr och jämn. Riv bort gammal lös tapet och spackla ojämnheter och tapetskarvar.

Slipa med grovt sandpapper – nr 3.

Målade ytor tvättas med tioprocentig sodalösning (målar-soda, kristallsoda). Sugande underlag som porösa plattor eller omålad puts och betong ska du helst förlimma med utspätt tapetklister.

Hårda underlag som vinyltapeter och plastlaminat förlimmas med vävlim.

*Tapetsering.* En utförlig bruksanvisning följer med varje rulle. Viktigt – använd kallt vatten i tapetserings-träget. Börja uppsättningen vid ett fönster, då faller ljuset på skarvarna som därigenom syns mindre.

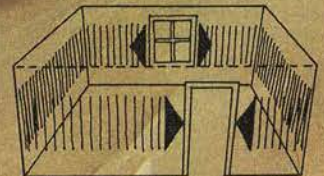

*Rengöring.* Tapeterna har plastbelagd framsida och kan därför torkas av med svag tvättmedellösning.

Alla tapeter/rulle

25:–

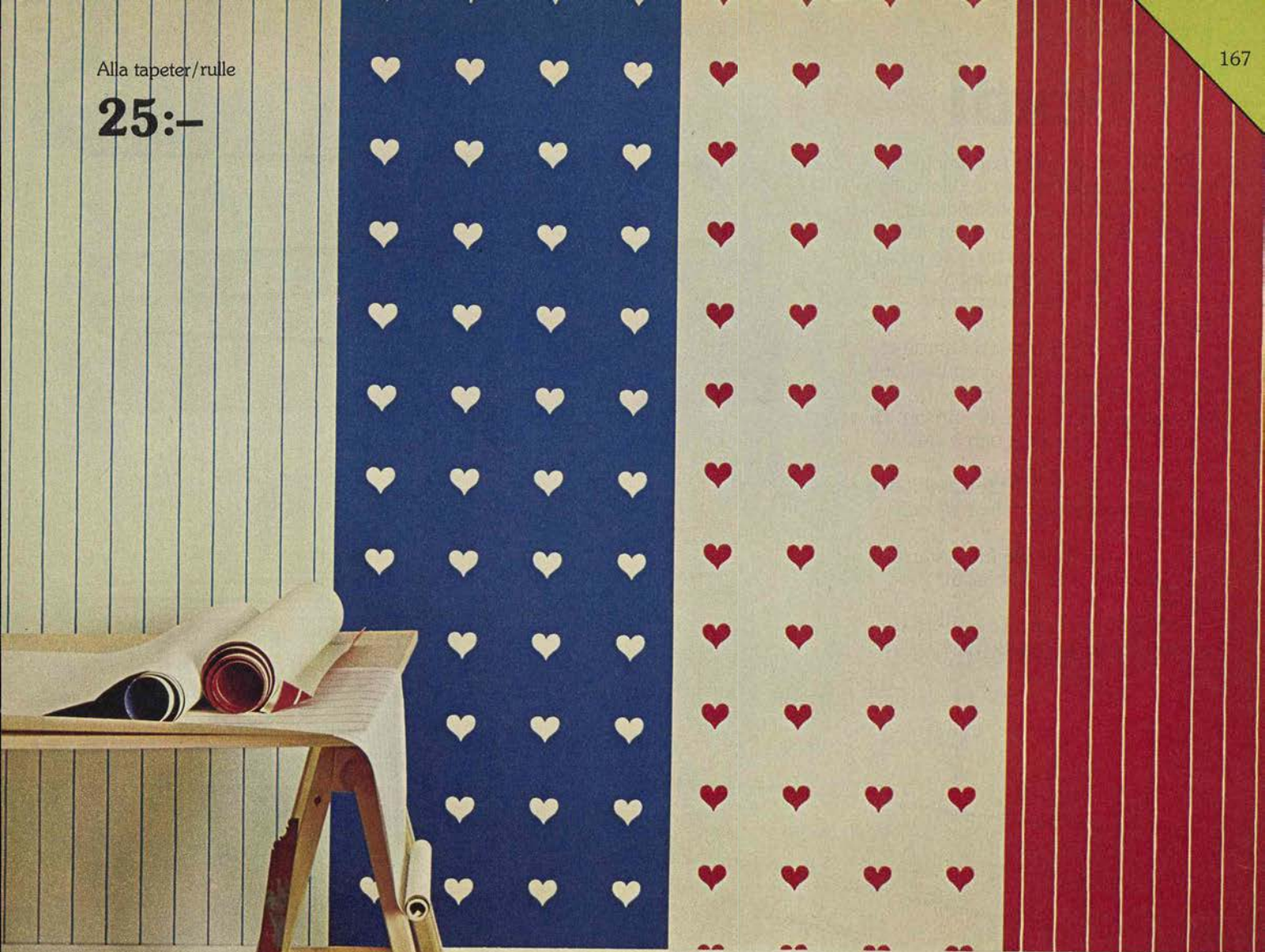

LISA

VITA HJÄRTAN

MITT HJÄRTA

MÅNS

### Så här behandlar du "vanliga" fläckar.

- drycker – med syntetisk tvättlösning
- blyertssträck – med mjukt ofärgat radergummi
- kulspetssträck – försiktigt med T-sprit
- fettkrita – med flytande fettlösande medel.

Använder du starkare rengöringsmedel så pröva först på någon undanskymd plats för att se vad tapeten tål.

Allt du behöver för att få vådema på plats är ett tråg med kallt vatten, en tapetkniv, en fuktig svamp och lite händighet. Tråget och tapetkniven hittar du på IKEA.

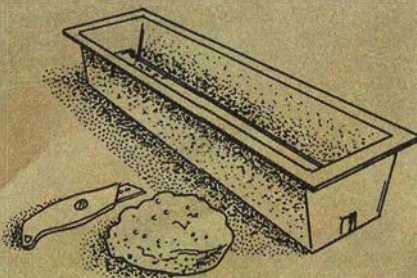

**LISA** tapet. Smala ränder i gult, blått, grönt, rött eller brunt på vit botten.

Per rulle ..... 25:–

**VITA HJÄRTAN** tapet. Välj botten i gult, blått, grönt, rött eller brunt.

Per rulle ..... 25:–

**MITT HJÄRTA** tapet. Hjärtan i gult, blått, grönt, rött eller brunt på vit botten.

Per rulle ..... 25:–

**MÅNS** tapet. Smala vita ränder på gul, blå, grön, röd eller brun botten.

Per rulle ..... 25:–

# Textil

Du har säkert redan upptäckt tre spännande delar av vår textilavdelning här i katalogen – sängkläder, mattor och tapeter. Här vill vi visa dig hur trivsamt man kan göra kring ett fönster. Men först något av det allra finaste i vårt textilsortiment – metervaror.

Visste du att de trettiofyra tygbalarna på bilderna bara är en bråkdel av vad som ligger på IKEA-varuhusens tygavdelningar? Där finns ända upp till 350 olika färg- och mönsterkombinationer.

Det mesta är av 100% bomull och bredderna varierar mellan 90 och 150 cm.

Du kan inte beställa metervaror mot postorder, det är bäst att nämna.

Men vem vill inte se de andra tygerna efter att ha sett de här?



**16:– metern för 100% bomull på 120 cm bredd**





**- det är ett vanligt pris hos oss. Klipp till!**

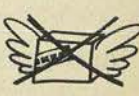

# Rullgardiner & jalousier

eller vanliga gardiner? Det ena behöver inte utesluta det andra – en pinnvävsjalusi bakom ett par veckbandslängder är ett fint arrangemang. Liksom en rullgardin och en cafégardin i samma fönster.

Här har vi valt att visa att man mycket väl kan ha bara rullgardinen eller bara jalousien – som gardinkappa på dagen och avskärmare på natten.

**RANDAN** rullgardin. Diagonalrandig, välj på sex färger – gul, blå, grön, röd, vit och brun. Stark plastad rullgardinsväv.

Storlek 110×175 cm .....	62:–
Storlek 120×175 cm .....	67:–
Storlek 140×175 cm .....	76:–
Storlek 160×175 cm .....	84:–

**BLOMMAN** rullgardin. Passar bra till tapeterna Emma och Sofia (sidan 166). Plastad rullgardinsväv i blått, grönt eller brunt.

Storlek 90×175 cm .....	58:50
Storlek 120×175 cm .....	71:50
Storlek 140×175 cm .....	82:–

**LINNE** rullgardin. Plastad rullgardinsväv med linnestruktur. Gul, mörkblå, grön, röd eller brun.

Storlek 90×175 cm .....	41:–
Storlek 110×175 cm .....	46:50
Storlek 120×175 cm .....	51:–
Storlek 130×175 cm .....	56:–
Storlek 140×175 cm .....	60:–
Storlek 160×175 cm .....	70:–
Storlek 200×175 cm .....	93:–

**BAMBU** pinnvävsjalusi. Av naturfärgad spjälkad bambu. Monterad med linor och taljor. Lågrpris!

**RANDAN**



**LINNE**

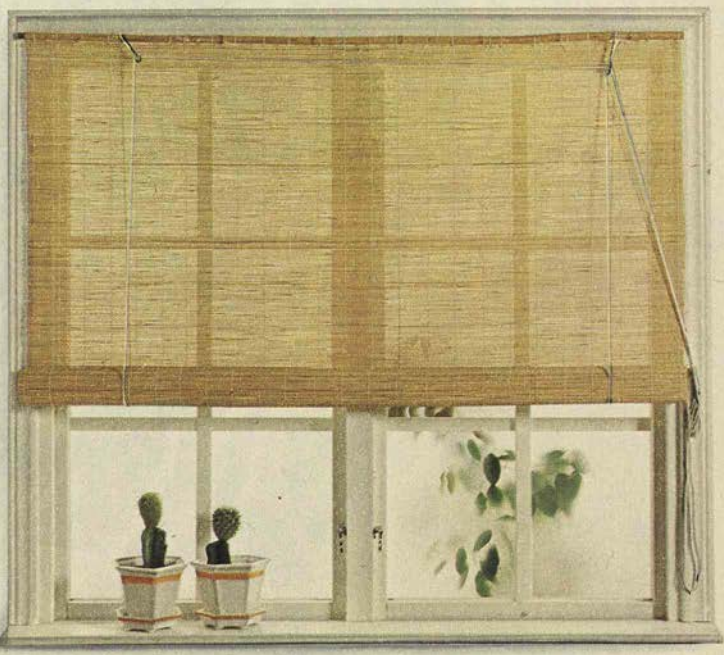
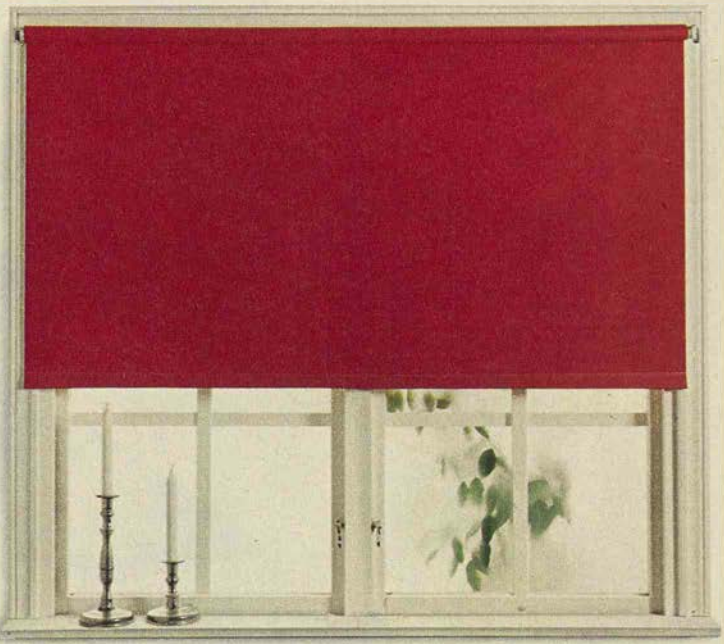

**BLOMMAN**

**BAMBU**

Storlek 80×180 cm .....	19:-
Storlek 100×180 cm .....	24:-
Storlek 120×180 cm .....	29:-
Storlek 140×180 cm .....	34:-
Storlek 160×180 cm .....	39:-

**FLIPP** tygjalusi. Avskärmare på natten och gardinkappa på dagen! Väv av 85% bomull och 15% rayon. Vågformad, bandkantad nederkant. Nylonlina och krokar följer med. Tre storlekar – 100, 120 eller 140 cm bred. Fem färger – gul, ärtgrön, signalröd, brun och natur.

Storlek 100×165 cm .....	74:-
Storlek 120×165 cm .....	79:-
Storlek 140×165 cm .....	84:-

### Så här spänner du rullgardinen:

Dra ner den i sin fulla längd och lyft rullgardinen ur beslagen. Rulla upp den för hand och sätt tillbaka den i väggbeslagen. Blir den då för hårt spänd så rulla ut några varv av väven innan du sätter den på plats igen.

*Det är lätt att kapa en för lång rullgardinsstång. Se bara till att du sågar av den i rätt ände – där den runda nabben sitter.*

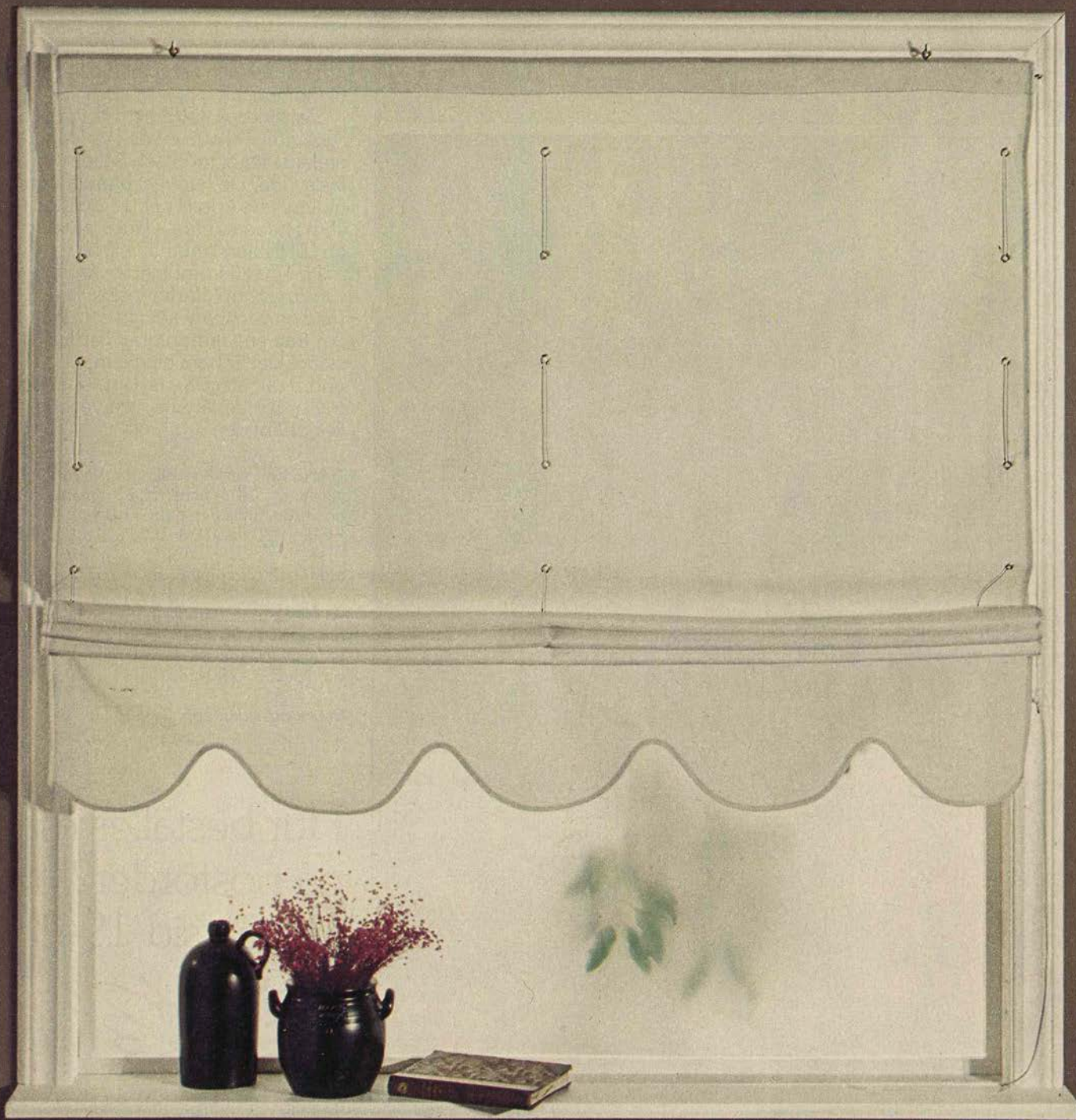
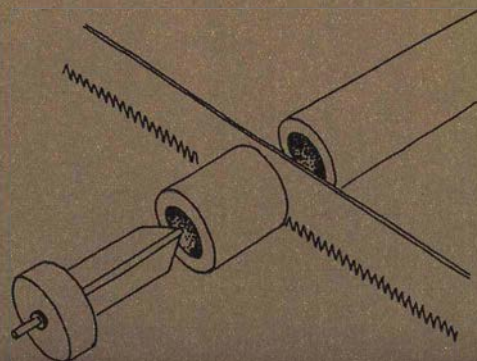



SANDEN

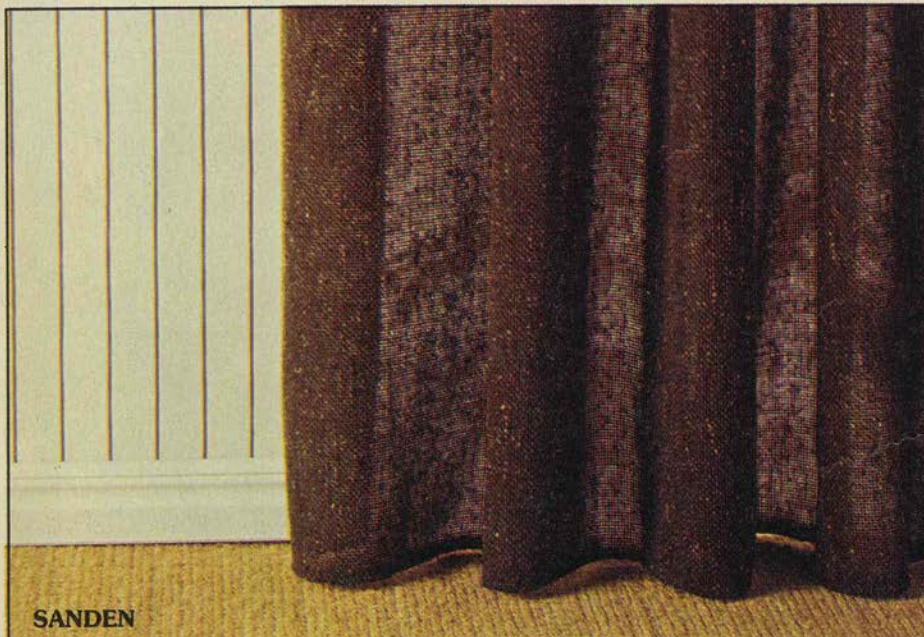

SANDEN



ALUNDA

## Färdigsydda veckbands- längder.

Ett litet rum känns rymligare med ljusa och diskreta färger, ett stort blir mer intimt med mörka och starka färger. Ha det i minnet både när du väljer tapeter och gardiner! Läs om tapeter på sidorna 165-167.

På IKEA finns en hel del färdigsydda veckbandslängder – täta, ljusavskärmande längder och öppna, luftiga som släpper igenom ljus. Totalt ett femtiotal mönster att välja på och de flesta i alternativa färgställningar. De vanligaste materialen är ren bomull och acryl med olika inblandningar.

Gardinerna är 250 cm långa och ligger förpackade en och en. Materialfakta följer med och tvättråden är fastsydda. De har veckband av bomull/terylene upptill och en overlocksöm i nederkanten – lägg själv upp en fäll till den längd du vill ha.

Har du ett kombinerat vardagsrum/matrum? Varför inte dela av med en veckbandslängd som hänger ner från en takmonterad gardinstång! Det är bara ett exempel på andra sätt att göra det ombonat och trivsamt med färdigsydda veckbandslängder.

**SANDEN** veckbandslängd. Vävd, kraftig gardin av 100% acryl. Här i färgerna natur och brun, finns dessutom i beige.  
Storlek 120×250 cm ..... **83:-**

*Måns och Lisa tapeter sidan 167.*

**ALUNDA** veckbandslängd. Vävd, tvärrandig gardin av 86% acryl och 14% ull – grövre garn i tvärränderna. Naturfärgad.  
Storlek 130×250 cm ..... **67:-**

*Emil tapet sidan 165.*

## Hur beställer man på postorder? Läs på sid 194!

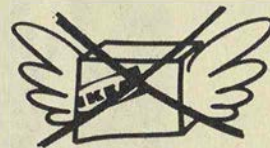

Det här märket hittar du intill de varor, här i katalogen, som vi tyvärr inte kan skicka på postorder.



VINDEN

**VINDEN** veckbandslängd. Vit smalrandig bomullsgardin. Randningen är gjord med hjälp av olika bindningstekniker – två-skaft och satin.  
Storlek 150×250 cm ..... **82:-**

*Stram tapet sidan 166.*

**På miljösidorna här i katalogen kan du se flera av våra andra veckbandslängder.**

ALBATROSS

39:-



**ALBATROSS** veckbandslängd. Tryckt naturmotiv i beige, blått eller grönt. Ren bomull.  
Storlek 125×250 cm ..... **39:-**

*Johan tapet sidan 165.*



**OCKELBO** veckbandslängd. Stickad rachelgardin av 93% bomull och 7% polyester. Naturfärgad.  
Storlek 140×250 cm ..... **72:-**

*Emma tapet sidan 166.*



OCKELBO

**Läs försäljningsvillkoren på sid 5!**

# Mixa och matcha!

**JANSON** cafégardin. Av 100% bomull. Storlek 90x60 cm. Mönster i rött, blått, brunt eller svart. Bekvämt med färdigsytt!

Välj färg ..... **16:-**

**JANSON** stoldyna. Bomullstyg med mönster i rött, blått, brunt eller svart. Bandkantad. Stoppad med hel polyeter. Mått 41x39x2,5 cm. Passar bra till Preben, Toledo och Torpet stolar.

Välj färg, per styck ..... **16:50**

**JANSON** tablett och servett. Tabletten 30x40 cm och servetten 45x45 cm, båda av 100% bomull. I samma färger som cafégardinen. Fyra stycken (i en färg) av var i varje förpackning.

Välj färg ..... **58:-**

*Rydberg vävplast, Rondo tallrik och bestick och Lördagkväll glas finns på våra varuhus.*

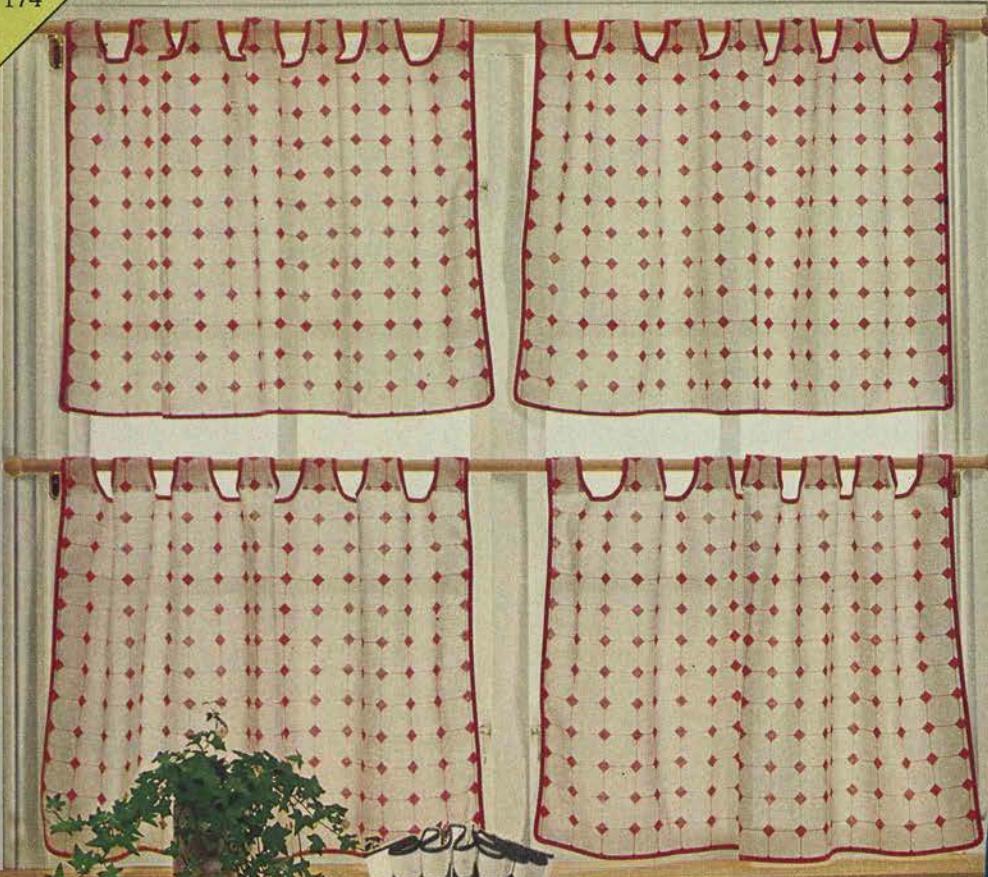

JANSON stoldyna.

**16:50**



# Gardinstänger

På våra varuhus finns de flesta typer av gardinstänger – fasta och utdragbara kirschstänger, café- och mormorsstänger m m. Och naturligtvis alla tillbehör. Här på sidan är ett urval men tyvärr kan vi inte leverera dem på postorder. Välkommen in istället!

När du beräknar gardinstängens längd så lägg till 20–30 cm på fönsterbredden, 10–15 cm på var sida. Stämmer inte de angivna måtten kan du själv lätt kapa till den. Här ges med två undantag förslag på tre olika längder, på varuhusen finns fler alternativ. Undantagen är de förmässingade caféstängerna som har expanderande konstruktion, välj 75–135 cm eller 135–230 cm.

Ringarna säljs separat, räkna med 10–15 cm avstånd mellan dem.

Tänk också på att en lång stång kan behöva en extra hållare på mitten.

**MORMORSSTÅNG L.** Vitlackerad och i längderna 140, 160 och 180 cm. Vitlackerad hållare följer med.

**MORMORSSTÅNG R.** Förmässingad och i längderna 140, 160 och 180 cm. Förmässingad hållare följer med.

**MORMORSSTÅNG P.** Obehandlad furu och i längderna 140, 160 och 180 cm. Hållare i obehandlad furu följer med.

**MORMORSSTÅNG T.** Brunbetsad och i längderna 140, 160 och 180 cm. Brunbetsad hållare följer med.

**RINGAR** till mormorsstängerna. Förpackade 10 st per påse. Med ögla eller klämma. Vita, bruna, förmässingade eller av obehandlat trä.

**CAFESTÅNG 19 mm.** Furu natur eller brunbets och i längderna 120, 140 och 160 cm. Beslag som fästes i ett spår på stängen följer med.

**CAFESTÅNG 17 mm.** Förmässingad och med expanderande konstruktion 75–135 cm eller 135–230 cm lång. Beslag medföljer.

**CAFESTÅNG 11 mm.** Förmässingad och med expanderande konstruktion 75–135 cm eller 135–230 cm lång. Beslag följer med.

**RINGAR** till caféstängerna. Förpackade 10 st per påse. Naturfärgade, bruna eller förmässingade.

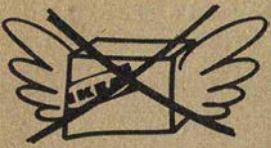

Varorna på den här sidan kan vi tyvärr inte skicka på postorder.

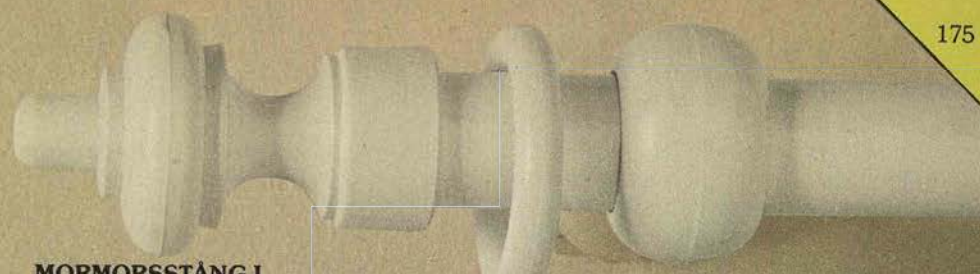

MORMORSSTÅNG L

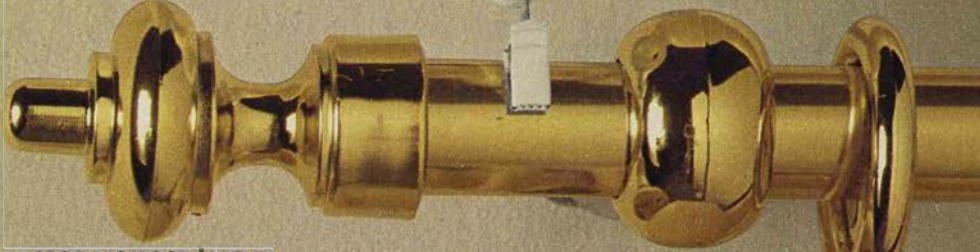

MORMORSSTÅNG R



MORMORSSTÅNG P



MORMORSSTÅNG T

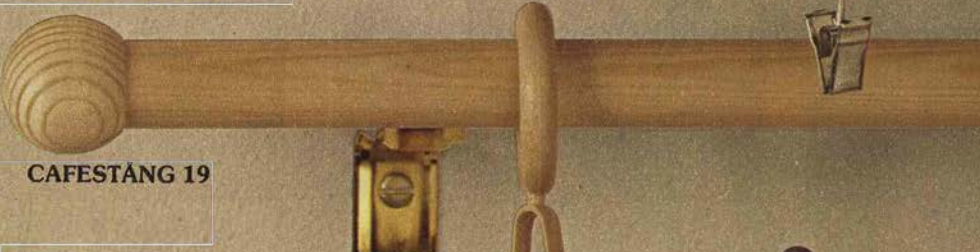

CAFESTÅNG 19



CAFESTÅNG 19



CAFESTÅNG 17

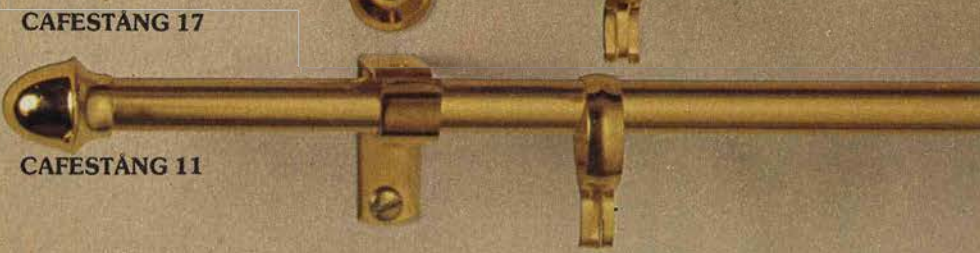

CAFESTÅNG 11

# Belysning

Ljuset är en viktig del av möbleringen. Med rätt lampa på rätt plats får man ett bättre utnyttjande av rummen. Och med varierat och kontrastrikt ljus skapar man stämning och trivsel.

Man skiljer mellan platsljus och allmänljus. Platsljuset ska finnas där man lagar mat, äter, läser, syr och överhuvudtaget där man behöver en effektiv belysning.

Riktat ljus ger ofta skarpa kontraster mellan ljus och mörker. Det kan därför vara skönt för ögat att låta upp alltför stora skillnader med en belysning som sprider sitt ljus i hela rummet – en allmänbelysning.

Oavsett lampans funktion får den inte blända vare sig direkt eller genom reflexer. En riktad belysning ska därför ha någon form av bländskydd

eller vara så konstruerad att man inte ser rätt in i glödlampen när belysningen hänger på sin plats.

Mängden ljus du behöver beror delvis på omgivningen. Mörka ytor absorberar ljuset, ljusa ytor reflekterar det. Det behövs därför mer ljus för att lysa upp ett rum med mörka väggar än ett med ljusa. Prova dig fram!

**Viktigt!** Använd inte starkare glödlampor än vad som rekommenderas och sätt inte i en toppförspeglad glödlampa i en belysning som inte är gjord för det. I båda fallen finns risk för överhettning.

Många av IKEAs golv-, vägg- och bordlampor har sk "Europa-propp" som passar till såväl vanliga som jordade uttag. Belysningen har då förstärkt isolering och här i katalogen

anges det med "Fi-märkt".

Den Fi-märkta belysningen är försedd med det här märket. 

Bra att veta: Elektriskt materiel, som är underkastad provningsplikt (S-märkning), levereras endast om Semco godkänner produkten.

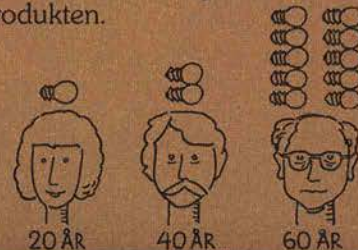

Äldre människor behöver mer ljus än yngre. Här ser du förhållandet mellan en 20-, 40- och 60-åringens behov av ljus.



PRIVAT 36/PRIVAT 25

PRIVAT 44/PRIVAT 32

PRIVAT 34/PRIVAT 25

KATARINA/KATARINA

KLOT-PARTNER

## Bordlampor

av den typ som är till höger på bilden (Klot-Partner) ger ett riktat, bländfritt ljus och har stor rörlighet. Det gör dem till utmärkta läs- och arbetslampor. Andra, som de fyra till vänster, har mer till uppgift att sprida ett fint allmänljus, platsljuset får man "på köpet".

**PRIVAT.** En trivsam bordlampa med många skärmalternativ, fot i vitlack eller mässing. Här visar vi tre kombinationer, det finns fler på våra varuhus.

PRIVAT 36 cm/PRIVAT 25 cm bordlampa. Plisserad skärm av textillaminerad PVC. Natur, orange eller grön. Vitt tak. Diameter 36 cm och höjd 28 cm. Vitlackerad fot av aluminium. Höjd 25 cm. Totalhöjd 52 cm.

Textil/vitlack ..... 146:-

PRIVAT 34 cm/PRIVAT 25 cm bordlampa. Slätspänd skärm av kork, svart eller mässingsfärgad botten. Vit insida. Diameter 34 cm och höjd 24 cm. Mässingsfärgad fot av aluminium. Höjd 25 cm. Totalhöjd 48 cm.

Kork/mässing ..... 146:-

PRIVAT 44 cm/PRIVAT 32 cm bordlampa. Plisserad skärm av textillaminerad PVC. Natur, orange eller grön. Vitt tak. Diameter 44 cm och höjd 31 cm. Vitlackerad fot av aluminium. Höjd 32 cm. Totalhöjd 63 cm.

Textil/vitlack ..... 178:-

**KATARINA/KATARINA** bordlampa. Fot av plastlackerad furu, avtorkbar skärm av vit plastad papp. Skärmens diameter 35 cm och höjd 24 cm. Totalhöjd 58 cm. Läs om golvlampan på nästa sida!

Vit/furu natur ..... 83:-

**KLOT-PARTNER** bordlampa. Skärm av brunlackerad eller slipad aluminium, vitlackerad insida. Svart raster. Stativ av förkromat järnrör. Räckvidd 60 cm. Skärmens diameter 20 cm. Fi-märkt. Form: Lennart Centervall. Läs om golvlampan på nästa sida och om vägglampen på sidan 181!

Brun ..... 109:-

Aluminium ..... 119:-





## Golvlampor

att ha där du läser och handarbetar ska ge ett riktat ljus och gärna vara höj-, sänk- och vridbara – tex Foto, Klot-Partner och Kanalj. Vill du att lampan ska bidra till allmänljuset så välj istället en med genomskinlig skärm – tex Katarina och Amarant.

**FOTO** golvlampor. Skärm av aluminium med slipad eller svartlackerad utsida. Kryssfot av svartlackerat rundjärn. Delbar förkromad pelare. Fi-märkt. Skärmens diameter 21 cm. Totalhöjd 130 cm. Form: Lennart Centervall. Svart ..... **99:-** Aluminium ... **109:-**

**KLOT-PARTNER** golvlampor. En riktad bra belysning att ha vid soff- eller arbetsbord eller vid favoritfåtöljen. Skärm och fotplatta av brunlackerad eller slipad aluminium. Skärmen är försedd med svart raster och har vitlackerad insida. Delbart stativ av förkromat järnrör. Skärmens diameter 20 cm. Totalhöjd 148 cm. Fi-märkt. Form: Lennart Centervall. Läs om bordlampan på sidan 176 och vägglampan på sidan 181! Brun ..... **157:-** Aluminium .. **168:-**

**KANALJ** golvlampor. Ställbar reflektor av vit, gul, signalröd eller brun propenplast. Led och ringraster av svart plast. Förkromad pelare. Fotplatta av svartlackerad metall. Välj klotlampa med liten fattning. Skärmens diameter 12 cm. Totalhöjd 119 cm. Fi-märkt. Ett

fynd till det priset! Läs om vägglampan på sidan 181.

Välj färg ..... **68:-**

**KATARINA/KATARINA** golvlampor. Ett bra tillskott till allmänljuset. Fot och pelare av furu som ytbehandlats med plastlack. Skärm av vit plastad papp, avtorkbar. Skärmens diameter 40 cm och höjd 25 cm. Totalhöjd 136 cm. Läs om bordlampan på sidan 176! Vit/furu natur ..... **129:-**

**AMARANT** golv/bordlampor. Höj- och sänkbar skärm av vit acryl. Ger mjukt ljus åt hela rummet. Delbar förkromad pelare. Skärmens diameter 40 cm. Höjd som golvlampor 132 cm och som bordlampor 63 cm. Vit ..... **184:-**



INDUSTRI

52:–

## Taklampor

monterade invid taket (typ plafonder) är bra allmänbelysningar om de har väl avskärmade glödlampor. En matbordslampa ska rikta ljuset över hela bordytan. Skärmens diameter bör alltså anpassas till bordets storlek – vida skärmar till stora bord och tvärt om. Det är också viktigt att lampan inte skymmer eller bländar dem som sitter runt bordet – att hänga den 50–60 cm över bordytan brukar vara lagom.

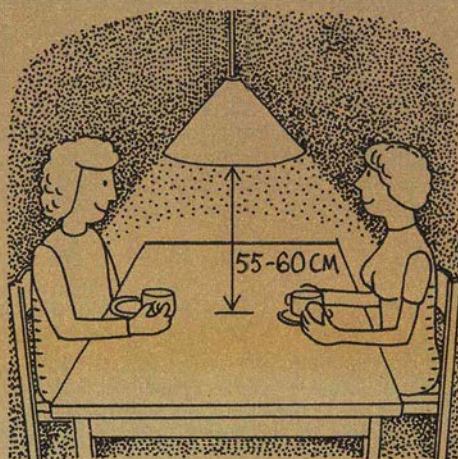

**APRIL** taklampa. Ytterskärm av formböjda, brunbetsade trälameller, innerskärm av naturfärgad textil. Ytterskärmens diameter 38 cm och höjd 28 cm.

Brun/natur ..... 68:–

**TOPPEN** taklampa. Bra platsljus. Vit eller mässingsfärgad aluminiumskärm med kromfärgad insida. Diameter 45 cm, höjd 23 cm. Vitlack ..... 114:– Mässingsfärg 154:–

**AMPFEL** taklampa. En stämningsbelysning med "tenn-finish". Skärm, stomme och takkåpa av polerat, klarlackerat järn. Upphängning med tre släta länkar. Kupa av opalvitt eller bärnstensfärgat glas. Skärmens diameter 40 cm. Totalhöjd 125 cm.

Välj kupa ..... 198:–



TANJA

29:–

PLIGG  
36:50

KULI

PAGOD

**ZENIT** taklampa. Av brännlackerad aluminium, vit eller gul, och med kromfärgad insida. Välj en vanlig eller en toppförspeglad glödlampa. Diameter 52 cm, höjd 20 cm. Välj färg ..... **78:–**

**FYN** taklampa. Tre färger att välja på – vit, signlröd eller brun. Skärm av brännlackerad aluminium, kromfärgad insida. Diameter 45 cm, höjd 23 cm. Bra matbordsbelysning! Välj färg ..... **67:–**

**PIPPI** taklampa. En mönsterglad rispappersboll till lekrummet för bara 26:–. IKEAs mönster "Ankdamm" finns också som textil på våra varuhus. Diameter 37 cm. Gul ..... **27:50**

**INDUSTRI** taklampa. Ännu en bra matbordslampa till lågpris! Skärm av trycksvarvad aluminium med bygel och rullad kant. Använd gärna en toppförspeglad glödlampa. Diameter 40 cm, höjd 22 cm. Aluminium ..... **52:–**

**PLIGG** taklampa. Med Pligg vågar man vara lite annorlunda – tre-fyra stycken över gruppen med gröna växter och en hel rad över musikbänken! Toppförspeglad glödlampa går bra att använda. Skärm av brännlackerad metall i vitt, gult, grönt, signlrött eller svart. Vridströmbrytare på lamphållaren. Skärmens diameter 25 cm. Med Pligg har man råd att vara lite annorlunda! Välj färg ..... **36:50**

**KULI** taklampa. Hög- och sänkbar. Skärm och bländskyddsskål av brännlackerad järnplåt – vit eller svart. Vitlackerad insida. Hissen utdragbar till 160 cm inkl skärm. Diameter 40 cm, höjd 8 cm. Välj färg ..... **99:–**

**TANJA** taklampa. Rispapperslampa i gult, blått, grönt eller brunt. Diameter 34 cm, höjd 26 cm. På IKEAs varuhus kan du köpa mertervara med samma mönster – "Edla". Välj färg ..... **29:–**

**PAGOD** taklampa. Allmänljus och bra platsljus. Naturfärgad skärm av bomull. Kantlist och tak av bok natur. Mått 48×48 cm, höjd 18 cm. Priset är värt ett utropstecken! Natur ..... **68:–**



SVIT A



SVIT A

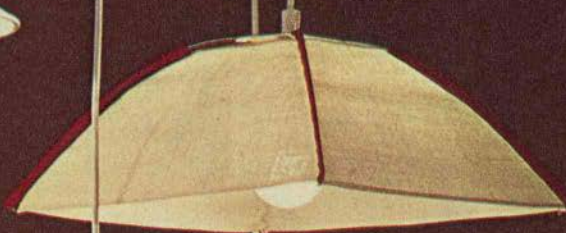

SEGEL 32

27:50

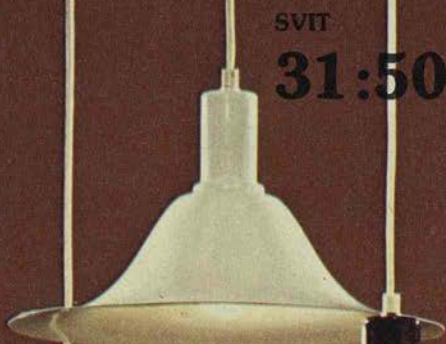
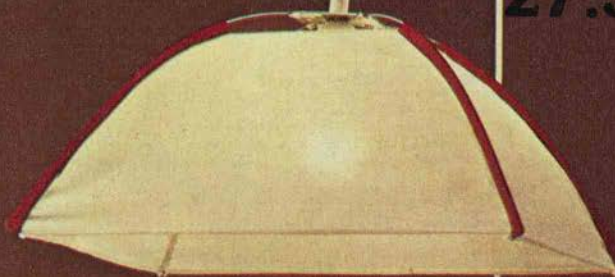
SVIT  
31:50

SEGEL 39



SVIT B

SVIT B



SEGEL 45



SVIT C



SVIT C

**SVIT.** En prisstark taklampserie med tre olika modeller. Var och en i två färger. Skärmarna är av trycksvarvad metall och har alla samma mått: Diameter 36 cm, höjd 11 cm. SVIT A taklampa. Vit eller svart . . . 31:50  
SVIT B taklampa. Vit eller brun . . . 31:50  
SVIT C taklampa. Vit eller röd . . . 31:50

**SEGEL** taklampa. Textilskärm av naturfärgad bomull med röda kanaler för spröten. Ger både fint platsljus och allmänljus. Kul med några stycken tillsammans. Och det förhindrar verkligen inte priset! Du har tre olika storlekar att välja på. Form: Peter Röing.  
Mått 32×32 cm, höjd 14 cm . . . . . 27:50  
Mått 39×39 cm, höjd 20 cm . . . . . 33:-  
Mått 45×45 cm, höjd 22 cm . . . . . 38:-



*Hur får du hem det du handlat? Titta på sidan 4! Där har du några förslag.*

Om inget annat anges i belysningarnas produktbeskrivningar levereras vägg-, bord- och golvlampor med ledning, strömbrytare och stickkontakt. Taklampor levereras med ledning, takkåpa och kronkontakt.

Läs försäljningsvillkoren på sid 2!

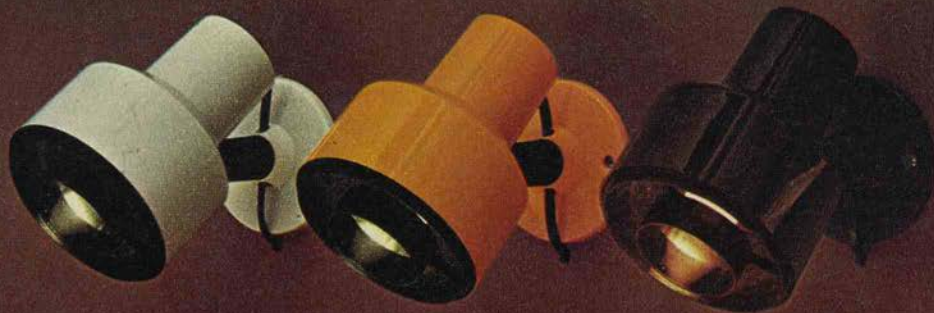

KANALJ

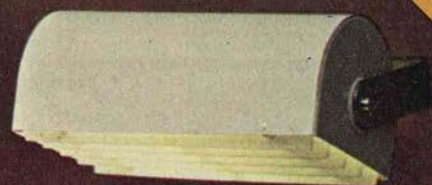

MAX



VISIR 19:50

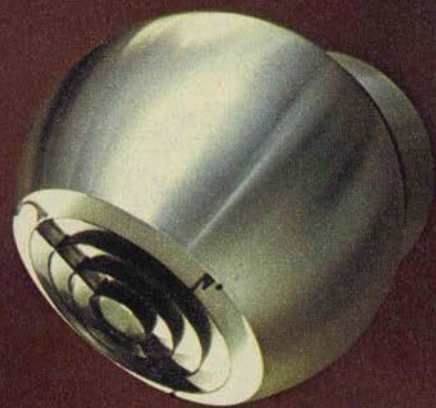

KLOT



FUNKA



PETRONELLA

## Vägglampor

som är riktade och har väl avskär-  
made glödlampor ger bra läsljus vid  
sängen och soffan. Tar man hänsyn  
till reflex- och bländningsrisken när  
man monterar kan en väggampa  
också duga som arbetsbelysning vid  
en bänk eller ett bord.

Har lampan en genomskinlig skärm  
får man ett mjukare mera spritt ljus.

**KANALJ** väggampa. Ställbar reflektor av  
vit, gul, signalröd eller brun propenplast.  
Svart led och ringraster. Välj klotlampa med  
liten fattning. Diameter 12 cm, höjd 14 cm

och väggavstånd 18 cm. Fi-märkt.

Välj färg ..... 34:50

**MAX** väggampa. Brännlackerad i vitt, gult  
eller brunt. Ställbar metallskärm. Bländ-  
skydd av vit plast. Förkromat väggfäste. För  
kronljuslampa. Bredd 17 cm och väggav-  
stånd 12 cm.

Välj färg ..... 34:50

**VISIR** väggampa. Blända av med hjälp av  
det svarta visiret. Vit, gul eller brun plast-  
skärm, vit insida. Svart fäste. Fi-märkt. Dia-  
meter 17 cm, höjd 13 cm och väggavstånd  
20 cm. Form: Lennart Centervall. Och det  
bästa återstår – priset!

Välj färg ..... 19:50

**KLOT** väggampa. Skärm och väggfäste av  
brunlackerad eller slipad aluminium. Ställbar  
reflektor. Svart raster, vitlackerad insida. Fi-  
märkt. Diameter 20 cm, väggavstånd 23 cm.  
Brun ..... 69:– Aluminium ... 73:–

**FUNKA** klämlampa. Ställbar skärm bränn-  
lackerad i vitt, gult eller svart. Slangleden  
överdragen med svart gummibalg. Klämfäste  
av svart plast. Diameter 10 cm, höjd 8 cm och  
slangledens längd 15 cm.

Välj färg ..... 49:50

**PETRONELLA** väggampa. Polerad mäs-  
sing med blåstrad glaskupa. Elmonterad för  
glödlampa med liten fattning. Kupans diame-  
ter är 14 cm. Väggavstånd 19 cm.  
Glas/mässing ..... 164:–

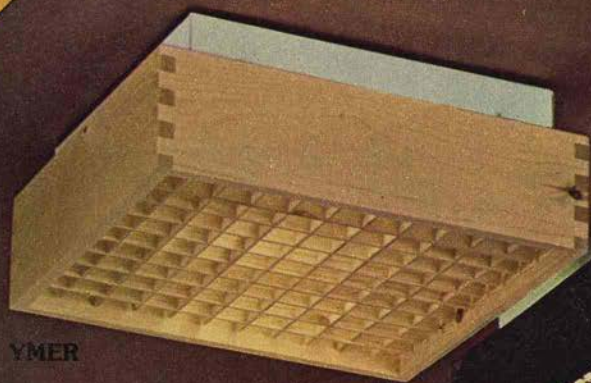

YMER

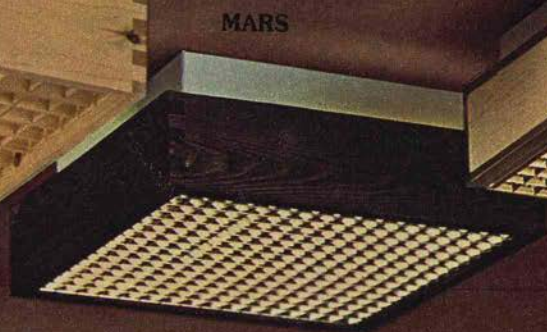

MARS

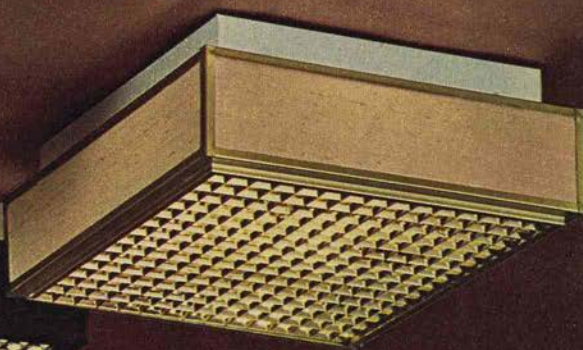

INDEX

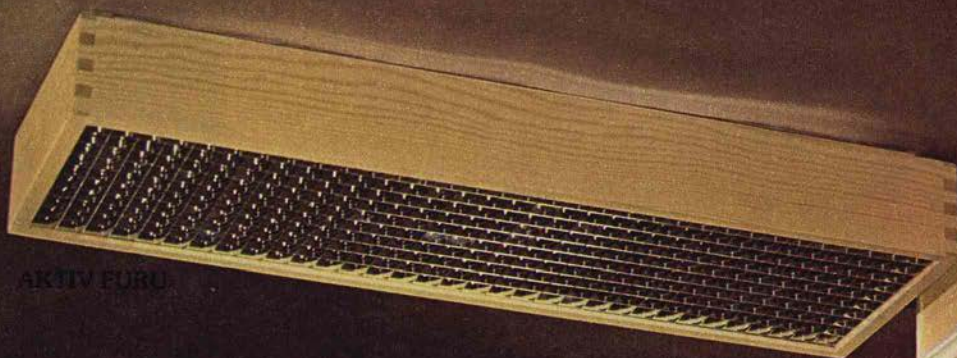

AKTIV FURU

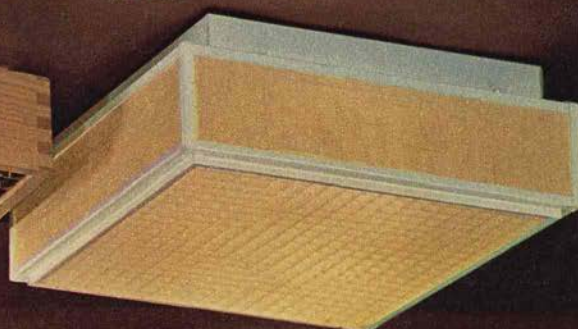

INDEX



AKTIV POPULÄR

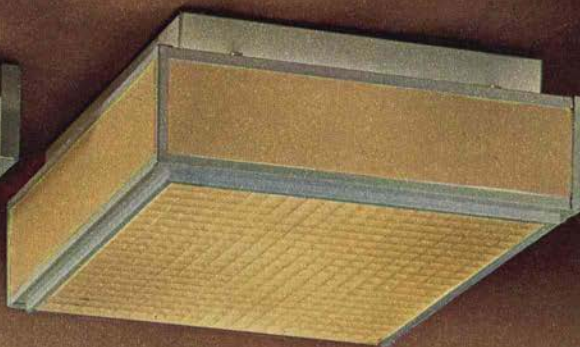

INDEX

**YMER** plafond. Ram av furu, klar plastlack. Fururaster. Två storlekar, mått från taket 12 cm. Den större har två ljuspunkter. Mått 25×25 cm **82:-** Mått 33×33 cm **124:-**

**MARS** plafond. Ram av furu natur eller brunbets, klar plastlack. Guldfärgat fullreflexraster. Två storlekar, mått från taket 12 cm. Den större har två ljuspunkter. Mått 25×25 cm **79:-** Mått 35×35 cm **109:-**

**INDEX** plafond. Vit eller mässingsfärgad metallstomme. Sidor av vit eller beige textillaminerad plast eller av vit självhäftande kartong (med skyddspapper) som du själv klär med textil eller tapet. Bilden: Mässingsfärgad stomme+beige textilsidor (112:-), vit stomme+vita textilsidor (93:50) och vit stomme+

vita självhäftande kartongsidor (88:50). Vitt eller guldfärgat fullreflexraster. Mått 33×33 cm, höjd 14 cm.

Stomme vitlack .....	<b>79:-</b>
Stomme mässingsfärg .....	<b>93:-</b>
Sidor vit textil .....	<b>14:50</b>
Sidor beige textil .....	<b>19:-</b>
Sidor självhäftande kartong .....	<b>9:50</b>

**AKTIV FURU** lysrörsarmatur. Ram av furu. Guldfärgat fullreflexraster. Två 20W lysrör. Längd 68 cm, bredd 22 cm och höjd 8 cm. Furu natur .....

**AKTIV POPULÄR** lysrörsarmatur. Vitlackerad stomme. Prismatiskt bländskydd. Två storlekar. Två lysrör följer med. Höjd 7 cm. 62×21 cm, .. **84:-** 123×21 cm, **134:-**



Här har vi klätt Index-plafondens kartongsida med tapet Lilla Bladet.



Och här med en bit bomullstyg från vår textildelning. Med en extrasats sidor kan du "byta plafond" när du byter gardiner!

SPOT MINI

SPOT MAXI

STUDENT



SPOT MAXI

PER

42:50

En spotlight med vanlig glödlampa, klar eller matt, biser upp ett relativt stort fält medan den med toppförspeglad lampa samlar ljuset i en smalare stråle.



## Spotlights

**SPOT MAXI** kläm- eller väglampa. Spot Maxi har brännlackerad aluminiumskärm i vitt eller svart. Kromfärgad insida. Godkänd för 60W toppförspeglad glödlampa. Fi-märkt. Diameter 16 cm, höjd 15 cm.

SPOT MAXI klämlampa ..... 58:--  
SPOT MAXI väglampa ..... 61:50

**SPOT MINI** klämlampa. Effektiv spotlight med brännlackerad aluminiumskärm, vit eller svart, och eloxerad insida. Godkänd för 40W toppförspeglad glödlampa (liten gänga). Fi-märkt. Diameter 12 cm, höjd 10 cm.

SPOT MINI klämlampa ..... 58:--

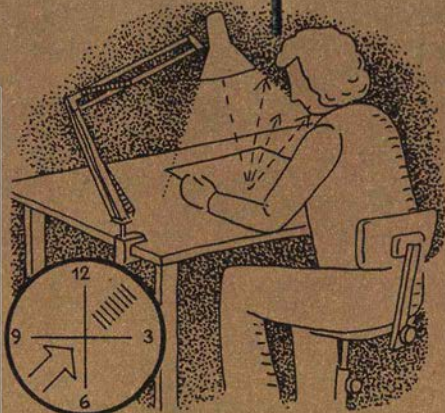

Ett riktigt inställt arbetsljus ska komma snett bakifrån för att inte blända eller ge reflexer.

## Arbetslampor

**STUDENT** arbetslampa. Effektiv och allsidigt ställbar. Stor räckvidd. Arm och reflektor av vit- eller svartlackerad metall. Vitlackerad insida. Reflektorns diameter 19 cm och höjd 20 cm. Armlängd 92 cm. Fi-märkt.

Välj färg ..... 61:50

**PER** arbetslampa. Stadig och hållbar arbetsbelysning med arm och reflektor av brännlackerad metall - vit, orange eller grön. Vit insida. Reflektorns diameter 19 cm och höjd 19 cm. Armlängd 79 cm. Fi-märkt. Och visst håller priset också:

Välj färg ..... 42:50



KLINT taklampa

CYLINDER taklampa

KLINT/KATARINA  
vägglampaCYLINDER  
vägglampa

KLINT/KATARINA bordlampa

CYLINDER/KATARINA  
bordlampa

KLINT/KATARINA golvlampa

CYLINDER/KATARINA golvlampa

## IKEAs lampserier

ger dig många möjligheter att samordna belysningen rum för rum och från golv till tak. Kom bara ihåg att en serie som ger i huvudsak allmänljus kan behöva kompletteras med ett bra platsljus. Och tvärtom. Handlar man på IKEA räcker pengarna till det också!

**KLINT/KATARINA.** En fin serie lampor med vita handplisserade PVC-skärmar, ger både bra allmänljus och platsljus. Trädetaljer av furu med klar plastlack.

KLINT/KATARINA golvlampa. Skärmens diameter 41 cm. Totalhöjd 133 cm.

Vit/furu natur ..... 158:–

KLINT/KATARINA bordlampa. Skärmens diameter 41 cm. Totalhöjd 57 cm.

Vit/furu natur ..... 119:–

KLINT/KATARINA vägglampa. Skärmens diameter 30 cm. Vägghöjd 37 cm. Total höjd 30 cm.

Vit skärm/furu natur ..... 87:–

KLINT taklampa. Skärmens diameter 50 cm och höjd 26 cm.

Vit ..... 86:–

**CYLINDER/KATARINA.** Lampserie med skärmar av obehandlad furuspån som ger ett varmt och ombonat allmänljus och samtidigt ett bra ljus nedåt. Övriga furudetaljer med klar plastlack.

CYLINDER/KATARINA golvlampa. Skärmens diameter 40 cm. Totalhöjd 135 cm.

Furuspån/furu natur ..... 179:–

CYLINDER/KATARINA bordlampa. Skärmens diameter 34 cm. Totalhöjd 59 cm.

Furuspån/furu natur ..... 135:–

CYLINDER vägglampa. Skärmens höjd 23 cm och bredd 22 cm. Vägghöjd 15 cm.

Furuspån ..... 67:–

CYLINDER taklampa. Skärmens diameter 40 cm och höjd 25 cm.

Furuspån ..... 94:–



KON 40 taklampa

KON 33 taklampa

39:50

KON golvampa

99:--

KON bordlampa

RIKTA väggampa

RIKTA bordlampa

RIKTA golvampa

**KON.** Golv-, bord- och taklampor med enkel och funktionell formgivning. Den konformade skärmen ger bra avbländning och ett jämnt riktat ljus över en stor yta. Skärmen är av aluminium och på utsidan brännlackerad i vitt, gult, klarblått, signalrött eller brunt. Nedre kanten försedd med svart dekorlist av plast. Form: Lennart Centervall.

**KON golvampa.** Golvlampfot med tvådelad svartlackerad pelare. Skärmen kan höjas, sänkas och svängas. Diameter 33 cm, räckvidd 57 cm. Totalhöjd 105–150 cm.

Välj färg ..... 99:--

**KON bordlampa.** Svartlackerat stativ med bordfäste. Skärmen kan höjas, sänkas och svängas. Diameter 33 cm, räckvidd 57 cm. Totalhöjd 80 cm.

Välj färg ..... 77:--

**KON taklampa.** Finns i två storlekar: Diameter 33 cm och höjd 26 cm eller diameter 40 cm och höjd 34 cm.

Diameter 33 cm, välj färg ..... 39:50

Diameter 40 cm, välj färg ..... 49:50

**RIKTA.** En ny serie läs- och arbetslampor med skärmar av brännlackerad aluminium – vita eller bruna. Bländskydd, bygel och led av svart plast. Samtliga är Fi-märkta. Skärmarnas diameter 21 cm och höjd 13 cm. Form: Lennart Centervall.

**RIKTA golvampa.** Delbar förkromad pelare, fotplatta av svartlackerat järn. Höj- och sänkbar och mångsidigt ställbar. Totalhöjd 132 cm.

Välj färg ..... 138:--

**RIKTA bordlampa.** Förkromad pelare med klämfäste. Höj- och sänkbar och mångsidigt ställbar. Totalhöjd 62 cm.

Välj färg ..... 83:--

**RIKTA väggampa.** Sväng och vridbar reflektor. Vägavstånd 24 cm.

Välj färg ..... 65:--

Hur beställer man  
på postorder?  
Läs på sid 194!



**KALOTT**  
punktbelysning

**KALOTT**  
bordlampa

**KALOTT** taklampa

**KALOTT**  
golv/bordlampa

**KALOTT** vägglampa  
**39:50**

**KALOTT** klämlampa

**KALOTT.** En av de bästa lampserier som kommit fram under senare år! Både ifråga om form, funktion och pris. Tålig skärm av propenplast och innerreflektor av aluminium. Diameter 13 cm och höjd 16 cm. Taklampan har andra mått – diameter 36 cm och höjd 29 cm. Bländskyddsring av svart propenplast. Välj på vit, brun, ärtgrön och signalröd. Form: Lennart Centervall.

**KALOTT** golv/bordlampa. Dubbel funktion tack vare delbar pelare. Skärmen är höj- och sänkbar och mångsidigt ställbar. Förkromad pelare. Höjd 130/65 cm. Fi-märkt.

Välj färg ..... **94:–**

**KALOTT** extra reflektor. Kan enbart användas till golv/bordlampan. Fi-märkt.

Välj färg ..... **49:50**

**KALOTT** bordlampa. Utmärkt arbetslampa med stor räckvidd – 60 cm. Fi-märkt.

Välj färg ..... **89:–**

**KALOTT** klämlampa. Ställ den hur du vill och sätt den var du vill! Klämfäste. Fi-märkt.

Välj färg ..... **49:50**

**KALOTT** vägglampa. Skön läslampa vid tex sängen. Vaggavstånd 18 cm. Fi-märkt.

Välj färg ..... **39:50**

**KALOTT** punktbelysning. Några stycken över ett bord eller som "spotlights" på dina gröna växter!

Välj färg ..... **29:–**

**KALOTT** taklampa. Av vakuumformad, folierad polystyren med vit innerskärm. Högt placerad glödlampa.

Välj färg ..... **63:–**



**KALOTT** extra reflektor



**GYLLEN/CSARDAS** golvlampa



**GYLLEN** taklampa



**GYLLEN/CITAT** bordlampa



**KUPOL/KUPOL** taklampa



**KUPOL/KUPOL** bordlampa



**KUPOL/KUPOL** golvlampa

**GYLLEN.** Trivsamt allmänbelysning med fin gammaldags form. Beigefärgade textilskärmar – acryl med silkesfrans. Golv- och bordlampans fot och pelare av polerad mässing. **GYLLEN/CSARDAS** golvlampa. Skärmens diameter 46 cm och höjd 42 cm. Totalhöjd 149 cm.

Beige/mässing ..... **259:-**

**GYLLEN/CITAT** bordlampa. Skärmens diameter 35 cm och höjd 35 cm. Totalhöjd 67 cm.

Beige/mässing ..... **146:-**

**GYLLEN** taklampa. Skärmens diameter 46 cm och höjd 42 cm.

Beige ..... **79:-**



**BABS** plafond. Kupa av klart eller bärnstensfärgat glas. Upphångningsbygel för takkrok. Kupans diameter 25 cm och höjd 10 cm.

Klarglas ..... **39:50**

Bärnstensfärgat glas ..... **49:-**

**KUPOL.** Charmig lampserie i tre färger – vitt, brunt eller rött. Slätspänd bomullsskärm med volang och frans. Pelare och fotplatta av styrenplast. Fantastiskt prislåg!

**KUPOL/KUPOL** golvlampa. Skärmens diameter 40 cm och höjd utan volang 22 cm. Totalhöjd 138 cm.

Välj färg ..... **109:-**

**KUPOL/KUPOL** bordlampa. Skärmens diameter 33 cm och höjd utan volang 18 cm. Totalhöjd 57 cm.

Välj färg ..... **77:-**

**KUPOL** taklampa. Skärmens diameter 40 cm och höjd utan volang 22 cm.

Välj färg ..... **47:-**



**SKEN**  
med klar kupa

**52:-**

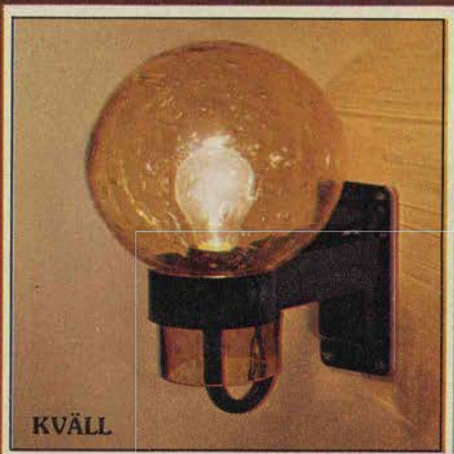

**KVÄLL**

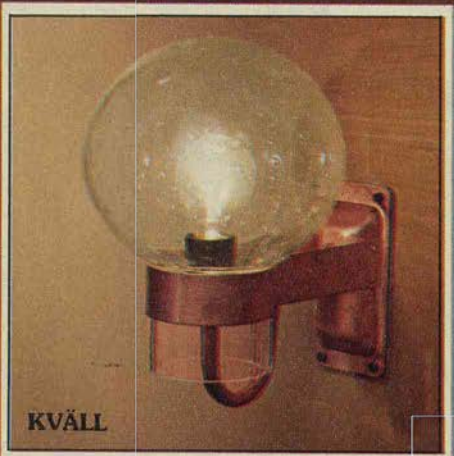

**KVÄLL**



**KAJUTA**

## Utelampor

kan vara så mycket mer än välkommenljus och upplysning av entréer. I årets kollektion har därför Stallserien utökats med en rabattbelysning och en stolplykta, båda avsedda att ge trädgårdar och terrasser en trivsamt kvällsbelysning.

En del utelampor rostskyddsbehandlas och ges därigenom ett långvarigt skydd mot väder och vind. Andra, som tex Stall, är gjorda av aluminium eller koppar, material som inte kan angripas av rost.

### Bra ljus utomhus!

Vid grinden.  
Över rabatten.  
Vid garaget.  
Vid entrén.  
På altanen.

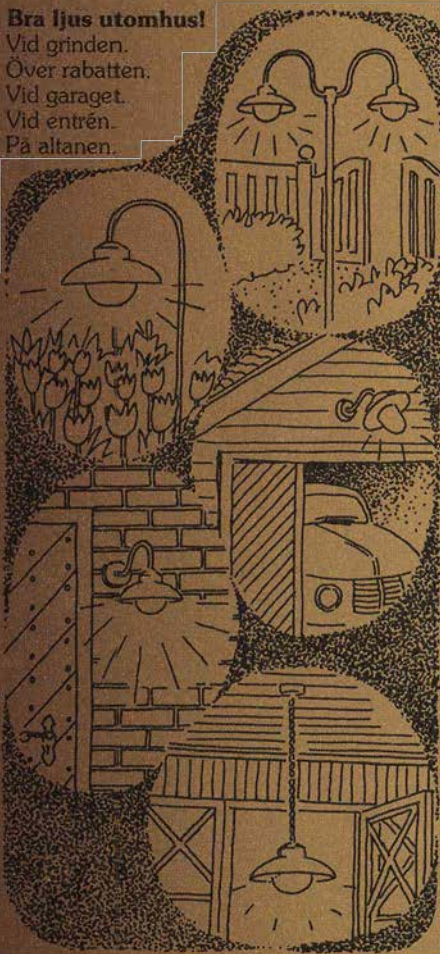

**SKEN** utelampa. Klar eller bärnstensfärgad kupa av blåst glas, 25 cm i diameter. Väggfäste av svart glasfiberarmerad nylon (Technyl). Vägghöjd 33 cm.

Klarglas ..... **52:-**  
Bärnstensfärgat glas ..... **57:-**

**KVÄLL** utelampa. Klar eller bärnstensfärgad kupa av blåst glas, 20 cm i diameter. Väggfäste av obehandlad koppar eller svart bränslackerad metall som rostskyddsbehandlats. Vägghöjd 27 cm.

Koppar, välj glasfärg ..... **98:-**  
Svartlackerad, välj glasfärg ..... **77:-**

**KAJUTA** utelampa. Stomme och väggfäste av svart smidesjärn, rostskyddsbehandlat. Gula glas. Mått 16x16 cm, höjd 25 cm. Vägghöjd 22 cm.

Svart ..... **98:-**

**STALL.** En verkligt prisvärd utelampserie som i form påminner om de fina ladugårdslamporna man hade förr. Rabattbelysningen och stolplykterna är av svartlackerad aluminium\*\*. De andra kombinationerna kan fås både i svartlack och obehandlad koppar. På våra varuhus kan du kombinera väggfäste, skärm, gängglob osv som du själv vill. Där köper du nämligen Stall del för del. Viktigt: Stall angrips inte av rost och är dessutom Fimärkt (extraisolerad). Form: Lennart Centervall.

### Kombinationerna på nästa sida:

**Kombination A**  
Höjd från taket 20 cm.  
Svart ..... **66:50** Koppar .... **94:50**

**Kombination B**  
Vägghöjd 46 cm, inklusive hörnfäste som alltid är av koppar.  
Svart ..... **109:-** Koppar ... **149:50**

**Kombination C**  
Höjd från taket 144 cm.  
Svart ..... **108:50** Koppar ... **138:50**

**Kombination D**  
Vägghöjd 46 cm.  
Svart ..... **91:-** Koppar ... **131:50**

**Kombination E**  
Vägghöjd 39 cm.  
Svart ..... **87:-** Koppar ... **127:50**

**Kombination F**  
Totalhöjd 120 cm.  
Svart ..... **119:50**

**Kombination G**  
Bredd 95 cm och varierbar stolphöjd\*\*.  
Svart (exkl. stolpe) ..... **194:-**

**Kombination H**  
Bredd 32 cm och varierbar stolphöjd\*\*.  
Svart (exkl. stolpe) ..... **104:-**

\*\* Stolpen på bilden heter Lykta och finns på våra varuhus. Den är varmgalvaniserad och säljs obehandlad, kan målas efter att ha stått ute ca tre månader. Lykta stolpe som är 230 cm hög kostar 99:-.



**STALL** kombination **H**



STALL kombination  svart

87:-





## **IKEAs Accenten**

Köksredskap och serviser ska underlätta arbetet i köket – vara hållbara och praktiska. De ska också göra matlagning och annat köksbestyr roligt och trivsamt – vara fint formgivna och av sköna material.

IKEAs Accenten-avdelning har under senare år arbetat fram en speciell köksshop, där vi för varje produkt ställt stora krav på form, funktion och hållbarhet. Och här finns nu det mesta du behöver för att laga och servera god mat.

Facett-serien, med kastruller, grytor och stekjärn, ser du till höger på bilden. De är tillverkade av gjuten aluminium som är lätt och hållbart. Här finns vidare grytor och gratängformar i obehandlat gjutjärn, relativt tunga men materialet ger en bra stekyta och to m järnberikar maten.

Du hittar det mesta i fråga om köksredskap på Accenten. Bland annat ett par utmärkta knivserier – en av rostfritt stål och en annan med blad av molybdenstål. Och skärbrä-

**RONDO**

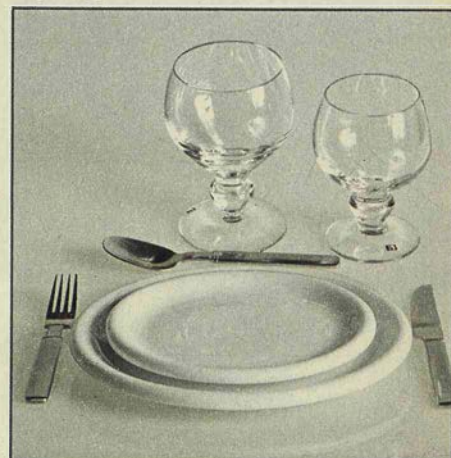



dorna av bok, med praktisk fördjupning runt om blir till väggprydnader när de inte används.

Duka och servera! Varför inte med Rondo, en vit odekorerad servis som ger dig alla möjligheter att välja och variera dukningens färgsättning i övrigt. Rondo är tillverkad av fältspat-porslin, liksom de flesta av våra serviser, och det är ett hållbart material som också tål maskindisk. De rostfria besticken med samma namn är av mattpolerat kromstål.

På Accenten finns också flera olika glas-serier till såväl vardag som fest. På lilla bilden ser du Lördagkväll, ett munblåst glas i två storlekar.

Det blir efter hand ofta trångt på hyllorna i köksskåpen och då om inte förr upptäcker du nyttan av att ha stapelbart porslin och att ha kast-ruller, grytor och formar som kan ställas på eller i varandra.

Vi kan tyvärr inte skicka köksutrustning på postorder men å andra sidan är Accentens köksshop väl

värd att uppleva i verkligheten. Där finns betydligt mer än vad vi kan visa här. Och till priser som verkligen retar aptiten!

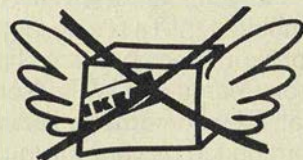

Varorna på de här sidorna kan vi tyvärr inte skicka på postorder.



APELSINER brödburk

17:75

## Saker & ting att unna sig själv och att ge någon man tycker om.

Har du någon gång varit på IKEAs Accenten-avdelning så vet du vad vi menar. Här finns verkligen alternativ till blombuketten! Ta tex de färgglada brickorna och burkarna här på sidan som Marguerite Walfridson har designat. Eller korgarna av flätad pil. Korgsorteringen på våra varuhus har du nog aldrig sett maken till!

Du behöver inte heller leta länge

efter vackra glasartiklar på Accenten – skålar, tillbringare, vaser, burkar och mycket, mycket mer. Keramik och lera är andra material som pryder våra hyllor. Och så naturligtvis trä – fruktskålar, ostbrickor, flaskställ, salt och pepparkvarnar för att ta några exempel.

Kan du ändå inte släppa tanken på blomman så varför inte köpa en

bladväxt och sätta den i en vacker ytterkruka från Accenten.

Kom till oss när du vill bli glad eller glädja!

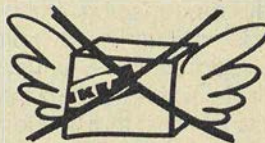

Varorna på den här sidan kan vi tyvärr inte skicka på postorder.



APELSINER bricka

9:75



### KRUSMYNTA OCH GRÄSLÖK



### KÖRVEL OCH SALVIA



ALFÄGEL



KNIPA



EJDER



GRÄSAND

## Tabletter & affischer Design: Marguerite Walfridsson

Tabletterna är tryckta på papper och sedan plastinbakade. Storlek 42×30 cm. Säljs i förpackning om fyra stycken.

<b>EKORRE.</b>	
Fyra stycken .....	45:-
<b>HÄRE.</b>	
Fyra stycken .....	45:-
<b>IGELKOTT.</b>	
Fyra stycken .....	45:-
<b>GRÄS.</b>	
Fyra stycken .....	45:-
<b>SMULTRON OCH BLÅBÄR.</b>	
Fyra stycken .....	45:-
<b>FRUKT OCH GRÖNSAKER.</b>	
Fyra stycken .....	45:-

Affischerna är också tryckta på papper och plastinbakade. Storlek 60×100 cm (de två översta) respektive 42×59 cm.

<b>KRUSMYNTA OCH GRÄSLÖK.</b>	
Per styck .....	46:75
<b>KÖRVEL OCH SALVIA.</b>	
Per styck .....	46:75
<b>KNIPA.</b>	
Per styck .....	26:75
<b>GRÄSAND.</b>	
Per styck .....	26:75
<b>ALFÄGEL.</b>	
Per styck .....	26:75
<b>EJDER.</b>	
Per styck .....	26:75



# IKEA-Postorder

Var du än bor, så skall du kunna köpa våra möbler. Nära eller långt ifrån våra varuhus skall alltså inte spela någon roll.

Har du svårt att komma till oss, så kommer vi hem till dig. Men det skall varken vara krångligare eller otryggare att handla på IKEA-Postorder, än att handla på något av våra varuhus.

Här i katalogen finner du det mesta du bör veta om varje möbel. Vi är så noga det går med trycket, för att färger skall överensstämma med verkligheten.

Det du ser på bilden, är också det du får hem. Och som sagt, det är lika tryggt att handla på postorder från oss, som att handla i något av våra varuhus.

**Vi har gjort allt, för att det skall vara så tryggt som möjligt.**

Du har 12 dagars returrätt, om du skulle ångra dig, om varan inte motsvarar det du tänkt dig.

Allt du behöver göra, är att skicka tillbaka varan till oss, så får du pengarna på posten. Tänk bara på att du inte får återsända varan mot postförskott eller efterkrav, och naturligtvis måste varan vara oskadd och oanvänd. Prisnedsatta varor, specialbeställda varor, tillklippta textilier och mattor kan du inte byta. Sänd alltid varan i sitt originalemballage och var noga med att spara kvittot.

Du kan köpa det mesta som finns i katalogen på postorder, men den del varor, tex speglar, passar inte så bra att skicka. Varor med vår lilla "flygande kartong" överkryssad, är sådana som du tyvärr inte kan köpa på postorder.

Under hela transporten är varan försäkrad, så skulle den skadas under transporten hem till dig, ersätter försäkringsbolaget dig. Om så skulle vara fallet, tar du kontakt med försäkringsbolaget inom 7 dagar. Hur du skall göra står på förpackningen.

Nu vet du att du tryggt kan handla på IKEA-Postorder. När det gäller reklamationer tillämpar vi självfallet bestämmelserna i konsumentköplagen. Den är gjord för dig som är kund.

**Så här handlar du på IKEA-Postorder**

På motstående sida finns en ordersedel, fyll i den och lägg den på brevlådan. Det är det absolut enklaste sättet både för dig och oss.

Du kan också ringa vår dygnet-runt-öppna ordermottagning.

Efter två till tre veckor kommer varorna hem till dig mot efterkrav. Frakten betalar du enligt tabellen nedan.



Kan du inte komma till IKEA kommer IKEA hem till dig.

**Fraktkostnader vid postorderköp**

Alla transporter betalar du själv. Priserna är fritt avsändningsstationen. Transporterna sker med post

Priserna på våra varor i katalogen gäller från 15 augusti 1977 i ett helt år eller tills ny huvudkatalog utkommer.

Alla priser gäller fritt avsändningsstationen och inkluderar 20,63% mervärdesskatt (moms). Skulle skatteprocenten ändras, kommer vi att höja eller sänka priserna enligt detta. Prisjusteringar kan också föranledas av andra omständigheter som vi inte kan påverka, tex väsentligt ändrade råvarupriser eller avgörande valutaförändringar.

Om något av det du beställt skulle vara slut, ringer vi upp dig och talar om det, därför är det viktigt att du sätter ut ditt telefonnummer.

Ibland kan, på en vara, av produktionstekniska skäl, smärre ändringar göras. Men eftersom det alltid är till det bättre förbehåller vi oss rätten att skicka varan utan att ta kontakt med dig. Du har ju ändå full returrätt.

eller järnväg. För att proportionerna mellan varupris och SJ-fraktkostnad alltid skall vara rimlig, har IKEA infört en *fraktkostnadsgaranti*.

Garantin är knuten till inköpsbeloppets storlek och gäller en eller flera sändningar till samma mottagare. Ordern måste vara samtidigt tecknad.

Genom att studera fraktkostnadstabellen ser du lätt var de olika gränserna går.

Det lönar sig att göra stora beställningar på en och samma gång.

IKEAs fraktgaranti gäller transport med järnväg till din närmaste järnvägsstation. Där kan du själv hämta varorna - på ett stort antal platser har SJ dessutom utköringservice, som du mot avgift kan utnyttja.

Som du ser tillkommer moms på fraktbeloppet och när det gäller efterkrav tar SJ ut efterkravsprovision. Också på denna tillkommer moms.

## Fraktkostnader vid postorderköp

Orderbelopp	IKEAs fraktkostnadsgaranti
4.000:- eller mer	Fraktfritt till din närmaste jvgstn
750:- - 3.999:-	Du betalar för frakt högst 9% av orderbeloppet + moms
250:- - 749:-	Du betalar för frakt högst 15% av orderbeloppet + moms
0:- - 249:-	Du betalar frakten

**IKEA-Postorder  
343 00 ÄLMHULT**

För beställningar ring 0476/12400 dygnet-runt-öppet. För andra ärenden 0476/19000 mellan 8-12 och 13-17.

Efter den 1/10 ringer du bara 0476/19500

"Med IKEA-katalogen har du alla våra varuhus i din hand. Men får du tid och möjlighet, kom ändå och hälsa på oss. Välkommen till IKEA."

# Varuhusens öppettider, adresser och telefonnummer.

## Öppettider:

Måndag-fredag ..... kl 11-20\*  
 Lördagar ..... kl 09-17  
 Söndagar (se nedan) ..... kl 11-17  
 \*IKEA-Sundsvall kl 10-20  
 IKEA-Älmhult läs mer under kartan

## Söndagsöppet:

1977: 28/8, 25/9, 30/10, 27/11, 4/12, 11/12, 18/12.  
 1978: 29/1, 26/2, 2/4.

## Specialdagar:

(För IKEA-Sundsvall - läs under kartan)  
 1977: 4/11 kl 11-17. 23/12 kl 11-17. 30/12 kl 11-17.  
 1978: 5/1 kl 11-17. 23/3 kl 11-17.  
 25/3 kl 09-14. 3/5 kl 11-17.  
 5/5 kl 09-20. 13/5 kl 09-14.  
 22/6 kl 11-17.

## Stängt:

(För IKEA-Sundsvall - läs under kartan)  
 Julafton, nyårsafton, midsommarafton.

## Kundtjänst

Öppet för telefonsamtal:  
 Måndag-fredag ..... kl 09-18  
 Specialdagar  
 med öppettiderna 11-17 ..... kl 11-17  
 Övriga dagar stängt.

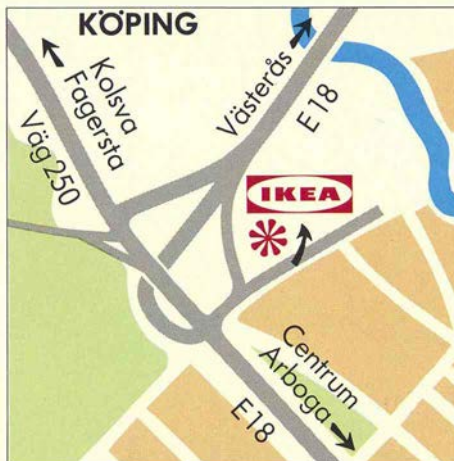

**IKEA-Mälardalen**  
 Ringvägen 76, 731 00 Köping.  
 Tel 0221-135 00.



**IKEA-Stockholm**  
 Box 79, 127 22 Skärholmen.  
 Tel 08-710 03 00.

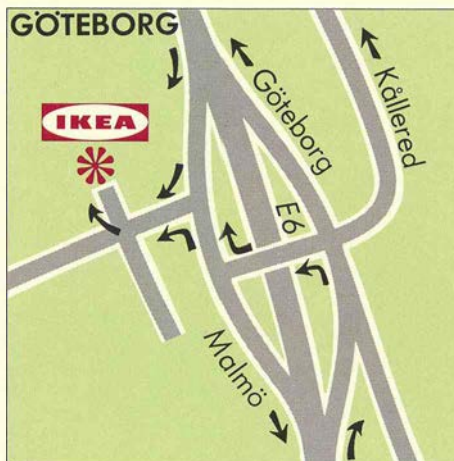

**IKEA-Göteborg**  
 Box 80, 430 50 Källered.  
 Tel 031-75 20 60.

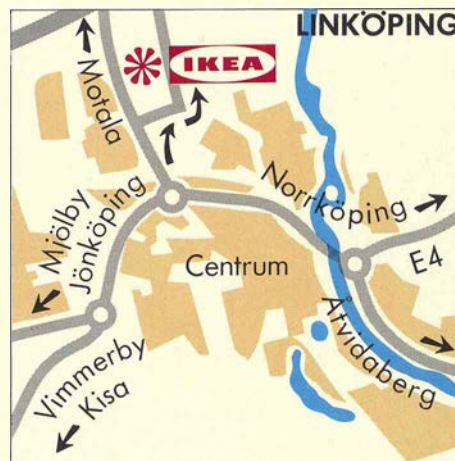

**IKEA-Linköping**  
 Box 1135, 581 11 Linköping.  
 Tel 013-11 50 20.

**IKEA-Sundsvall**  
 860 21 Sundsbruk.  
 Tel 060-56 78 50.



**Specialdagar:**  
 1977: 31/12 kl 09-14.  
 1978: 5/1 kl 10-17. 25/3 kl 09-14.  
 13/5 kl 09-14. 24/6 kl 09-14.  
 Julafton stängt.

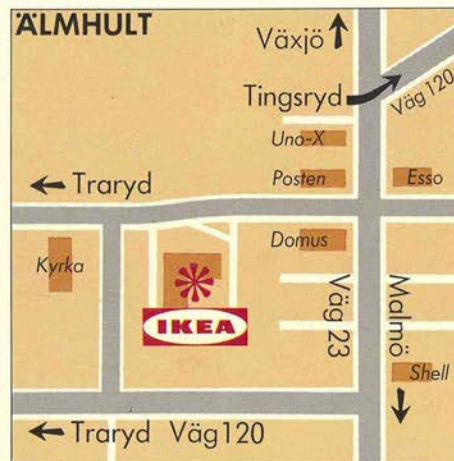

**IKEA-Älmhult**  
 343 00 Älmhult. Tel 0476-190 00.  
 Sommartider 12/6-19/8:  
 Måndag-fredag ..... kl 09-18



**IKEA-Bulltofta**  
 Flygfältsvägen 2, 212 39 Malmö.  
 Tel 040-18 00 70.

# Billigare än så här lär du aldrig kunna köpa en så rejäl bokhylla.

Förklaringen till de nästan oslagbara priserna får du på sidan 2 här i katalogen. Och Möbelfakta är din garanti för att bokhyllan uppfyller en lång rad detaljerade krav på bla måttsättning, hållbarhet, stabilitet och ytållighet. Det är med andra ord din garanti för att möbeln ska hålla länge och vår säkerhet för att sälja en bra bokhylla.

**REGAL** bokhylla **■ möbelfakta** Två bredder – 60 och 90 cm, båda med två fasta och fyra flyttbara hyllplan. De är tillverkade av ekfärdig spånplatta och den 90 cm breda hyllan har en extraförstärkning av massivträ under faneret i hyllplanens framkanter. Välj Regal i naturfärg eller i tinterbrun lasyr med svartlackerad rygg. Yta av klar plastlack. Gemensamma mått: Djup 26 cm, hylldjup 24 cm och höjd 200 cm.

Ett tips – Regal kan förses med en bokhyllbelysning som du kan se och läsa om på sidan 75.

60 cm, ek natur	168:–
90 cm, ek natur	188:–
60 cm, tinterbrun lasyr	198:–
90 cm, tinterbrun lasyr	218:–

**Bokslut: Lagg inte den här chansen på hyllan! Den lär inte återkomma.**

REGAL 90 ek natur

**188:–**

REGAL 60 ek natur

**168:–**

